

MUNICÍPIO DE  
ARCOS DE VALDEVEZ

# RELATÓRIO DE GESTÃO

09 DE JUNHO 2021

*[Handwritten signature]*

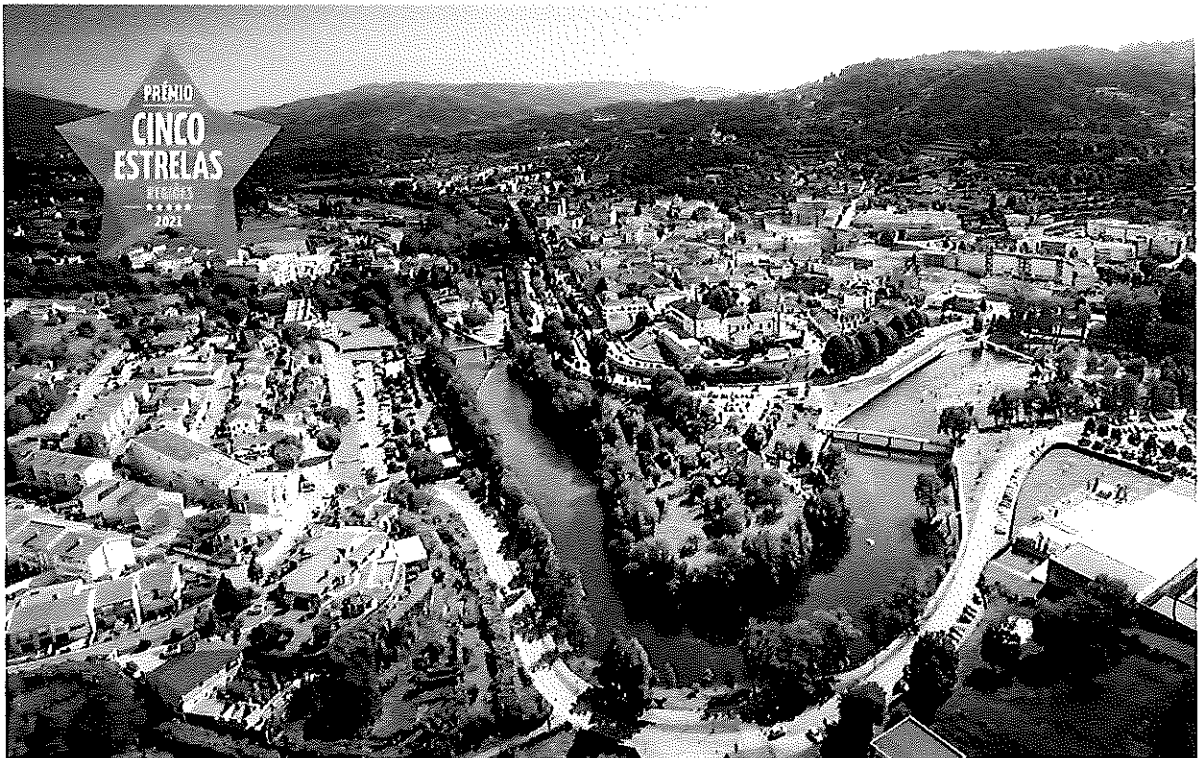

*[Handwritten signature]*



## PRESTAÇÃO DE CONTAS

Ano 2020

*[Handwritten signature]*

MUNICÍPIO DE ARCOS DE VALDEVEZ  
PRESTAÇÃO DE CONTAS 2020

Índice

I.	Enquadramento.....	3
II.	Estratégia Municipal de Desenvolvimento Sustentável .....	4
III.	Análise da Execução Orçamental.....	7
IV.	Análise Económica e Financeira .....	20
V.	Evolução da Dívida a Terceiros .....	24

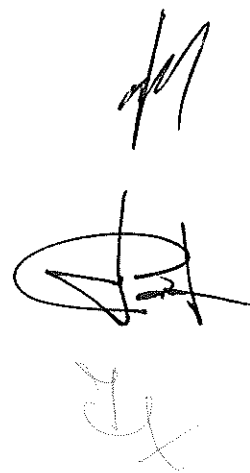
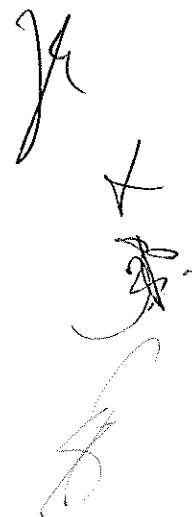

# MUNICÍPIO DE ARCOS DE VALDEVEZ

## PRESTAÇÃO DE CONTAS 2020

### I. Enquadramento

O futuro sustentável para Arcos de Valdevez tem vindo a ser contruído, com a implementação de um conjunto de políticas, projetos e boas práticas, direcionadas para a criação de valor social, económico, territorial e geracional, sem descuidar a boa gestão dos recursos disponíveis e a qualidade dos serviços prestados.

O ano 2020 foi mais uma etapa na construção de um concelho com melhor governação, segurança e proximidade, com mais saúde, educação e ação social, com mais crescimento, inovação e atratividade, com mais qualidade e sustentabilidade ambiental e com mais oportunidades e qualidade de vida, dando cumprimento aos objetivos da estratégia municipal de desenvolvimento sustentável para Arcos de Valdevez.

As Contas de 2020 assinalam o que fizemos, a maior execução dos últimos anos, de cerca de 25,8 milhões de euros. Considerando as execuções de 2017 a 2020 e previsão para 2021, atingiremos um investimento global de 125 milhões euros. O Município tem realizado investimento em diversos domínios e por todo o concelho, na educação, saúde e ação social, na cultura, desporto e lazer, nas redes de abastecimento de água, saneamento e resíduos, na rede de iluminação e eficiência energética, na habitação e urbanismo, na mobilidade sustentável e segurança, na acessibilidade viária e digital e na economia e turismo.

Este foi também um ano de grandes desafios para o concelho e para os arcuenses devido à pandemia da Covid-19. A Câmara Municipal, as Juntas de Freguesia, as instituições e os muitos voluntários têm estado desde a primeira hora na linha da frente no apoio às pessoas, às instituições e à economia.

O ano 2020 ficou ainda marcado pelo alcance de importantes prémios e reconhecimentos, nomeadamente mais uma distinção de Arcos de Valdevez com o Prémio “Cinco Estrelas Regiões 2021”, definido pelo grau de satisfação dos consumidores, atestando o trabalho do Município e dos vários parceiros locais na promoção e no desenvolvimento do concelho.

Arcos de Valdevez também se destacou, de entre os 24 municípios da região do Minho com maior eficácia na captação de fundos comunitários aprovados por habitante, ocupando a 1º posição no ranking dos municípios de média dimensão e a 4ª posição no ranking geral, de acordo com os dados publicados pela Comissão de Coordenação e Desenvolvimento Regional do Norte (CCDR-N), atestando a capacidade do Município na concretização e captação investimento financiado.

A destacar também, que o Museu da Água ao Ar Livre foi reconhecido como exemplo de boas práticas, pela Comissão Europeia. De referir, a inclusão de Arcos de Valdevez nas 14

## MUNICÍPIO DE ARCOS DE VALDEVEZ PRESTAÇÃO DE CONTAS 2020

idades/vilas selecionadas para o Prémio European Green Leaf 2022. E ainda, o reconhecimento do Alto Minho e de Arcos de Valdevez, pela Green Destinations Awards, como um dos melhores destinos verdes da Europa. A aldeia de Sistelo foi considerada como um dos melhores destinos para viajar na Europa e uma das mais bem guardadas pedras preciosas da Europa, pela European Best Destinations. A Autarquia foi ainda considerada como “Município Amigo do Desporto”.

Toda esta dinâmica foi, é e será fruto do trabalho, envolvimento e entusiasmo, da Câmara Municipal e dos seus colaboradores, das Juntas de Freguesia e da Assembleia Municipal, das associações e instituições, das empresas, da população residente e dos emigrantes.



## II. Estratégia Municipal de Desenvolvimento Sustentável

O Município trabalha com um claro objetivo: tornar Arcos de Valdevez mais inclusivo, resiliente, inteligente e sustentável, enquanto município focado na melhoria da qualidade de vida e na promoção da competitividade e sustentabilidade do concelho.

A estratégia de desenvolvimento sustentável para Arcos de Valdevez, assenta nos seguintes objetivos:

### Mais Educação, Ação Social e Inclusão

- Promover a educação e a igualdade de oportunidades;
- Promover a ação social e a inclusão;
- Promover o envelhecimento ativo e saudável;
- Promover a igualdade de género e a não discriminação.

### Mais Saúde e Segurança

- Promover a qualidade no acesso aos cuidados de saúde, justiça e segurança pública;
- Promover o apoio à população e instituições, perante situações epidémicas.

### Mais Crescimento, Inovação e Atratividade

- Promover o sucesso escolar, a qualificação e a empregabilidade;
- Promover o crescimento e a atratividade industrial, empresarial, agrícola, comercial e turística;



## MUNICÍPIO DE ARCOS DE VALDEVEZ PRESTAÇÃO DE CONTAS 2020

- Promover a valorização do mundo rural e as potencialidades locais;
- Promover o turismo sustentável;
- Promover redes colaborativas territoriais;
- Promover a modernização administrativa e tecnológica;
- Promover o empreendedorismo, o emprego e a inovação;
- Promover o relançamento da economia e do emprego perante situações epidémicas.

### Mais Verde e Sustentável

- Promover a sustentabilidade dos recursos naturais e da biodiversidade;
- Promover a educação e sensibilização ambiental;
- Promover a mobilidade sustentável;
- Promover medidas de eficiência energética e ecológica;
- Promover a otimização da gestão de resíduos seguindo a política dos 4 R'S (Redução, Reutilização, Reciclagem e Recuperação);
- Promover a gestão e a proteção eficiente das florestas;
- Promover a prevenção e adaptação a mudanças climáticas, riscos e catástrofes naturais.

### Mais Próximo e Competitivo

- Promover a fixação, a atração e o regresso de pessoas;
- Promover a mobilidade e a requalificação urbana;
- Promover o acesso a serviços públicos de proximidade;
- Promover o dinamismo social, desportivo, recreativo, cultural e económico;
- Promover a cooperação local, regional, transfronteiriça e internacional;
- Promover a proximidade à Diáspora.

### Mais Conectado

- Promover a melhoria da conectividade digital;
- Promover o reforço e a melhoria na acessibilidade e mobilidade viária.

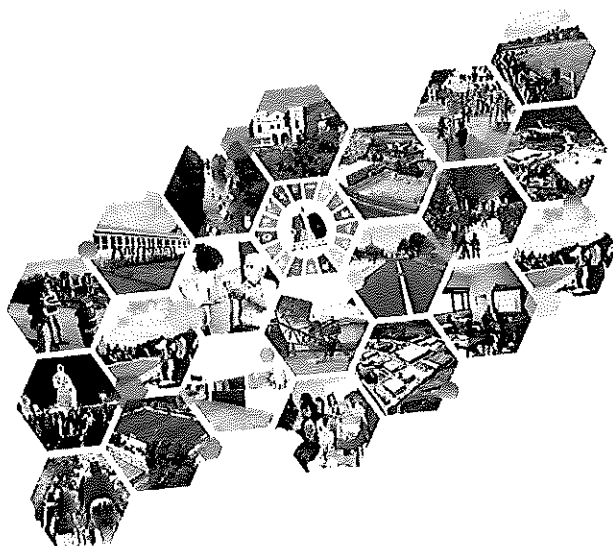



MUNICÍPIO DE ARCOS DE VALDEVEZ  
PRESTAÇÃO DE CONTAS 2020

### III. Análise da Execução Orçamental

Em 2020, a Autarquia apresentou uma execução de cerca de 25,8 milhões de euros, que representa uma concretização orçamental de 81%.

Esta execução é a mais elevada dos últimos 10 anos e resulta de uma gestão responsável, criteriosa e sustentável dos recursos disponíveis, das oportunidades de investimento e das necessidades do território e dos arcuenses, contribuindo para o projeto de desenvolvimento sustentável para Arcos de Valdevez.

	2017	2018	2019	2020
<b>Execução Orçamental</b>	24 014 255,12 €	24 559 430,83 €	25 098 402,61 €	25 793 192,63 €

Para fazer face aos desafios da pandemia, das alterações demográficas, sociais, económicas e ambientais e aos objetivos da Estratégia Municipal de Desenvolvimento Sustentável, da Agenda 2030 da ONU, da União Europeia 2030 e do Portugal 2030 é determinante refletirmos sobre o que fizemos e o que pretendemos fazer para ultrapassar esta crise, provocada pela pandemia da Covid-19 e continuar a construir o futuro sustentável para Arcos de Valdevez.

Na sustentabilidade social, o Município manteve o investimento na educação, através da requalificação e modernização das instalações, do reforço da ação social escolar e dos programas de promoção do sucesso escolar. Tem estreitado relações com o ensino superior e defendido a deslocalização de cursos ou escolas do ensino superior para o concelho.

Continuou a promover a coesão, inclusão e ação social, junto dos mais desfavorecidos e na melhoria da rede social. Manteve o apoio às instituições sociais, na ampliação de instalações e aquisição de equipamentos e às pessoas desfavorecidas, na melhoria das condições de habitabilidade. Nos últimos 4 anos foram investidos 1 milhão de euros na reabilitação de 127 habitações, construídos apartamentos para arrendamento jovem e lançada a estratégia local de habitação, com um investimento previsto de mais de 9,6 milhões de euros nos próximos 6 anos.

Prosseguiu com o plano de prevenção e mitigação dos efeitos da Covid-19. No apoio às famílias, às pessoas desfavorecidas e aos trabalhadores com perda de rendimentos. Na cooperação com as entidades locais de saúde, segurança e ordem pública e no apoio às instituições sociais.

## MUNICÍPIO DE ARCOS DE VALDEVEZ PRESTAÇÃO DE CONTAS 2020

Entre as diversas ações e apoios, destacamos, a linha de apoio às pessoas com necessidades sociais, a instalação de um centro de vacinação em articulação com a ULSAM, a distribuição de equipamentos de proteção individual, o financiamento de testes de rastreio à covid-19, a disponibilização de espaços com condições para alojamento de pessoas em quarentena, o Programa “Vale de Compras Recontro” de apoio a famílias e micro e pequenos empresários, a aquisição de computadores e outros materiais informáticos de apoio ao ensino à distância, o apoio ao programa “Escola de Acolhimento”, no Centro Escolar de Távora, o apoio na distribuição de refeições aos alunos com carência económica, o reforço da liquidez das instituições, antecipando o pagamento dos protocolos e das empresas, pagando faturas, em menos de um mês, entre outros.

Continuou com o investimento na mobilidade sustentável, com a intervenção na EN 101 entre a rotunda da Solidariedade à rotunda da Variante em Prozelo, nos arranjos urbanísticos e na reabilitação e melhoria de arruamentos urbanos, parques de estacionamento, jardins e espaços públicos de lazer.

Na cultura continuamos a dar grandes saltos. O Município tem uma rede de espaços culturais (Casa das Artes, Paço de Guela, Centro Barroco, o Museu da Água) e uma agenda cultural de referência regional. Com as Juntas e as associações tem um programa de descentralização cultural pelas freguesias.

Foram abertas as Oficinas de Criatividade Himalaia, vai abrir um Centro Biodiversidade em Sistelo e está em construção o Espaço Valdevez e o Centro Etnográfico em Soajo.

No desporto, teve início o processo para a construção da 3ª fase da Zona Desportiva Municipal e foi reabilitado o Pavilhão Municipal.

Com os dois novos relvados sintéticos em Távora e em Aboim/Sabadim, passamos a ter uma rede de 5 equipamentos desportivos de qualidade reconhecida pela UEFA. Prosseguiu com o apoio às associações na sua atividade e na melhoria das instalações desportivas e equipamentos.

Na sustentabilidade económica, o Município continuou a apoiar o comércio e o setor empresarial local, a inovação e atração de investimento e o turismo sustentável. Na rede viária, continuou com o investimento na circulação e a segurança rodoviária. No reforço da atratividade concelhia, pugnano junto do Governo pela melhoria da EN 101, EN202 e a EN 303 e pela ligação do IC28 à fronteira da Madalena/ Ourense. As novas acessibilidades digitais também estão em expansão, estando previsto para 2021 que a rede de fibra ótica atinja mais de 90% dos aglomerados do concelho.

## MUNICÍPIO DE ARCOS DE VALDEVEZ PRESTAÇÃO DE CONTAS 2020

A indústria continuou a crescer, apesar da crise há mais empresas a pretenderem instalar-se no concelho. Trabalhar e investir no concelho tem sido uma prioridade, pretendemos promover as oportunidades do território, fixando e atraindo mais pessoas, visitantes e investidores para Arcos de Valdevez. O Município continuou a investir nos incentivos à criação de emprego, na expansão das áreas de acolhimento empresarial e no alargamento dos incentivos, no apoio às associações e no lançamento de programas de apoio ao investimento e à retoma da economia. Arrancou o CITIN-Centro de Interface Tecnológico Industrial, um centro de atratividade, inovação e competitividade, dotado de recursos humanos qualificados e de novas tecnologias,

O Turismo tem crescido, resultado em parte das muitas ações de promoção do concelho, da agenda diversificada de eventos e da valorização do património natural, construído e cultural e de uma rede de parceiros institucionais e privados dinâmica. Continuou a investir na rede de ecovia, trilhos, miradouros, percursos de bicicleta, cascatas e muitos outros pontos de interesse. Está em conclusão o Parque Biológico do Mezio e o Centro de Promoção e Sensibilização Ambiental de Sistelo e do Rio Vez. Foi concluída a Cascata de Água em Rio Cabrão e o novo percurso da Ecovia entre o Poço das Caldeiras (Loureda) e S. Sebastião (Cabreiro) e o 3º Posto de Turismo na Peneda, Gavieira.

Na sustentabilidade ambiental, estamos a contribuir para a adaptação climática, para a qualidade ambiental e para a gestão sustentável e eficiente dos recursos locais. O Município continuou a investir na ampliação e gestão eficiente das redes de abastecimento de água, saneamento, resíduos sólidos e eficiência energética.

Estamos a contribuir para a criação de plataforma de promoção da ecocidadania, associando equipamentos, como o Museu da Água, a Porta do Mezio ou a Oficina de Criatividade Himalaia, com iniciativas de educação e valorização ambiental, envolvendo a população, as escolas e as empresas.

Na governação, o Município manteve a relação de parceria com as Juntas de Freguesia e reforçou o apoio à Proteção Civil e aos Bombeiros Voluntários e o relacionamento com a GNR.

A Autarquia aposta na qualidade dos serviços públicos, certificando os seus serviços, dinamizando estruturas, como o gabinete de apoio ao emigrante, apoiando o espaço cidadão e articulando com as instituições públicas e associativas serviços de apoio à população. Prosseguiu com o investimento na transição digital e na interatividade com os cidadãos e a pugnar para que haja equidade no acesso aos serviços de interesse geral, incluindo educação, serviços sociais, saúde, segurança e justiça, cultura, habitação e emprego.

JK

**MUNICÍPIO DE ARCOS DE VALDEVEZ**  
**PRESTAÇÃO DE CONTAS 2020**

**1. Receita Orçamental**

Em 2020, a receita orçamental arrecadada superou os 25,1 milhões de euros, com uma receita corrente de 76% e a componente de capital de 24%.

<b>Corrente</b>	19 083 648,85 €	76%
<b>Capital</b>	6 044 073,30 €	24%
<b>Total</b>	<b>25 127 722,15 €</b>	<b>100%</b>

No seguimento de uma política de gestão económica, eficiente e eficaz dos recursos públicos disponíveis, foi possível alcançar uma poupança corrente superior a 5,1 milhões de euros e canalizá-la para a realização de investimentos em várias áreas de intervenção, por todo o concelho.

No que diz respeito à receita corrente, as transferências correntes representam cerca de 13,4 milhões de euros, correspondendo a 53% do total da receita. A receita fiscal representa mais de 3,4 milhões de euros, correspondendo a 13,4% do total da receita.

Relativamente à receita de capital, as transferências representam mais de 4 milhões de euros, correspondendo a 16% do total da receita.

Os passivos financeiros representam 2 milhões de euros, correspondendo a 8% do total da receita e dizem respeito ao empréstimo contratualizado, em 2020, para financiamento de um conjunto de obras municipais.

**2. Despesa Orçamental**

Em 2020, a despesa orçamental foi de cerca de 25,8 milhões de euros, com uma despesa corrente de 54% e da despesa de capital de 46%.

<b>Corrente</b>	13 988 277,60 €	54%
<b>Capital</b>	11 804 915,03 €	46%
<b>Total</b>	<b>25 793 192,63 €</b>	<b>100%</b>

Ao nível da despesa corrente em 2020, há redução da despesa com a aquisição de bens e serviços, em mais de 3 milhões de euros, permitindo a libertação de verbas para a realização de investimentos.

De realçar, a parceria e a proximidade aos cidadãos, com o apoio do Município à atividade de corrente e de investimento das Juntas de Freguesia, Associações, Instituições e Famílias carenciadas, em cerca de 4,2 milhões de euros.

JE

**MUNICÍPIO DE ARCOS DE VALDEVEZ**  
**PRESTAÇÃO DE CONTAS 2020**

De referir também, o reforço da despesa de capital, com a atividade de investimento, em mais de 3,9 milhões de euros, com um valor global superior a 8,9 milhões de euros (34,65%). Correspondendo a despesa com a atividade de investimento e com as transferências de capital a 539,47 € por habitante, no valor global de 11,2 milhões de euros.

**3. Principais Indicadores Orçamentais**

Peso das despesas com pessoal nas despesas totais	21,28%	21,20%
Arrecadação de impostos e taxas, por habitante	173,29 €	184,89 €
Grau de Execução da Receita	81,07%	84,87%
Grau de Execução da Receita Corrente	100,18%	108,63%
Despesas de Investimento	34,65%	19,94%
Investimentos (incluindo as transferências de capital), por habitante	539,47 €	351,94 €
Grau de cobertura da despesa	97,42%	98,59%
Cobertura financeira da despesa realizada no exercício	102,70%	106,05%
Independência Financeira	30,78%	36,90%
Pesos dos impostos e taxas no total da receita corrente	14,43%	15,64%
Peso das transferências correntes no total da receita corrente	53,27%	50,26%
Prazo médio de pagamentos (em dias) *	13 dias	36 dias

**4. Regra de Equilíbrio Orçamental**

Por força do disposto no Artigo 40.º da Lei n.º 73/2013, de 3 de setembro, que estabelece o regime financeiro das autarquias locais (RFALEI), prevê-se para efeitos do equilíbrio orçamental, que a receita corrente bruta cobrada deve ser pelo menos igual à despesa corrente acrescida das amortizações médias dos empréstimos de médio e longo prazos.

<b>EQUILÍBRIO ORÇAMENTAL</b>	<b>VALOR</b>
Receita corrente bruta cobrada	19 083 648,85 €
Despesa corrente	13 988 277,60 €
<b>Saldo corrente</b>	<b>5 095 371,25 €</b>
Amortização média dos empréstimos a médio e longo prazos	490 335,00 €
<b>Excedente de receita corrente</b>	<b>4 605 036,25 €</b>



**MUNICÍPIO DE ARCOS DE VALDEVEZ**  
**PRESTAÇÃO DE CONTAS 2020**



No exercício de 2020, o superavit corrente foi superior a 5,1 milhões de euros ao qual deduzindo as amortizações médias de empréstimos em mais de 490 mil euros, originou um saldo de poupança corrente superior a 4,6 milhões de euros, estando desta forma cumprida a regra do equilíbrio orçamental.

O quadro seguinte demonstra o cumprimento da regra de equilíbrio orçamental do Município.

### 5. Resultado Orçamental

No quadro abaixo é apresentado o resultado orçamental do ano 2020, verificando-se uma poupança corrente de cerca de 5,1 milhões de euros, canalizada para a realização de investimentos e um saldo de gerência de 310 mil euros para o ano 2021.

<b>RESULTADO ORÇAMENTAL</b>	<b>2020</b>
Receita Corrente Cobrada	19 083 648,85 €
Despesa Corrente Paga	13 988 277,60 €
<b>Poupança Corrente</b>	<b>5 095 371,25 €</b>
<hr/>	
Receita Capital Cobrada	6 044 073,30 €
Despesa Capital Paga	11 804 915,03 €
Saldo de Capital	(5 760 841,73)
<hr/>	
<b>Receita Total Cobrada</b>	<b>25 127 722,15 €</b>
<b>Despesa Total Paga</b>	<b>25 793 192,63 €</b>
Saldo de Gerência Anterior	975 526,24 €
<hr/>	
<b>Saldo Orçamental</b>	<b>310 055,76 €</b>

### 6. Investimento Municipal (Grandes Opções do Plano)

Ao nível das Grandes Opções do Plano em 2020, a Gerência realizou investimento na educação, saúde, ação social, cultura, desporto, animação e vida saudável, no ambiente, nas redes de água, saneamento e resíduos sólidos, na rede de iluminação e eficiência energética, na habitação e urbanismo, na segurança e mobilidade viária, na acessibilidade digital e na economia e no turismo.

Nesta Gerência, a Autarquia concretizou um investimento superior a 15,1 milhões de euros, em projetos previstos no Plano Plurianual de Investimentos Municipal (PPI), que totalizam mais



**MUNICÍPIO DE ARCOS DE VALDEVEZ**  
**PRESTAÇÃO DE CONTAS 2020**

de 8,9 milhões de euros e em outras atividades incluídas no Plano de Atividades Relevantes do Município (PAR), em mais de 6,2 milhões de euros

De referir, que nas Grandes Opções do Plano (GOP) foram direcionados para as Funções Sociais cerca de 9,6 milhões de euros (63%), para as Funções Económicas mais de 3,4 milhões de euros (22%), para as Outras Funções, com as transferências para as Juntas de Freguesia mais de 1,5 milhões euros (10%) e por fim para as Funções Gerais mais de 642 mil euros (4%).

Segue-se abaixo quadro resumo das Grandes Opções do Plano realizadas no ano 2020, onde assumem clara preponderância as Funções Sociais com 63% e as Funções Económicas com 22%.

**6.1. Funções Sociais**

Nas Funções Sociais foram investidos cerca de 9,6 milhões de euros correspondendo a 63% do investimento das Grandes Opções do Plano, distribuídos pela educação e formação, ação social, saúde e bem-estar, habitação, urbanismo e rede viária, ambiente e infraestruturas básicas, e na cultura, desporto, recreio e lazer.

O investimento ao nível da educação e formação traduziu-se numa alocação de cerca de 1,6 milhões de euros. O Município realizou investimento na reabilitação da cobertura e na execução

<b>GRANDES OPÇÕES DO PLANO 2020</b>				
<b>CLASSIFICAÇÃO</b>	<b>PPI</b>	<b>PAR</b>	<b>GOP</b>	<b>%</b>
<b>FUNÇÕES SOCIAIS</b>	6 648 920,66 €	2 940 225,94 €	9 589 146,60 €	63%
<b>FUNÇÕES ECONÓMICAS</b>	2 013 853,87 €	1 393 604,51 €	3 407 458,38 €	22%
<b>OUTRAS FUNÇÕES</b>	0,00 €	1 523 544,60 €	1 523 544,60 €	10%
<b>FUNÇÕES GERAIS</b>	275 113,58 €	367 132, 68 €	642 246,26 €	4%
<b>TOTAL</b>	<b>8 937 888,11 €</b>	<b>6 224 507,73 €</b>	<b>15 162 395,84 €</b>	<b>100%</b>

de trabalhos de arranjos exteriores no Bloco 4 da EB 2,3/S, na reabilitação da Escola Básica de Távora, na reabilitação do Pavilhão Desportivo do Centro Escolar de Sabadim e no Jardim de Infância de Giela. Na atividade educativa, o Município continua a apoiar o fornecimento de refeições e transportes escolares, o desenvolvimento das Atividades Extra-Curriculares

**MUNICÍPIO DE ARCOS DE VALDEVEZ**  
**PRESTAÇÃO DE CONTAS 2020**

(AEC's), as bolsas de estudo ao Ensino Superior e a celebração de protocolos de apoio à aquisição de equipamentos e realização de obras nos vários estabelecimentos de ensino existentes no concelho.

Destacamos também, o reforço da articulação e das parcerias no âmbito do Conselho Municipal de Educação e do Conselho Local de Ação Social, o investimento na modernização da rede de equipamentos educativos, melhoria da acessibilidade, mobilidade e segurança, a dinamização dos Programas: School4All, Educação e Sensibilização Ambiental, Eco-Escolas através da realização de um conjunto de iniciativas teóricas e práticas, em articulação com a comunidade educativa, o apoio ao ensino à distância, através da aquisição de computadores e acesso à internet, e a dinamização da Rede Local de Educação e Formação.

A crescente preocupação com uma coesão, inclusão e ação social tem levado a Autarquia a desenvolver programas de apoio social para ajudar a população mais desfavorecida e vulnerável. Assim, na Gerência de 2020 foram investidos cerca de 750 mil euros, no apoio a obras de melhoria do conforto habitacional, no pagamento de dívidas com rendas de casa e bens de primeira necessidade, bem como no apoio à população idosa, promovendo o envelhecimento ativo e saudável, o convívio inter-geracional e o combate ao isolamento e abandono da população idosa. Esta verba também contempla as transferências protocoladas com associações e instituições particulares do concelho que desenvolvem atividade de cariz social junto das respetivas comunidades, nomeadamente no apoio à pandemia Covid-19 e na concretização de obras de requalificação das suas instalações, bem como na aquisição de equipamentos.

De referir também, o reforço da articulação e das parcerias no âmbito do Conselho Local de Ação Social e da Comissão de Apoio à Pessoa Idosa (CAPI), o investimento na modernização da rede de equipamentos de apoio e inclusão social, melhoria da acessibilidade, mobilidade e segurança, o apoio às pessoas desfavorecidas e com perda de rendimentos, através da linha de apoio a pessoas com necessidades especiais e do programa Vale de Compras "Recontro", o apoio à pessoa com deficiência em parceria com a Santa Casa da Misericórdia, através do Centro de Atividades Ocupacionais (CAO), a integração de produtos locais nas escolas, nos serviços/instituições municipais e nas IPSS'S, e garantia de uma política fiscal amigável (IMI nos 0,35%, redução do IMI para as famílias numerosas, redução da parte da coleta de IRS aos munícipes).

Na saúde e bem-estar, destacamos o apoio e cooperação com as USF's e a ULSAM na linha da frente de combate ao Covid-19 e no desenvolvimento do trabalho de prevenção, nos cuidados de saúde e no apoio a grupos mais vulneráveis, o reforço do apoio aos cuidados de saúde primários, através da proximidade às instituições e do apoio às pessoas com necessidades

## MUNICÍPIO DE ARCOS DE VALDEVEZ PRESTAÇÃO DE CONTAS 2020

especiais, o apoio na área dos cuidados continuados, a distribuição de equipamentos e materiais de proteção individual a IPSS, Centro de Saúde, Juntas de Freguesia e Bombeiros Voluntários, o apoio financeiro a IPSS nos custos com a realização de testes de rastreio, aos utentes e funcionários dos lares, no âmbito da pandemia da Covid-19, o apoio à realização de atividades e programas desportivos organizados por clubes, associações e Juntas de Freguesia, bem como a realização de atividades desportivas, recreio e lazer, que fomentem e generalizem a prática desportiva e de lazer.

Na juventude e novas gerações, destacamos a requalificação de edifícios municipais para o arrendamento jovem apoiado, como é o caso da reconstrução das casas na rua do Lira e na rua do Espírito Santo, a aprovação da regulamentação do Orçamento Participativo Municipal, o apoio financeiro às atividades e ao percurso educativo dos jovens, a isenção de IMT na aquisição de habitação própria e permanente por parte de jovens até aos 35 anos de idade, e a integração do Município na Rede Nacional de Municípios Amigos da Juventude.

Na habitação e urbanismo, foram investidos cerca de 1,6 milhões de euros onde se destacam a requalificação de percursos pedonais e zonas de estacionamento (Arcos S. Paio e Giela), a reconversão de arruamento da margem esquerda do Rio Vez - Lamela, a reabilitação da Rua Padre Himalaya, a requalificação da Rua Dr. Félix Alves Pereira, a requalificação do Parque Infantil da Praceta do Rio Vez, a reabilitação do espaço público do centro histórico junto ao cemitério municipal e a beneficiação da EN 101 entre a rotunda da Solidariedade à rotunda da Variante em Prozelo.

Destacamos também, a disponibilização de um pacote de incentivos nas Áreas de Reabilitação Urbana (ARU'S): Redução do IVA de 23% para 6% nas empreitadas, Isenção de IMT e IMI e Dedução à coleta de IRC em 30%, bem como o seu alargamento para outras áreas do concelho, a redução de IMI e IMT na reabilitação de edifícios e turismo, a implementação do PARU - Plano de Ação para a Regeneração Urbana, através da execução de arruamentos, estacionamentos e espaços públicos, visando a dinamização empresarial e social, e a implementação da Estratégia Local de Habitação.

No ambiente e infraestruturas básicas foram investidos cerca de 2,6 milhões de euros, onde se inclui a ampliação das redes de abastecimento de água e saneamento e ainda o reforço da rede de equipamentos e o tratamento dos resíduos sólidos urbanos.

Na qualidade e sustentabilidade ambiental destacamos, a otimização do sistema de abastecimento público e promoção do uso racional da água, o aumento a cobertura dos sistemas de abastecimento de água, o aumento da cobertura por sistemas de drenagem e tratamento de

**MUNICÍPIO DE ARCOS DE VALDEVEZ**  
**PRESTAÇÃO DE CONTAS 2020**

águas residuais adequados e o reforço das ações de sensibilização e valorização ambiental junto da comunidade escolar.

A promoção da mobilidade sustentável, através da aquisição de veículos elétricos e do apoio a transportes públicos.

A intensificação da promoção da área do PNPG como espaço de excelência ambiental e o desenvolvimento o respetivo plano de valorização, o avanço de projetos de valorização do território de Oeste, das florestas, dos rios e das albufeiras, a promoção de ações de sensibilização junto da população, a promoção do desenvolvimento sustentável na agricultura e da floresta, o fomento do ordenamento e da gestão eficiente do espaço rural e florestal, e a promoção de ações de sensibilização os cidadãos e de incentivo ao voluntariado.

De referir também, a sensibilização porta a porta junto dos comerciantes para a correta colocação e separação de resíduos, o aumento e melhoria da recolha seletiva.

O investimento ao nível da cultura, religião, desporto, recreio e lazer traduziu-se numa alocação superior a 3 milhões de euros.

Na cultura foram investidos mais de 1 milhão de euros, na requalificação e adaptação do espaço da Oficina de Criatividade Himalaya, no apoio a entidades do concelho e à atividade cultural do Município.

Destacamos também, o investimento na rede de equipamentos culturais do Município e do Movimento Associativo, e a agenda cultural de referência na região, com exposições, concertos, festivais e eventos, como o Sons de Vez e o Recontro de Valdevez, realizados em espaços emblemáticos (Casa das Artes, Paço de Giela e Centro Interpretativo do Barroco).

No desporto, recreio e lazer foram investidos mais de 1,5 milhões de euros, onde destacamos, as intervenções nos campos de futebol do Távora e do ADECAS, com a colocação de relvados sintéticos. Também foram transferidos cerca de 543 mil euros para apoiar as associações desportivas, recreativas e de lazer no desenvolvimento da sua atividade e realização de investimentos nas instalações e equipamentos.

Destacamos ainda, o apoio a iniciativas que visem o desenvolvimento recreativo e desportivo, alargando os públicos-alvo, as modalidades e a distribuição geográfica dos eventos, o Galardão de “Município Amigo do Desporto” e o excelente trabalho do nosso movimento associativo na concretização das suas atividades e na obtenção de resultados e na promoção de talentos.

# MUNICÍPIO DE ARCOS DE VALDEVEZ

## PRESTAÇÃO DE CONTAS 2020



### 6.2. Funções Económicas

Nas funções económicas foram investidos mais de 3,4 milhões de euros, correspondendo a cerca de 22% do investimento das Grandes Opções do Plano, distribuídos pela indústria e energia, transporte e comunicações, comércio e turismo, outras funções económicas e agricultura e defesa da floresta.

O investimento ao nível da indústria e energia traduziu-se numa alocação em mais de 721 mil euros.

Nesta Gerência foram realizados investimentos na aquisição de terrenos e na requalificação de infraestruturas dos Parques Empresariais.

Ao nível da atração e promoção do investimento para o concelho, o Município de Arcos de Valdevez manteve um programa de redução da burocracia, e um conjunto de parcerias de apoio às empresas, nomeadamente na instalação e expansão das suas unidades industriais, desde centros de formação, incubadoras de empresas, associações empresariais e industriais, instituições de ensino profissional e superior e o centro de emprego, dando resposta às reais necessidades do investidor no concelho. De referir, a instalação de um centro de inovação e competitividade, dotado de recursos humanos qualificados e de novas tecnologias, o CITIN-Centro de Interface Tecnológico Industrial.

Destacamos ainda, a promoção de ações de atração de investimento para o concelho em Portugal e no estrangeiro, através da cooperação entre empresas, instituições, associações sectoriais e com a diáspora. Na capacitação e emprego, destacamos a adequação da oferta

## MUNICÍPIO DE ARCOS DE VALDEVEZ PRESTAÇÃO DE CONTAS 2020

formativa às necessidades do mercado de trabalho, em articulação com as Instituições de Ensino, Centros de Formação, IEFEP e Centros Qualifica.

Na área da energia investiu mais de 615 mil euros, onde se inclui os custos com a iluminação pública em mais de 561 mil euros e o reforço da rede de iluminação pública.

No transporte e comunicações realizou um investimento em mais de 1,3 milhões de euros, através da reabilitação, conservação, beneficiação e segurança de vias municipais em muitas freguesias do concelho.

Destacamos ainda, a requalificação da rede viária municipal, melhorando e potenciando as condições de conforto e segurança rodoviária e a continua solicitação pela melhoria da ligação do IC 28 à fronteira da Madalena/Ourense e pela requalificação da EN 202, de Guilhadeses a Jolda S. Paio, e do troço da EN 304 até Soajo.

O investimento ao nível da comércio e turismo traduziu-se numa alocação de cerca de 630 mil de euros destinados ao Parque Biológico do Mezio, ao Centro de Promoção e Sensibilização Ambiental de Sistelo e do Rio Vez, à Cascata de Água em Rio Cabrão, ao novo percurso da Ecovia entre o Poço das Caldeiras (Loureda) e S. Sebastião (Cabreiro) e ao 3º Posto de Turismo, na Peneda, Gavieira e o projeto “Rochas que Contam Histórias”.

No comércio e empresas, os apoios concedidos às pessoas desfavorecidas, ao comércio e produtores locais através dos programas Vale de Compras “Recontro”, os Vales de Natal e o Programa de Apoio ao Comércio (PROCOM), bem como o apoio a programas municipais de incentivo ao empreendedorismo e emprego e à dinamização da atividade comercial e empresarial local, a comparticipação de tarifas fixas de água e de saneamento e a taxa de resíduos sólidos urbanos de pequenas empresas dos diversos sectores. Está em desenvolvimento uma Plataforma Digital de promoção do comércio, empresas, produtos e serviços locais e de um Programa de apoio ao consumo de produtos locais “Terras de Valdevez.

No desenvolvimento rural e urbano a potenciação da agricultura e da floresta, a redução em 50% das taxas de licenciamento municipal relacionados com a atividade económica, a promoção do setor do vinho, nomeadamente através do espaço de promoção do Vinho Verde e o estímulo à diversificação e modernização da economia rural, social e verde.

No turismo sustentável o reforço da articulação e das parcerias no âmbito do Conselho Municipal de Turismo, a afirmação do concelho como um espaço de excelência para o Turismo de Natureza e Cultural, a promoção e dinamização das potencialidades do concelho através do portal e redes sociais Visitarcos.pt e do Município, a melhoria e valorização da rede de ecovia, trilhos, miradouros, percursos de bicicleta, cascatas e muitos outros pontos de interesse e a intensificação de ações de promoção e divulgação das potencialidades do concelho, através da

# MUNICÍPIO DE ARCOS DE VALDEVEZ

## PRESTAÇÃO DE CONTAS 2020

realização de eventos festivos e outras iniciativas de promoção do património, natureza e do mundo rural, visando a dinamização da restauração, alojamento, comércio e turismo.

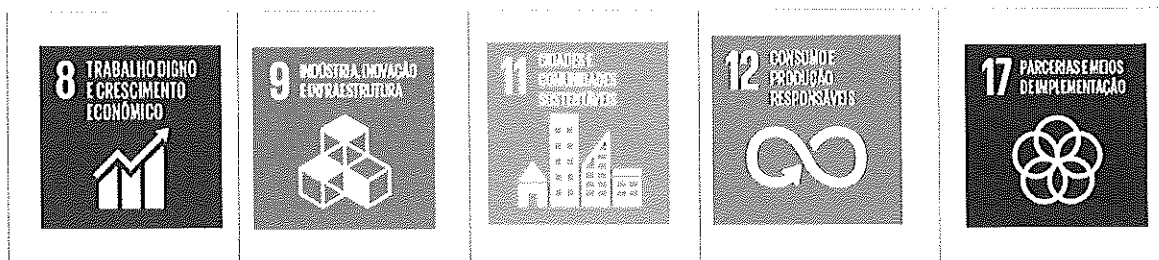

### 6.3. Funções Gerais

Nas funções gerais foram investidos mais de 642 mil euros, destinados apoiar a atividade do município e a segurança e ordem pública.

Ao nível da segurança e ordem públicas foram investidos cerca de 367 mil euros, destinados à realização de obras e aquisição de equipamentos, bem como, transferências para entidades do concelho, entre as quais os Bombeiros Voluntários e as Comissões de Compartes de Baldios, tendo em vista o desenvolvimento do trabalho de prevenção e combate de fogos florestais, o apoio à criação de equipas de intervenção permanente e outros socorros às populações.

Ao nível dos Serviços Gerais da Administração Pública foram investidos mais de 275 mil euros, nomeadamente na aquisição de equipamentos para a modernização administrativa e tecnológica e na aquisição de equipamento de transporte municipal.

### 6.4. Outras Funções

Nas outras funções foram investidos mais de 1,5 milhões de euros, destinado apoiar a atividade das Juntas de Freguesia.

O Município mantém a parceria com as freguesias na realização de obras através da celebração de protocolos, destinados à realização de obras diversas em edifícios, cemitérios, arranjos urbanísticos e conservação e beneficiação da extensa rede viária existente no concelho, intervenções nas áreas sociais, culturais, desportivas e recreativas, entre muitas outras áreas importantes para os territórios e populações locais.

Na governação e participação cívica destacamos ainda, um conjunto de boas práticas tais como a promoção da transparência e o acesso público à informação, através da comunicação institucional por meios digitais e da divulgação de informações e atividade municipal no portal e nas redes sociais, a aposta na modernização administrativa e tecnológica dos serviços municipais e na valorização das competências e capacitação dos trabalhadores, a manutenção

## MUNICÍPIO DE ARCOS DE VALDEVEZ PRESTAÇÃO DE CONTAS 2020

da certificação de qualidade, o reforço da qualidade dos serviços prestados e a melhoria continua do desempenho organizacional, e a promoção de uma gestão económica, eficiente e eficaz dos recursos disponíveis e da sustentabilidade das contas municipais.

Na segurança e proteção civil o reforço da articulação e das parcerias, no âmbito dos órgãos consultivos municipais na área da proteção civil, designadamente da Comissão Municipal de Proteção Civil e a Comissão Municipal de Defesa da Floresta, o reforço da colaboração com a GNR na segurança de pessoas e bens, o apoio à atividade corrente da Associação Humanitária de Bombeiros Voluntários, o financiamento da atividade das Equipas de Sapadores Florestais, a dinamização do Programa Municipal de Emergência e Prevenção de Incêndios Florestais, a operacionalização do Gabinete Municipal de Crise COVID-19, e o acompanhamento, monitorização e operacionalização dos planos de contingência da pandemia de COVID-19.

Na proximidade à diáspora e apoio ao emigrante a dinamização do Gabinete de Apoio ao Emigrante (GAE) e o reforço dos laços com a diáspora, através da realização e participação em projetos e iniciativas conjuntas.

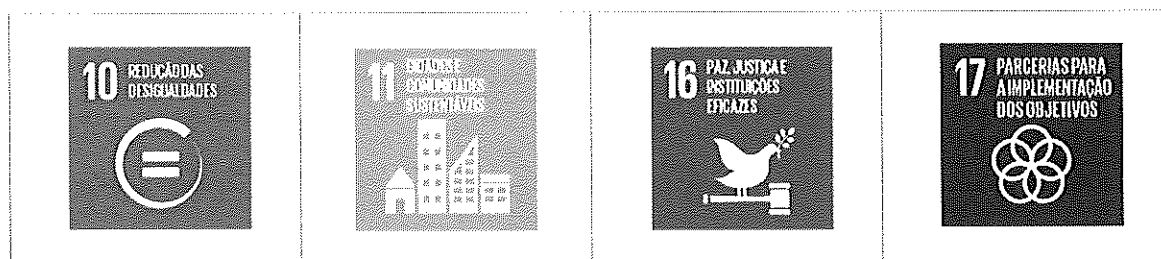

### IV. Análise Económica e Financeira

#### 1. Análise dos Rendimentos

Os rendimentos da Autarquia com referência ao exercício 2020, apresentam um valor de cerca de 21,3 milhões de euros.

RENDIMENTOS	2020
Impostos, contribuições e taxas	3 538 353,52 €
Vendas	20 160,53 €
Prestações de serviços e concessões	586 688,08 €
Transferências e subsídios correntes obtidos	13 411 253,16 €
Imparidades de dívidas a receber (perdas/reversões)	0,00€
Outros rendimentos	2 842 788,10 €
Juros, dividendos e outros rendimentos similares	861 513,36 €
<b>TOTAL</b>	<b>21 260 756,75 €</b>



**MUNICÍPIO DE ARCOS DE VALDEVEZ**  
**PRESTAÇÃO DE CONTAS 2020**

Da análise do quadro verificamos os rendimentos da Autarquia continuam a depender das transferências e subsídios correntes obtidos com um peso de 63%, que corresponde a mais de 13,4 milhões de euros.

Com efeito, 17% dos rendimentos municipais são de impostos, contribuições e taxas, que corresponde a mais de 3,5 milhões de euros e 13% resultam de outros rendimentos, que correspondem a mais de 2,8 milhões de euros, na sua maioria relativos à transferência de participações no âmbito dos vários projetos municipais financiados. Os rendimentos financeiros representam 4%, com um valor superior a 861 mil euros.

**2. Análise dos Gastos**

Os gastos da Autarquia referentes ao exercício económico de 2020, apresentam um valor de 22,9 milhões de euros.

Relativamente aos gastos com maior peso neste exercício, temos os gastos de depreciação e amortização com mais de 6,5 milhões de euros (28,7%), os fornecimentos e serviços externos com mais de 6,3 milhões de euros (27,6%), os gastos com pessoal com cerca de 5,6 milhões de euros (24,4%) e as transferências e subsídios concedidos, com cerca de 4,3 milhões de euros (18,6%).

De assinalar, que todos estes gastos foram indispensáveis ao bom funcionamento da atividade do Município e dos vários parceiros, bem como às medidas implementadas no concelho, no âmbito da situação de pandemia de Covid-19.

<b>GASTOS</b>	<b>2020</b>
Transferências e subsídios concedidos	4 260 105,49 €
CMVMC	6 353, 17 €
Fornecimento e serviços externos	6 311 441, 05 €
Gastos com pessoal	5 574 828,89 €
Gastos de depreciação e de amortização	6 572 296, 74 €
Imparidades de dívidas a receber (perdas/reversões)	115 414,32 €
Provisões do período	0,00 €
Outros gastos e perdas	25 085,59 €
Gastos e perdas por juros e outros encargos	4 672, 84 €
<b>TOTAL</b>	<b>22 870 198,09 €</b>

Na Gerência de 2020, o Município apoiou atividade corrente e de investimento, ao nível das transferências e subsídios concedidos para as famílias, freguesias e instituições arcuenses, visando o apoio à atividade de segurança e proteção civil, às famílias mais desfavorecidos, à

**MUNICÍPIO DE ARCOS DE VALDEVEZ**  
**PRESTAÇÃO DE CONTAS 2020**

recuperação e dinamização da economia local e à atividade de cariz social, cultural, desportiva e recreativa.

De entre os fornecimentos e serviços externos destacamos pela sua importância em termos financeiros, os seguintes:

<b>FORNECIMENTO E SERVIÇOS EXTERNOS (FSE)</b>	<b>2020</b>
<b>Subcontratos e parcerias</b>	<b>102 056,27 €</b>
<b>Serviços especializados</b>	<b>2 901 527,27 €</b>
Trabalhos Especializados	1 051 563,12 €
Publicidade, comunicação e propaganda	224 466,77 €
Conservação e reparação	1 475 667,48 €
<b>Materiais de consumo</b>	<b>481 210,25 €</b>
<b>Energia e fluidos</b>	<b>1 228 746,06 €</b>
<b>Deslocações, estadas e transportes</b>	<b>554 220,91 €</b>
<b>Serviços diversos</b>	<b>1 221 221,81 €</b>

De assinalar, nos gastos com os fornecimentos e serviços externos, o investimento em trabalhos especializados, ao nível da aquisição de serviços de apoio atividade de gestão e segurança municipal e à atividade logística de âmbito social, ambiental, cultural, económica e turística, em mais de 1 milhão de euros.

De referir também, o apoio do Município à educação e formação de qualidade, com a comparticipação dos encargos com transportes e fornecimento de refeições escolares, a realização de atividades de enriquecimento curricular (AEC's) e a aquisição de serviços auxiliares de ensino, distribuídos pelas rúbricas trabalhos especializados, transportes e serviços diversos.

De referir também, o investimento de cerca de 1,5 milhões de euros em conservação e reparação de edifícios, equipamentos, estradas e arruamentos e em mais de 1,2 milhões de euros em iluminação pública e instalações e combustíveis e lubrificantes.

### **3. Análise da Situação Líquida**

Em 2020, o Resultado Líquido do Exercício foi negativo em 1,6 milhões de euros. Contribuíram para este resultado, o aumento dos gastos de depreciação e amortização como consequência da atualização da vida útil dos edifícios e outras construções por força da transição do cadastro e inventário dos bens do estado (CIB) para o classificador complementar 2 (CC2) do SNC-AP, o impacto financeiro da pandemia Covid-19, no âmbito das políticas e

## MUNICÍPIO DE ARCOS DE VALDEVEZ PRESTAÇÃO DE CONTAS 2020

medidas implementadas e das atividades levadas a cabo pelo Município para responder de forma adequada às solicitações de apoio à prevenção, controlo e combate à pandemia bem como, para suavizar os seus efeitos sociais e económicos junto da população e economia local. A quebra de rendimentos com o fornecimento de água e com a prestação de serviços de saneamento, com a transferência da gestão dos serviços de abastecimento de água e saneamento para as Águas do Alto Minho, bem como as transferências e subsídios correntes obtidos e os impostos contribuições e taxas. Encerrando o exercício com um resultado operacional negativo de 2,4 milhões de euros e um resultado financeiro de cerca de 860 mil euros.

De referir, que todos estes gastos foram indispensáveis ao bom funcionamento da atividade corrente e de investimento do Município e dos vários parceiros.

Nos termos da nota à conta 818 resultado líquido da portaria n.º 189/2016 de 14 de julho, o resultado líquido do exercício é transferido no início do período seguinte para a conta 561 resultados transitados.

#### 4. Indicadores Financeiros

Em 2020 o ativo do Município de Arcos de Valdevez atingiu os 127,5 milhões de euros. Os fundos próprios do Município passaram a totalizar 119,7 milhões de euros.

Da análise dos indicadores financeiros abaixo descritos, podemos concluir que a Autarquia apresenta uma situação económica e financeira equilibrada e estável no ano em análise, em todos os indicadores.

De acordo com o Indicador de Autonomia Financeira, a Autarquia tem capacidade para financiar seu ativo com recurso a fundos próprios em 93,8%.

INDICADORES FINANCEIROS	2020
Autonomia Financeira (Património Líquido/Ativo)	93,8
Solvabilidade (Património Líquido/Passivo)	15,3
Liquidez (Ativo Corrente/Passivo Corrente)	2,2
PMP*	13 dias

\* PMP calculado de acordo com a fórmula publicada no Despacho 9870/2009, de 13 de abril, publicado no DR n.º 71, 2ª Série Parte C.

O grau de solvabilidade de 15,3 demonstra a capacidade da Autarquia em solver todos os seus compromissos para com os seus credores a curto e médio e longo prazo.

Em 2020, o indicador de liquidez, 2,2 reflete uma disponibilidade de tesouraria positiva com a cobertura dos compromissos de curto prazo em dívida.

**MUNICÍPIO DE ARCOS DE VALDEVEZ**  
**PRESTAÇÃO DE CONTAS 2020**

**5. Contabilidade de Gestão**

O Município adotou um classificador de contabilidade de custos que lhe permite apurar os custos diretos por funções e por centro de custos.

Todavia, pelo de facto de a referida implementação ter sido integrada num processo mais vasto de adoção de um novo sistema de informação de contabilidade e ainda em razão das dificuldades adicionais de funcionamento dos serviços, causadas pela pandemia da COVID-19, não lhe foi possível concluir o necessário processo de validação dos dados obtidos.

Assim, face à exigência de fiabilidade da informação a apresentar, entendeu não a incluir no presente relatório de gestão.

**V. Evolução da Dívida a Terceiros**

**1. Análise da Dívida Orçamental**

Na Gerência de 2020, a dívida orçamental é de cerca de 5,3 milhões de euros.

<b>SERVIÇO DA DÍVIDA</b>	<b>2020</b>
Juros da Dívida	4 616, 62 €
Amortização de Capital	498 941,14 €
<b>TOTAL</b>	<b>503 557,76 €</b>

De salientar neste exercício, a amortização de empréstimos na ordem dos 499 mil euros, mais de 18%, de modo que se encerrou o exercício de 2020 com uma dívida à Banca na ordem dos 4,3 milhões de euros. Reduzindo o Município, o Serviço da Dívida no presente exercício em mais de 503 mil euros.

Assim, a dívida da Autarquia em termos orçamentais é de cerca de 5,3 milhões de euros no final de 2020, considerando o empréstimo contratualizado, em 2020, para financiamento de obras municipais, no valor de 2 milhões de euros.

É importante sublinhar a trajetória favorável de redução da dívida nos últimos 6 anos, tendo esta, baixado cerca de 7,6 milhões de euros. Depois de anos consecutivos de assinaláveis execuções, Autarquia chega ao final de 2020 com uma evolução positiva ao nível da dívida a terceiros.

<b>DÍVIDA ORÇAMENTAL</b>	<b>2020</b>
--------------------------	-------------

**MUNICÍPIO DE ARCOS DE VALDEVEZ**  
**PRESTAÇÃO DE CONTAS 2020**

Dívida à Banca	4 272 272,76 €
Dívida a Fornecedores	307 858,19 €
Dívida a Outros Credores	710 434,26 €
<b>TOTAL</b>	<b>5 290 565, 21 €</b>

**2. Quadro Ilustrativo da Dívida Municipal**

No quadro abaixo é apresentada a dívida total a terceiros de curto e médio longo prazo. De referir, que o valor em dívida relativo a cauções não representa dívida orçamental do Município, uma vez que traduz meras operações de tesouraria, as quais têm contrapartida de exato valor em depósitos à ordem constituídos para o efeito.

<b>DÍVIDA TOTAL</b>	<b>2020</b>
<b>Passivo Corrente</b>	
Financiamentos Obtidos	498 941,14 €
Credores por transferências e subsídios não reembolsáveis	577 005,46 €
Fornecedores	72 833,66 €
Fornecedores de Investimentos	235 024,53 €
Estado e Outros Entes Públicos	137 078,20 €
Outros Credores	3 711,64 €
<i>Sub-Total</i>	<b>1 524 594,63 €</b>
<b>Passivo Não Corrente</b>	
Financiamentos Obtidos	3 773 331,62 €
Outros Credores	1 393,61 €
Cauções de Clientes	394,47 €
Fornecedores com Cauções	1 540 250,30 €
<i>Sub-Total</i>	<b>5 315 370,00 €</b>
<b>Total</b>	<b>6 839 964,63 €</b>

A Autarquia manteve em 2020 a sua política de rigor na gestão financeira e objetivo de redução global da dívida. Foram amortizados 499 mil euros de dívida à banca e a dívida a fornecedores reduziu-se também em meio milhão de euros. A redução da dívida a fornecedores é o corolário do reforço da liquidez que o executivo procurou implementar na economia local e o qual tem reflexo na redução do prazo médio de pagamentos a fornecedores, de 36 dias em 2019 para apenas 13 dias no final de 2020, o que contribuiu para o aumento da liquidez das empresas e para a retoma da economia.

**3. Limite da Dívida Total**

**MUNICÍPIO DE ARCOS DE VALDEVEZ**  
**PRESTAÇÃO DE CONTAS 2020**

No âmbito da Lei Nº 73/2013, de 3 de setembro - Regime Financeiro das Autarquias Locais e de acordo com o novo regime de endividamento, a dívida total das operações orçamentais do município, incluindo a das entidades previstas no artigo 54º, não pode ultrapassar, em 31 de dezembro de cada ano 1,5 vezes a média da receita corrente líquida cobrada nos três exercícios anteriores. Assim, para o ano de 2020 da aplicação da norma supra referida resultou um limite da dívida total de 30 039 788,25 € e uma margem absoluta de endividamento de 23 157 578,03 €.

O quadro seguinte demonstra o grau de cumprimento do limite da dívida total do Município.

<b>APURAMENTO DO LIMITE DA "DÍVIDA TOTAL" PARA 2020</b>	
<b>Média da receita corrente cobrada nos últimos 3 anos</b>	<b>20 026 525,50 €</b>
<b>1,5 vezes a média da receita corrente líquida cobrada nos últimos 3 anos</b>	<b>30 039 788,25 €</b>
<b>APURAMENTO DA DÍVIDA TOTAL</b>	
<b>Dívida total das operações orçamentais do Município</b>	
Credores por transferências e subsídios não reembolsáveis concedidos	577 005,46 €
Fornecedores c/c	72 833,66 €
Retenção de impostos sobre os rendimentos	31 414,22 €
Contribuições para a Segurança Social	98 257,64 €
Financiamentos obtidos	4 272 272,76 €
Fornecedores de investimentos	235 024,53 €
Sindicatos	921,66 €
Outros credores	2 835,28 €
<b>TOTAL</b>	<b>5 290 565,21 €</b>
<b>Dívidas das entidades relevantes para efeitos de apuramento da Dívida Total</b>	
EPRALIMA - Escola Profissional do Alto Lima, CIPRL	940 046,12 €
ACIBTM - Associação para o Centro de Incubação de Base Tecnológica do Minho	622 620,23 €
Comunidade Intermunicipal do Alto Minho	28 758,07 €
Associação Portuguesa dos Municípios com Centro Histórico	0,00 €
Associação de Municípios Portugueses do Vinho	220,59 €
<b>TOTAL</b>	<b>1 591 645,01 €</b>
<b>Dívida Total a 31/12/2020 excluindo operações extraorçamentais</b>	<b>6 882 210,22 €</b>
<b>MARGEM ABSOLUTA</b>	<b>23 157 578,03 €</b>
<b>Variação da dívida no ano de 2020 (Artigo 52.º, n.º 3, alínea b))</b>	
Margem utilizável (20%) no ano de 2020	4 855 893,69 €
Montante da dívida total em 01/01/2020 (excluindo operações extraorçamentais e FAM)	5 760 319,81 €
Montante da dívida total em 31/12/2020 (excluindo operações extraorçamentais)	6 882 210,22 €
Variação da dívida no ano de 2020	1 121 890,41 €
<b>Margem disponível por utilizar</b>	<b>3 734 003,28 €</b>

Apresentando o Município, no final do exercício, uma dívida total (incluindo a das entidades participadas) de 6 882 210,22 €, dando cumprimento aos limites de endividamento.

**MUNICÍPIO DE ARCOS DE VALDEVEZ**  
**PRESTAÇÃO DE CONTAS 2020**

Por força do n.º 1 art.º 2.º Lei 35/2020, de 13 de agosto, o limite de endividamento previsto na alínea b) do n.º 3 do artigo 52.º da Lei n.º 73/2013, de 3 de setembro, que estabelece o regime financeiro das autarquias locais e das entidades intermunicipais, não se aplica nos anos de 2020 e 2021.

Arcos de Valdevez, 09 de junho de 2021

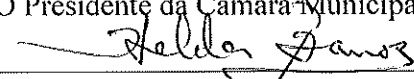
21/ O Presidente da Câmara Municipal,  
  
\_\_\_\_\_  
(Dr. João Manuel Esteves)





ARCOS DE  
VALDEVEZ  
ONDE PORTUGAL SE FEZ

Município de Arcos de Valdevez

**DOCUMENTOS DE  
PRESTAÇÃO DE CONTAS  
INDIVIDUAIS  
EXERCÍCIO DE 2020**

*[Handwritten signatures and initials]*

*[Handwritten signatures and initials]*



# Índice

Demonstrações Financeiras .....	1
1. Reconciliação para o balanço de abertura de acordo com o SNC-AP .....	2
2. Balanço .....	7
3. Demonstração de resultados por natureza .....	8
4. Demonstração de fluxos de caixa .....	10
5. Anexo às demonstrações financeiras .....	11
<i>Nota 1 - Identificação da entidade, período de relato e referencial contabilístico .</i>	<i>11</i>
<i>Nota 2 - Principais políticas contabilísticas, alterações nas estimativas contabilísticas e erros .....</i>	<i>14</i>
<i>Nota 3 - Ativos intangíveis .....</i>	<i>17</i>
<i>Nota 4 - Acordos de concessão de serviços: concedente .....</i>	<i>19</i>
<i>Nota 5 - Ativos fixos tangíveis .....</i>	<i>19</i>
<i>Diminuições .....</i>	<i>23</i>
<i>Nota 7 - Custo de empréstimos obtidos .....</i>	<i>24</i>
<i>Nota 8 – Propriedades de Investimento .....</i>	<i>25</i>
<i>Nota 9 – Imparidade de ativos .....</i>	<i>26</i>
<i>Nota 13 - Rendimento de transações com contraprestação .....</i>	<i>26</i>
<i>Nota 14 - Rendimento de transações sem contraprestação .....</i>	<i>27</i>
<i>Nota 15 - Provisões, passivos contingentes e ativos contingentes .....</i>	<i>28</i>
<i>Nota 18 – Instrumentos Financeiros .....</i>	<i>30</i>
<i>Nota 20 - Divulgações de partes relacionadas .....</i>	<i>30</i>
<i>Nota 23 – Outras divulgações .....</i>	<i>31</i>
Demonstrações Orçamentais .....	32
6. Demonstração do desempenho orçamental .....	33
7. Demonstração de execução orçamental da receita .....	34
8. Demonstração de execução orçamental da despesa .....	35
9. Demonstração de execução do plano plurianual de investimento (PPI) .....	36
Anexo às demonstrações orçamentais .....	37

Handwritten signatures and initials in the right margin of the index page, including a large signature at the top right, a signature below it, and several initials and smaller signatures further down.

Anexo I - Alterações orçamentais da receita .....	39
Anexo II - Alterações orçamentais da despesa.....	40
Anexo III - Alterações ao plano plurianual de investimento (PPI).....	41
Anexo IV - Operações de tesouraria.....	42
Anexo V - Contratação administrativa – Situação dos contratos.....	43
Anexo VI - Contratação administrativa – Adjudicações por tipo de procedimento. 44	
Anexo VII - Transferência e subsídios – Receita .....	45
Anexo VIII - Transferência e subsídios - Despesa .....	46
Declaração de compromissos plurianuais.....	47
Declaração de pagamentos em atraso.....	48
Declaração de recebimentos em atraso .....	49

# Demonstrações Financeiras

*[Handwritten signatures and initials in the top right corner]*

**1. Reconciliação para o balanço de abertura de acordo com o SNC-AP**

*[Handwritten signatures and initials on the right side of the page]*

**Reconciliação para o Balanço de Abertura de acordo com o SNC-AP**

Rubricas de balanço	Valores decorrentes da reclassificação (PSCAL-SNC-AP)	Reconhecimento (+)	Desreconhecimento (-)	Crerios de mensuração (+/-)	Imparidades (-) / Reversais (+)	Outros (+/-)	Retificações (+/-)	Reclassificações (+/-)	SNC-AP
<b>ATIVO</b>									
Ativo não corrente									
Ativos fixos tangíveis	128.482.362,20	299.795,98	-3.807.851,53	-5.697.458,09					119.276.848,56
Propriedades de investimento	0,00								0,00
Ativos intangíveis	101.013,91								101.013,91
Participações financeiras	1.562.064,92								1.262.064,92
Diferimentos	0,00								0,00
Outros ativos financeiros	0,00	299.795,98	-3.807.851,53	-5.697.458,09	0,00	0,00	0,00	0,00	120.638.927,39
<b>Ativo corrente</b>									
Inventários	0,00								0,00
Ativos biológicos	0,00								0,00
Devedores por transferências e subsídios não reembolsáveis	0,00								0,00
Devedores por empréstimos, bonificações e subsídios reembolsáveis	1.950,00								1.950,00
Clientes, contribuintes e utentes	369.943,77			-6.695,21					363.248,56
Estado e outros entes públicos	0,00								0,00
Outras contas a receber	2.136.098,13								2.138.098,13
Diferimentos	629.799,42								629.799,42
Ativos financeiros detidos para negociação	0,00								0,00
Outros ativos financeiros	0,00								0,00
Caixa e depósitos	2.359.061,80								2.358.061,80
	5.497.853,12	0,00	0,00	-6.695,21	0,00	0,00	0,00	0,00	5.491.157,91
<b>Total do Ativo</b>	<b>135.343.294,15</b>	<b>299.795,98</b>	<b>-3.807.851,53</b>	<b>-5.704.153,30</b>	<b>0,00</b>	<b>0,00</b>	<b>0,00</b>	<b>0,00</b>	<b>126.131.085,30</b>
	39.357.805,60								39.357.805,60
	0,00								0,00
	0,00								0,00
	0,00								0,00
	28.409.833,11								28.409.833,11
	10.702.575,30	299.795,98	-3.807.851,53	-1.570.893,22					5.623.626,53
	0,00								0,00
	0,00								0,00
	50.973.422,63			-4.133.260,08					46.840.162,55
	-669.185,69								-669.185,69
	0,00								0,00
<b>Total do Patrimônio Líquido</b>	<b>128.774.450,95</b>	<b>299.795,98</b>	<b>-3.807.851,53</b>	<b>-5.704.153,30</b>	<b>0,00</b>	<b>0,00</b>	<b>0,00</b>	<b>0,00</b>	<b>119.567.247,10</b>
	114.333,45								114.333,45
	2.270.213,90								2.270.213,90
	98.369,25								98.369,25
	0,00								0,00
	522.321,50								522.321,50
	3.005.238,10	0,00	0,00	0,00	0,00	0,00	0,00	0,00	3.005.238,10
	692.538,50								692.538,50
	197.372,73								197.372,73
	0,00								0,00
	134.779,20								134.779,20
	501.000,00								501.000,00
	354.423,38								354.423,38
	1.683.491,29								1.683.491,29
	0,00								0,00
	0,00								0,00
	0,00								0,00
	3.563.605,10	0,00	0,00	0,00	0,00	0,00	0,00	0,00	3.563.605,10
	6.568.843,20	0,00	0,00	0,00	0,00	0,00	0,00	0,00	6.568.843,20
<b>Total do Passivo</b>	<b>135.343.294,15</b>	<b>299.795,98</b>	<b>-3.807.851,53</b>	<b>-5.704.153,30</b>	<b>0,00</b>	<b>0,00</b>	<b>0,00</b>	<b>0,00</b>	<b>126.131.085,30</b>

*[Handwritten signature]*

*[Handwritten signature]*

*[Handwritten signature]*

*[Handwritten signature]*

## Divulgação transitória

### Notas explicativas às demonstrações financeiras em razão da adoção, pela primeira vez, do SNC-AP:

1. Forma como a transição dos normativos anteriores para as NCP afetou a posição financeira, o desempenho financeiro e os fluxos de caixa relatados:
  - Desreconhecimento de 30 bens do ativo fixo tangível que não cumprem os requisitos de reconhecimento estabelecidos pela estrutura concetual e pela NCP 5 do SNC-AP;
  - O reconhecimento de um bem no ativo fixo tangível, que por via de transferência do Estado para a posse e gestão municipal compre os requisitos de reconhecimento estabelecidos pela estrutura concetual e pela NCP 5 do SNC-AP;
  - Os subsídios ao investimento em normativo POCAL se encontravam reconhecidos na conta 2745 (no passivo) foram reclassificados para outras variações do património líquido, em conformidade com NCP 14; o valor dos subsídios ao investimento foi ajustado em função dos novos períodos de vida útil dos edifícios e outras construções e das respetivas amortizações acumuladas;
  - O ajustamento das perdas por imparidade relativas às dívidas por cobrança duvidosa existentes em 31.12.2019, escrituradas com base no período em mora do POCAL, por aplicação do critério do benefício económico da NCP 9 do SNC-AP;
2. Reconciliação do património líquido relatado ao abrigo do normativo contabilístico anterior com o património líquido segundo as NCP, entre a data de transição para as NCP e o final do último período apresentado nas mais recentes demonstrações financeiras anuais:

<b>Património líquido em 31/12/2019 (POCAL)</b>	<b>128 774 450,95</b>
Desreconhecimento de bens (imóveis) do ativo fixo tangível	-3 807 851,55
Reconhecimento de bem imóvel do ativo fixo tangível	299 795,98
Ajustamento do valor das depreciações acumuladas	-5 697 458,09
Ajustamento do valor das perdas por imparidades acumuladas	-6 695,21
<b>Património líquido em 01/01/2020 (SNC-AP)</b>	<b>119 562 242,10</b>

O conjunto de operações de transição realizadas traduziram-se numa redução do ativo líquido do município de 9.212.208,85 euros, com tradução na conta 56.4 – Ajustamentos de transição, conforme consta do quadro que antecede e seguidamente se apresenta:

- Desreconhecimento de 30 bens do ativo fixo tangível que não cumprem os requisitos de reconhecimento estabelecidos pela estrutura concetual e pela NCP 5 do SNC-AP, em razão de não estarem sob o domínio e gestão do Município, nem contribuírem para o exercício das atividades municipais;
  - O reconhecimento de um bem no ativo fixo tangível, que por via de transferência do Estado para a posse e gestão municipal cumpre os requisitos de reconhecimento estabelecidos pela estrutura concetual e pela NCP 5 do SNC-AP;
  - O Ajustamento relativo à atualização das amortizações dos edifícios e outras construções e dos correspondentes subsídios ao investimento em conformidade com o CC2;
  - O ajustamento das perdas por imparidade relativas às dívidas por cobrança duvidosa existentes em 31.12.2019, escrituradas com base no período em mora do POCAL, por aplicação do critério do benefício económico da NCP 9 do SNC-AP;
3. Reconciliação do resultado relatado segundo os normativos anteriores, relativamente ao último período das mais recentes demonstrações financeiras anuais, com o resultado segundo as NCP relativo ao mesmo período:

Os principais ajustamentos decorrentes da transição para o SNC-AP com impacto nos resultados foram os seguintes:

- O Ajustamento relativo à atualização das amortizações dos edifícios e outras construções e dos correspondentes subsídios ao investimento em conformidade com o CC2;
- O ajustamento das perdas por imparidade relativas às dívidas por cobrança duvidosa existentes em 31.12.2019, escrituradas com base no período em mora do POCAL, por aplicação do critério do benefício económico da NCP 9 do SNC-AP;

4. Reconhecimento ou reversão, pela primeira vez, de perdas por imparidade ao preparar o balanço de abertura de acordo com as NCP:

(Não aplicável)

5. Distinção nas reconciliações dos números 2 e 3, entre correção de erros cometidos em períodos anteriores e alterações às políticas contabilísticas segundo os normativos anteriores:

(Não aplicável)

6. As presentes demonstrações financeiras do exercício de 2020 são as primeiras apresentadas pelo Município de Arcos de Valdevez de acordo com as NCP do SNC-AP, na sequência das elaboradas em POCAL nos exercícios anteriores.



## 2. Balanço

Balanço				
Rubricas de Balanço	Notas	2020	2019	
<b>ATIVO</b>				
<b>Ativo não corrente</b>				
Ativos fixos tangíveis	5	121 394 734,49	128 482 362,20	
Propriedades de investimento				
Ativos intangíveis	3	178 344,06	101 013,91	
Participações financeiras	9   18	1 262 064,92	1 262 064,92	
Diferimentos		478 435,82	0,00	
Outros ativos financeiros				
		<b>123 313 579,29</b>	<b>129 845 441,03</b>	
<b>Ativo corrente</b>				
Inventários				
Ativos biológicos				
Devedores por transferências e subsídios não reembolsáveis		4 935,52	0,00	
Devedores por empréstimos bonificados e subsídios reembolsáveis		900,00	1 950,00	
Clientes, contribuintes e utentes	9	33 264,43	369 943,77	
Estado e outros entes públicos		388,48	0,00	
Outras contas a receber		2 280 894,36	2 138 098,13	
Diferimentos		27 169,47	629 799,42	
Ativos financeiros detidos para negociação				
Outros ativos financeiros				
Caixa e depósitos	1	1 859 455,18	2 358 061,80	
		<b>4 207 007,44</b>	<b>5 497 853,12</b>	
<b>Total do Ativo</b>		<b>127 520 586,73</b>	<b>135 343 294,15</b>	
<b>PATRIMÓNIO LÍQUIDO</b>				
Património/Capital		39 357 805,60	39 357 805,60	
Ações (quotas) próprias				
Outros instrumentos de capital próprio				
Prémios de emissão				
Reservas		28 409 833,11	28 409 833,11	
Resultados transitados		5 143 806,01	10 702 575,30	
Ajustamentos em ativos financeiros				
Excedentes de revalorização				
Outras variações no património líquido		48 410 394,37	50 973 422,63	
Resultado líquido do período		-1 609 441,34	-669 185,69	
Interesses que não controlam				
<b>Total do Património Líquido</b>		<b>119 712 397,75</b>	<b>128 774 450,95</b>	
<b>PASSIVO</b>				
<b>Passivo não corrente</b>				
Provisões	15	114 333,45	114 333,45	
Financiamentos obtidos	7	3 773 331,62	2 270 213,90	
Fornecedores de investimentos		0,00	98 369,25	
Responsabilidades por benefícios pós-emprego				
Outras contas a pagar		1 542 038,38	522 321,50	
		<b>5 429 703,45</b>	<b>3 005 238,10</b>	
<b>Passivo corrente</b>				
Credores por transferências e subsídios não reembolsáveis concedidos		577 005,45	692 538,50	
Fornecedores		72 833,66	197 372,73	
Adiantamentos de clientes, contribuintes e utentes				
Estado e outros entes públicos		137 078,20	134 779,20	
Financiamentos obtidos	7	498 941,14	501 000,00	
Fornecedores de investimentos		235 024,53	354 423,38	
Outras contas a pagar		857 602,55	1 683 491,29	
Diferimentos				
Passivos financeiros detidos para negociação				
Outros passivos financeiros				
		<b>2 378 485,53</b>	<b>3 563 605,10</b>	
<b>Total do Passivo</b>		<b>7 808 188,98</b>	<b>6 568 843,20</b>	
<b>Total do Património Líquido e Passivo</b>		<b>127 520 586,73</b>	<b>135 343 294,15</b>	

### 3. Demonstração de resultados por natureza

#### Demonstração de Resultados

Rubricas de Demonstração de Resultados	Notas	2020	2019
Impostos, contribuições e taxas	14	3 538 353,52	3 695 767,03
Vendas	13	20 160,53	1 122 243,44
Prestações de serviços e concessões	13	586 688,08	1 748 510,36
Transferências e subsídios correntes obtidos	14	13 411 253,16	14 040 190,80
Custo das mercadorias vendidas e das matérias consumidas		-6 353,17	-721 263,20
Fornecimentos e serviços externos		-6 311 441,05	-8 247 350,62
Gastos com pessoal		-5 574 828,89	-5 481 083,11
Transferências e subsídios concedidos		-4 260 105,49	-4 416 019,83
Imparidade de dívidas a receber (perdas/reversões)		-115 414,32	27 263,31
Provisões			-500,00
Outros rendimentos		2 842 788,10	2 277 547,02
Outros gastos		-25 085,59	-41 715,85
<b>Resultados antes de depreciações e gastos de financiamento</b>		<b>4 106 014,88</b>	<b>4 003 589,35</b>
Gastos/reversões de depreciação e amortização	5	-6 572 296,74	-5 917 609,19
<b>Resultado operacional (antes de resultados financeiros)</b>		<b>-2 466 281,86</b>	<b>-1 914 019,84</b>
Juros e rendimentos similares obtidos	13	861 513,36	1 250 547,41
Juros e gastos similares suportados	7	-4 672,84	-5 713,26
<b>Resultados antes de impostos</b>		<b>-1 609 441,34</b>	<b>-669 185,69</b>
<b>Resultado líquido do período</b>		<b>-1 609 441,34</b>	<b>-669 185,69</b>

## Demonstração das alterações ao patrimônio líquido

		Patrimônio Líquido atribuído aos detentores do Patrimônio Líquido da entidade que controla										Total do Patrimônio Líquido		
	NOTAS	Capital/Patrimônio o Subscrito	Ações (quotas) próprias	Outros instrumentos de capital próprio	Prêmios de Emissão	Reservas	Resultados Transfidos	Ajustamentos em ativos financeiros	Excedentes de Revalorização	Outras variações no patrimônio líquido	Resultado líquido do período	TOTAL	Interesses que não controlam	Total do Patrimônio Líquido
<b>POSICAO NO INICIO DO PERIODO</b>		39 357 805,80				28 409 833,11	10 702 575,30			50 973 422,03	-889 185,69	128 774 450,95		128 774 450,95
<b>ALTERAÇÕES NO PERIODO</b>														
	Ajustamentos de transição de referencial contábilístico						-5 078 948,77			-4 132 250,08		-9 212 208,85		-9 212 208,85
	Alterações de políticas contábilísticas													
	Diferenças de conversão de demonstrações financeiras													
	Realização do excedente de revalorização													
	Excedentes de revalorização e respectivas variações													
	Transferências e subsídios de capital						-479 820,52							
	Outras alterações reconhecidas no Patrimônio Líquido													
	Correção de erros materiais	0,00	0,00	0,00	0,00	0,00	-5 553 769,23	0,00	0,00	-2 563 028,26	669 185,69	-7 452 611,86		-7 452 611,86
	<b>RESULTADO LÍQUIDO DO PERIODO</b>										-1 609 441,34	-1 609 441,34		-1 609 441,34
	<b>RESULTADO INTEGRAL</b>										-540 255,65	-9 062 053,20		-9 062 053,20
<b>OPERAÇÕES COM DETENTORES DE CAPITAL NO PERIODO</b>														
	Subscrições de capital/patrimônio													
	Entradas para cobertura de perdas													
	Outras operações													
	Subscrições de prêmios de emissão													
	<b>POSICAO NO FIM DO PERIODO</b>	39 357 805,60	0,00	0,00	0,00	28 409 833,11	5 143 806,01	0,00	0,00	48 410 394,37	-1 609 441,34	119 712 397,75	0,00	119 712 397,75

*[Handwritten scribbles]*

**4. Demonstração de fluxos de caixa**

*[Handwritten scribble]*

*[Handwritten scribble]*

*[Handwritten scribble]*

*[Handwritten scribble]*

Período : 2020/01/01 C 2020/12/31 C [Periodicidade Mensal / Período Mensal Antes do Apurame Visualizar Contas s/ Mov. ? N Euros

Rendimentos e Gastos	Notas	Datas	
		2020	2019
Fluxos de caixa das atividades operacionais			
Recebimentos de clientes		856.109,78	
Recebimentos de contribuintes		12.891,76	
Recebimentos de transferências e subsídios correntes		13.386.326,81	
Recebimentos de utentes		217.919,55	
Pagamentos a fornecedores		-6.414.621,39	
Pagamentos ao pessoal		-5.489.752,07	
Pagamentos de transferências e subsídios		-1.936.590,54	
Caixa gerada pelas operações		632.283,90	
Outros recebimentos/pagamentos		1.403.810,11	
Fluxos de caixa das atividades operacionais (a)		2.036.094,01	
Fluxos de caixa das atividades de investimento			
Pagamentos respeitantes a:			
Pagamentos - Ativos fixos tangíveis		-8.619.338,36	
Pagamentos - Propriedades de investimento		-327.635,10	
Pagamentos - Investimentos financeiros		-17.008,23	
Recebimentos provenientes de:			
Recebimentos - Propriedades de Investimento		81.432,48	
Recebimentos - Transferências de capital		4.007.023,30	
Fluxos de caixa das atividades de investimento (b)		-4.875.525,91	
Fluxos de caixa das atividades de financiamento			
Recebimentos provenientes de:			
Recebimentos - Financiamentos obtidos		2.000.000,00	
Recebimentos - Outras operações de financiamento		844.439,26	
Pagamentos respeitantes a:			
Pagamentos - Financiamentos obtidos		-498.941,14	
Pagamentos - Juros e gastos similares		-4.672,84	
Fluxos de caixa das atividades de financiamento (c)		2.340.825,28	
Variação de caixa e seus equivalentes (a+b+c)		-498.606,62	
Efeito das diferenças de câmbio			
Caixa e seus equivalentes de caixa no início do período		2.358.061,80	
Caixa e seus equivalentes de caixa no fim do período		1.859.455,18	
CONCILIAÇÃO ENTRE CAIXA E SEUS EQUIVALENTES E SALDOS DA GERÊNCIA			
Caixa e seus equivalentes de caixa no início do período		2.358.061,80	
Saldo da gerência anterior (SGA)		2.358.061,80	
SGA De execução orçamental		975.526,24	
SGA De operações de tesouraria		1.382.535,56	
Caixa e seus equivalentes de caixa no fim do período		1.859.455,18	
Saldo para a gerência seguinte (SGS)		1.859.455,18	
SGS De execução orçamental		310.055,76	
SGS De operações de tesouraria		1.549.399,42	

*Jh*

*[Handwritten signature]*

*[Handwritten signature]*

**5. Anexo às demonstrações  
financeiras**

*[Handwritten signature]*

*[Handwritten signature]*

*[Handwritten signature]*

## Nota 1 - Identificação da entidade, período de relato e referencial contabilístico

A informação relativa à entidade, o período de relato e o referencial contabilístico adotado na preparação das demonstrações financeiras consta dos dois documentos seguintes:

<b>1. IDENTIFICAÇÃO</b>			
Designação: Município de Arcos de Valdevez			
NIPC: 505211696			
Natureza: Autarquia Local			
Endereço postal: Praça Municipal, 4974-003 - Arcos de Valdevez			
Telefone / Fax : 258520500 / 258520509			
Endereço do correio eletrónico: geral@cmav.pt			
Site na internet: www.cmav.pt			
Tem serviços de natureza consultiva e/ou serviços de fiscalização?		Sim	Não X
Organograma em anexo			
<b>2. LEGISLAÇÃO</b>			
Regime Financeiro: Lei n.º 73/2013 de 3 setembro			
Regime Jurídico: Lei n.º 76/2013, de 12 de setembro			
<b>3. PARTICIPAÇÕES DA ENTIDADE</b>			
Serviços Municipalizados		Sim	Não X
(Se a entidade assinalar que detém participações, deverá abrir uma linha para indicar qual a entidade o, dentro dessa linha, deverá ter a opção SIM/NÃO para responder se detém influência dominante sobre aquela entidade)		Influência dominante	
Empresas Participadas			
Águas do Norte S.A.			X
ADAM - Águas do Alto Minho, S.A.			X
RESULIMA - Valorização e Tratamento de Resíduos Sólidos, S.A.			X
MATADOURO REGIONAL DO ALTO MINHO, S.A.			X
Cooperativas			
EPRALIMA-Escola Profissional do Alto Lima, C.I.P.R.L.			X
TCR - Desenvolvimento e Promoção do Turismo Cultural e Religioso, CRL			X
Entidades de outra natureza			
ACIBTM - Associação para o Centro de Base Tecnológica do Minho		X	
<b>4. DESCRIÇÃO SUMÁRIA DAS ATIVIDADES</b>			
O Município de Arcos de Valdevez atua através dos seus órgãos e serviços no quadro das atribuições que a constituição e a lei lhe conferem, designadamente nos domínios previstos no artigo 23.º do Anexo I da Lei n.º 75/2013, de 12 de setembro: equipamento rural e urbano; energia; transportes e comunicações; educação; património, cultura e ciência, tempos livres e desporto; saúde; ação social; habitação; proteção civil; ambiente e saneamento básico; defesa do consumidor; promoção do desenvolvimento; ordenamento do território e urbanismo; cooperação externa.			
<b>5. COMPOSIÇÃO DO ÓRGÃO EXECUTIVO</b>			
<b>5.1 IDENTIFICAÇÃO DOS MEMBROS DO ÓRGÃO EXECUTIVO</b>			
João Manuel do Amaral Esteves (presidente)			
Helder Manuel Rodrigues Barros (vice-presidente)			
Olegário Gomes Gonçalves (vereador em regime de meio tempo)			
Emília da Graça Neto Cerdeira (vereadora em regime de permanência)			
Balmira Margarida Torres Reis (vereadora)			
Dora Maria Ramos Abreu Brandão Machado Cruz (vereadora)			
Nelson Rodrigues Fernandes (vereador)			
<b>5.2 NÚMERO DE VEREADORES (1)</b>			
Em regime de permanência.....		2	
A meio tempo.....		1	
Restantes vereadores.....		3	
<b>5.3 NÚMERO DE ELETORES</b>			
Até 10.000.....		X	
Mais de 10.000 e menos de 40.000.....		X	
Igual ou superior a 40.000.....		X	
<b>6. ORGANIZAÇÃO CONTABILÍSTICA</b>			
Referencial contabilístico: as presentes demonstrações financeiras foram elaboradas, pela primeira vez, com base nos registos contabilísticos efetuados durante o exercício, em conformidade com o SNC-AP e as NCP aplicáveis. O Município dispõe de um único serviço de contabilidade, património e aprovisionamento, integrado da Direção Administrativa e Financeira.			
<b>7. OUTRA INFORMAÇÃO</b>			
<b>7.1 AÇÕES DE FISCALIZAÇÃO (últimos 5 anos)</b>			
Entidade fiscalizadora			
Data da ação			
Período abrangido			
Identificação da ação			
<b>7.2 APROVAÇÃO DOS DOCUMENTOS</b>			
		Data de Aprovação	
		Órgão Executivo	Órgão Deliberativo
Norma de Controlo Interno e eventuais alterações (a especificar) (2)		09/12/2002	28/12/2002
Regulamentos			
Plano de Prevenção dos Riscos de Gestão e eventuais alterações		28/12/2009	
Relatório de Avaliação da Execução do Plano de Prevenção dos Riscos			
<b>7.3 INSCRIÇÃO DO SALDO DA GERÊNCIA DO ANO ANTERIOR</b>			
		Data de Aprovação	
		Órgão Executivo	Órgão Deliberativo
Revisão Orçamental (alteração orçamental modificativa)		05/05/2020	26/06/2020
Alteração Orçamental (n.º 6, do art.º 40º RFALEI)			
<b>7.4 INFORMAÇÃO RELATIVA À CONSOLIDAÇÃO DE CONTAS</b>			
Identificação das entidades que compõem o Grupo Público			
ACIBTM - Associação para o Centro de Incubação de Base Tecnológica do Minho			
<b>7.5 DESCENTRALIZAÇÃO ADMINISTRATIVA</b>			
(Art.º 111.º da Lei n.º 75/2013, de 12 de setembro)			
- Transferência de competências de órgãos do Estado para órgãos das autarquias locais			X
- Transferência de competências de órgãos do Estado para órgãos das entidades		X	
<b>7.6 DELEGAÇÃO DE COMPETÊNCIAS</b>			
(Art.º 116.º da Lei n.º 75/2013, de 12 de setembro)			
- Dos órgãos do município nos órgãos das freguesias		X	
- Dos órgãos do município nos órgãos das entidades intermunicipais		X	
<b>7.7 INFORMAÇÃO RELATIVA À PESSOAL (2)</b>			
- Na eventualidade da existência de limites locais, em matéria de pessoal, indicar se os mesmos foram observados, com a remessa de documentação comprovativa[2]		Sim	Não
- N.º de trabalhadores a 31 de dezembro			280
<b>7.8 PRAZO MÉDIO DE PAGAMENTO</b>			
		Início do exercício	Fim do exercício
<b>7.10 CONCESSÕES DE SERVIÇOS PÚBLICOS/ OBRAS PÚBLICAS</b>			
		Sim	Não
- Concessionário: EDP - Distribuição de Energia - S.A.			
- Objeto da concessão: distribuição de energia elétrica em baixa tensão no Município de Arcos de Valdevez			
- Data de celebração do contrato: 09-05-2001			
- Período da concessão: 20 anos			
- Natureza da concessão: Ao abrigo do disposto no Decreto-Lei n.º 344-B/82, de 1 de setembro.			
- Concessionário: ADAM, S.A. - Águas do Alto Minho, S.A.			
- Objeto da concessão: Exploração e gestão dos sistemas municipais de abastecimento de água e saneamento.			
- Data de celebração do contrato: 11-01-2019			
- Período da concessão: 30 anos			
- Natureza da concessão: Parcela pública ao abrigo do Decreto-Lei n.º 90/2005, de 9 de abril.			
<b>7.11 MECANISMOS DE RECUPERAÇÃO FINANCEIRA E OUTROS PROGRAMAS DE REGULARIZAÇÃO DE DIVIDAS A FORNECEDORES</b>			
		Sim	Não X









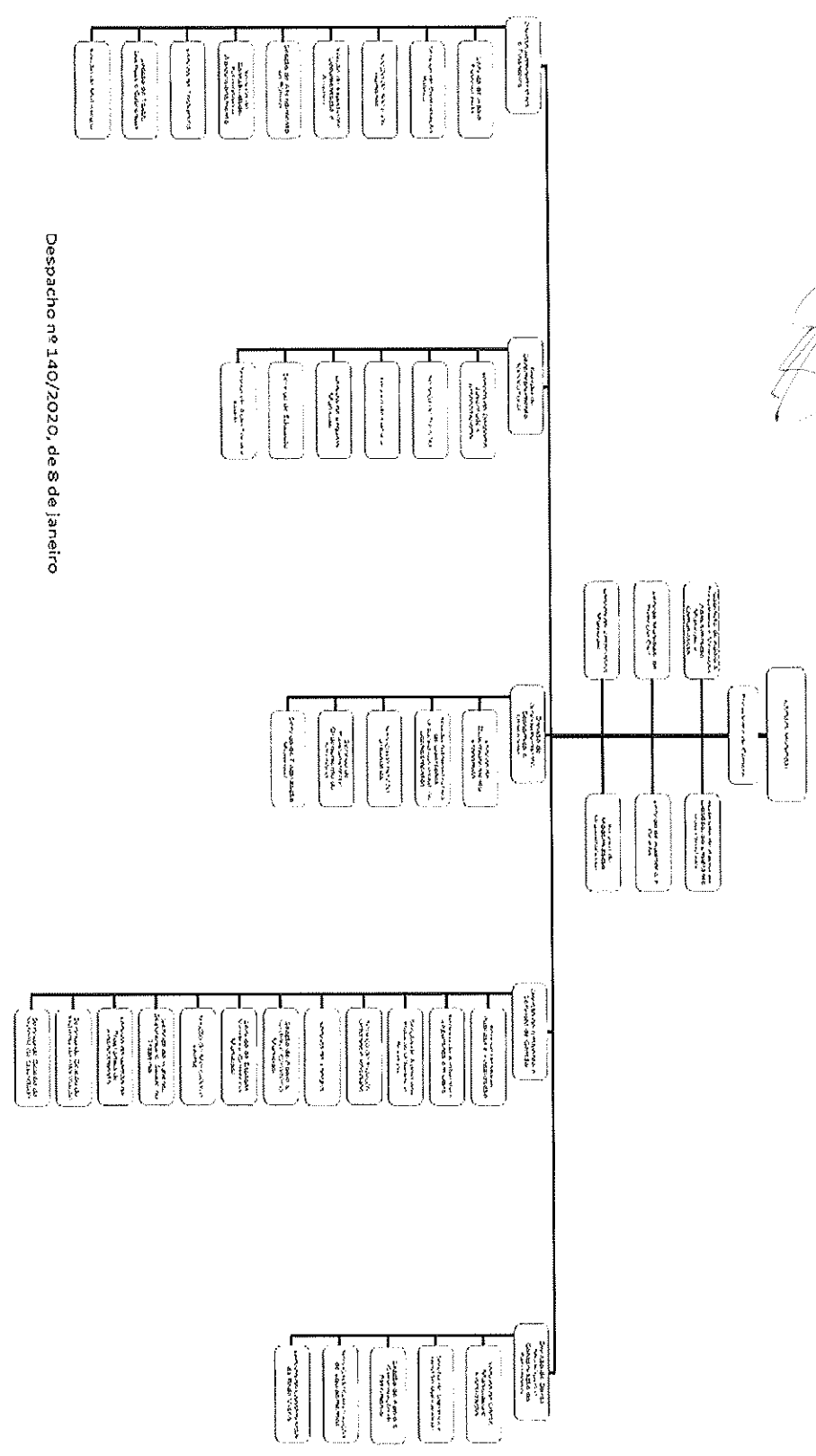

Despacho nº 140/2020, de 8 de janeiro



De seguida apresenta-se a desagregação dos saldos de caixa e seus equivalentes.

Conta	2020	2019
Caixa	9 484,43	8 875,51
Depósitos à ordem		
Depósitos bancários à ordem	1 449 970,75	1 949 186,29
Outros depósitos		
Depósitos a prazo	400 000,00	400 000,00
Depósitos consignados	0,00	0,00
<b>Total</b>	<b>1 859 455,18</b>	<b>2 358 061,80</b>

As notas cuja numeração se encontra ausente deste anexo não são aplicáveis ao Município de Arcos de Valdevez ou a sua apresentação não é relevante para a leitura das demonstrações financeiras.

## Nota 2 - Principais políticas contabilísticas, alterações nas estimativas contabilísticas e erros

As demonstrações financeiras foram elaboradas de acordo o Sistema de Normalização Contabilística para as Administrações Públicas (SNC-AP), aprovado pelo Decreto-Lei nº 192/2015 de 11 de setembro, e foram aplicados os requisitos das Normas de Contabilidade Pública (NCP).

O balanço e a demonstração de resultados de 2020 foram preparadas de acordo com o SNC-AP e a informação relativa ao ano anterior baseia-se no Plano Oficial de Contabilidade das Autarquias Locais (POCAL), através de uma mera conversão dos saldos das contas e rubricas de acordo com o SNC-AP.

Não obstante o Município ter aplicado na generalidade o SNC-AP, não foi possível dar cumprimento a algumas normas, relativamente às quais se verificam as seguintes derrogações do referido normativo:

- O Município possui ainda um conjunto considerável de bens com valor patrimonial zero (4 856) que deveriam ter sido mensurados. Face à dimensão e complexidade deste trabalho, agravados pelas limitações colocadas pela pandemia da Covid-19, não foi possível fazê-lo no presente exercício;
- Relativamente aos investimentos em associadas e empreendimentos conjuntos, não foi aplicado o Método da Equivalência Patrimonial (MEP) às entidades participadas que, de acordo com os critérios do novo normativo, preenchem os seus requisitos de aplicação, pelas seguintes razões:
  - No que respeita à participada ACIBTM, a aplicação do MEP constará dos

documentos de Prestação de Contas Consolidadas;

- o Relativamente à EPRALIMA CRL, o Município não dispunha, à data de elaboração dos presentes documentos as respetivas contas individuais aprovadas.



### **Ativos fixos tangíveis**

Os bens do ativo fixo tangível foram mensurados pelo seu custo, com exceção dos bens (imóveis) adquiridos através de transação sem contraprestação, cuja mensuração foi feita através do Valor patrimonial tributário (VPT).

### **Ativos intangíveis**

Todos os bens do ativo intangível foram mensurados pelo seu custo.

### **Participações financeiras**

Também as participações financeiras estão mensuradas pelo seu custo.

As participações em associadas estão mensuradas pelo valor da participação no respetivo capital social ou estatutário.

### **Depreciações e amortizações**

As depreciações e amortizações correspondem à desvalorização normal dos ativos fixos, decorrentes do gasto com a sua utilização, sendo o método das quotas constantes (ou da linha reta) o método utilizado, considerando a vida útil de referência, de acordo com a Portaria n.º 189/2016, de 14 de julho, nos seguintes termos:

- Para os edifícios e outras construções e para os bens adquiridos no exercício, a que consta do CC2;
- Para os restantes bens, a que constava do CIBE.

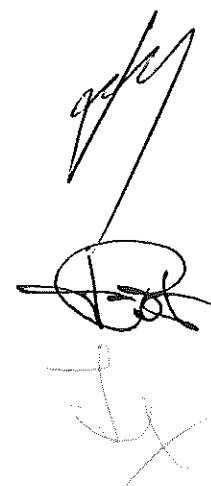
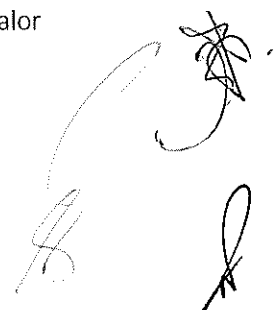

## Contas a receber

As contas a receber de clientes e outros devedores são reconhecidas inicialmente ao justo valor, sendo subsequentemente mensuradas ao custo amortizado, utilizando o método da taxa efetiva, deduzido das perdas por imparidade. A imparidade das contas a receber é estabelecida quando há evidência objetiva de que a autarquia não receberá a totalidade dos montantes em dívida conforme as condições originais das suas contas a receber.

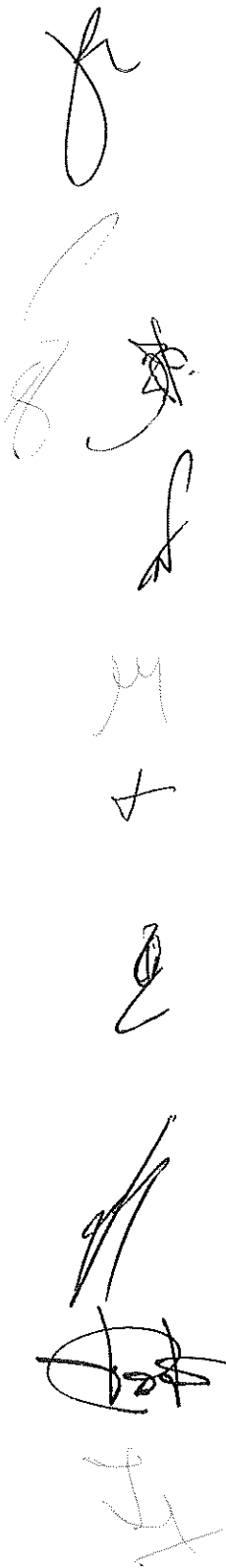

### Nota 3 - Ativos intangíveis

Em 2020, o movimento ocorrido na quantia escriturada dos ativos intangíveis encontra-se nos quadros seguintes.

#### Varição das amortizações e perdas por imparidades acumuladas

RUBRICAS	Início do período			Fim do período			Quantia escriturada (8)=(5)-(6)-(-7)
	Quantia Bruta (1)	Amortizações Acumuladas (2)	Perdas por Imparidade Acumuladas (3)	Quantia escriturada (4)=(1)-(2)-(3)	Quantia Bruta (5)	Amortizações Acumuladas (6)	
Ativos intangíveis de domínio público, patrimônio histórico, artístico e cultural							
Goodwill							
Projetos de desenvolvimento							
Programas de computador e sistemas de informação Propriedade intelectual							
Outros	118 839,88	17 825,97		101 013,91	143 428,20	28 685,62	114 742,58
Ativos intangíveis em curso			0,00				
<b>TOTAL</b>	<b>118 839,88</b>	<b>17 825,97</b>	<b>0,00</b>	<b>101 013,91</b>	<b>143 428,20</b>	<b>28 685,62</b>	<b>114 742,58</b>

#### Quantia escriturada e variações do período

RUBRICAS	Quantia Escriturada Inicial	Variações					Quantia Escriturada Final		
		Adições	Transferências Internas	Revalorizações	Reversões e Perdas	Perdas por Imparidade		Amortizações do Período	Diminuições
Ativos intangíveis de domínio público, patrimônio histórico, artístico e cultural									
Goodwill									
Projetos de desenvolvimento									
Programas de computador e sistemas de informação		95 402,24						31 800,76	63 601,48
Propriedade intelectual									
Outros	101 013,91	24 588,32						10 859,65	114 742,58
Ativos intangíveis em curso									
<b>TOTAL</b>	<b>101 013,91</b>	<b>119 990,56</b>					<b>42 660,41</b>		<b>178 344,06</b>

Handwritten signatures and initials are present on the right side of the page, including a large signature at the top right and several smaller initials below it.

Adições

RUBRICAS	Adições											Total
	Internas	Compra	Cessão	Transferência ou Troca	Expropriações	Doação	Dação em pagamento	Locação Financeira	Fusão	Outras	Total	
Ativos intangíveis de domínio público, patrimônio histórico, artístico e cultural												
Goodwill												
Projetos de desenvolvimento												
Programas de computador e sistemas de informação		95 402,24										95 402,24
Propriedade industrial e intelectual												
Outros		24 588,32										24 588,32
Ativos intangíveis em curso												
<b>TOTAL</b>		<b>119 990,56</b>										<b>119 990,56</b>

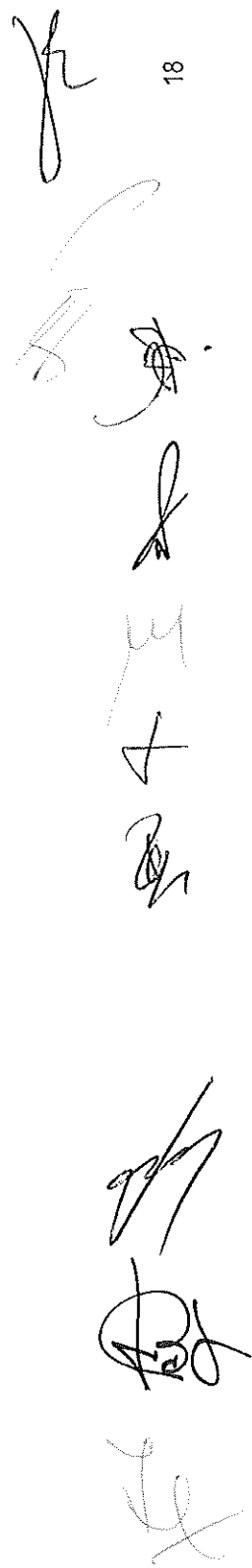

#### Nota 4 - Acordos de concessão de serviços: concedente

No quadro seguinte encontram-se descritos os contratos de concessão, com todos os elementos fundamentais. Não há lugar a qualquer pagamento, há sim lugar a recebimentos.

No modelo de compensação dos concessionários é o da atribuição de um direito.

#### Acordos de concessão de serviço

Acordos de concessão de serviço	Concessionário	Ativo de concessão	Período de concessão
Parceria pública para a exploração e gestão dos sistemas Municipais de abastecimento de água e saneamento	ADAM - Águas do Alto Minho, SA	-	30/A
Contrato de concessão da distribuição de energia elétrica de baixa tensão	EDP - Distribuição de Energia, SA	-	20/A

Uma vez que o Município não possui poderes para definir os preços ao utilizador, entende que os acordos com estas entidades não cumprem a norma NCP4, pelo que não foram efetuados os inerentes ajustamentos.

#### Nota 5 - Ativos fixos tangíveis

Os bens do ativo fixo tangível foram mensurados pelo seu custo, com exceção dos bens (imóveis) adquiridos através de transação sem contraprestação, cuja mensuração foi feita através do valor patrimonial tributário (VPT).

O gasto de depreciação dos ativos inicia quando fica disponível para uso e cessa quando o ativo é desreconhecido. A autarquia utiliza o método das quotas constantes (ou da linha reta) para calcular as depreciações.

Em 2020, o movimento ocorrido na quantia escriturada dos ativos tangíveis encontra-se de seguida.

**Varição das depreciações e perdas por imparidades acumuladas**

RUBRICAS	Início do período			Final do período				
	Quantia Bruta (1)	Depreciações Acumuladas (2)	Perdas por Imparidade Acumuladas	Quantia escriturada (4)=(1)-(2)-(3)	Quantia Bruta (5)	Depreciações Acumuladas (6)	Perdas por Imparidade Acumuladas (7)	Quantia escriturada (8)=(5)-(6)-(7)
Bens de domínio público, património histórico, artístico e cultural								
Terrenos e recursos naturais	675 684,24			675 684,24	736 328,24			736 328,24
Edifícios e outras construções	5 383 793,08	1 564 520,83		3 819 272,25	5 383 793,08	1 882 215,91		3 501 577,17
Infraestruturas	129 267 576,58	71 973 770,47		57 293 806,11	132 071 474,03	76 440 299,45		55 631 174,58
Património histórico, artístico e cultural					9 313,00			9 313,00
Outros								
Bens de domínio público em curso	1 431 805,84			1 431 805,84	4 081 054,71			4 081 054,71
	136 758 859,74	73 538 291,30	0,00	63 220 568,44	142 281 963,06	78 322 515,36	0,00	63 959 447,70
Outros ativos fixos tangíveis								
Terrenos e recursos naturais	8 233 681,57			8 233 681,57	8 618 681,57			8 618 681,57
Edifícios e outras construções	51 298 130,26	13 581 134,37		37 716 995,89	52 095 567,18	14 664 788,80		37 430 778,38
Equipamento básico	6 815 995,97	5 486 662,10		1 329 333,87	7 561 114,43	5 887 292,69		1 673 821,74
Equipamento de transporte	1 767 424,81	1 663 573,88		103 850,93	1 800 416,28	1 689 464,75		110 951,53
Equipamento administrativo	3 012 139,56	2 676 055,36		336 104,20	3 059 442,54	2 855 454,11		203 988,43
Equipamentos biológicos								
Outros	753 670,34	626 787,35		126 882,99	926 555,12	682 624,98		243 930,14
Ativos fixos tangíveis em curso	8 209 430,67			8 209 430,67	9 153 155,00			9 153 155,00
	80 090 493,18	24 034 213,06	0,00	56 056 280,12	83 214 912,12	25 779 625,33	0,00	57 435 286,79
TOTAL	216 849 352,92	97 572 504,36	0,00	119 276 848,56	225 496 875,18	104 102 140,69	0,00	121 394 734,49







Quantia escriturada e variações do período

RUBRICAS	Quantia Escriturada Inicial	Adições	Transferências internas	Revalorizações	Reversões de perdas por imparidade	Perdas por imparidade	Depreciações do período	Diminuições	Quantia Escriturada Final
Bens de domínio público, património histórico, artístico e cultural									
Terrenos e recursos naturais	675 684,24	60 644,00							736 328,24
Edifícios e outras construções	3 819 272,25						317 695,08		3 501 577,17
Infraestruturas	57 293 806,11	2 803 897,45					4 466 528,98		55 631 174,58
Património histórico, artístico e cultural		9 313,00							9 313,00
Outros									0,00
Bens de domínio público em curso	1 431 805,84	5 453 146,32						2 803 897,45	4 081 054,71
Ativos fixos em concessão									0,00
Terrenos e recursos naturais									0,00
Edifícios e outras construções									0,00
Infraestruturas									0,00
Património histórico, artístico e cultural									0,00
Ativos fixos em concessão em curso									0,00
	63 220 568,44	8 327 000,77	0,00	0,00	0,00	0,00	4 784 224,06	2 803 897,45	63 959 447,70
Outros ativos fixos tangíveis									
Terrenos e recursos naturais	8 233 681,57	385 000,00							8 618 681,57
Edifícios e outras construções	37 716 995,89	797 436,92					1 083 654,43		37 430 778,38
Equipamento básico	1 329 333,87	745 118,46					400 630,59		1 673 821,74
Equipamento de transporte	103 850,93	32 991,47					25 890,87		110 951,53
Equipamento administrativo	336 104,20	47 282,98					179 388,75		203 988,43
Equipamentos biológicos									0,00
Outros	126 882,99	172 864,78					55 837,63		243 910,14
Ativos fixos tangíveis em curso	8 209 430,67	1 842 318,76						898 594,43	9 153 155,00
	56 056 280,12	4 023 013,37	0,00	0,00	0,00	0,00	1 745 412,27	898 594,43	57 435 286,79
TOTAL	119 276 848,56	12 350 014,14	0,00	0,00	0,00	0,00	6 529 636,33	3 702 491,88	121 394 734,49

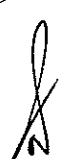

Adições

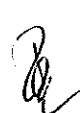
RUBRICAS	Adições										Total	
	Internas	Compra	Cessão	Transferência ou troca	Expropriação	Doação, herança e outros	Doação em pagamento	Locação Financeira	Fusão, cisão e reestruturação	Outras		
Bens de domínio público, patrimônio histórico, artístico e cultural												
Terrenos e recursos naturais		60 644,00										60 644,00
Edifícios e outras construções												0,00
Infraestruturas		2 803 897,45										2 803 897,45
Patrimônio histórico, artístico e cultural		9 313,00										9 313,00
Outros												0,00
Bens de domínio público em curso		5 453 146,32										5 453 146,32
	0,00	8 327 000,77	0,00	0,00	0,00	0,00	0,00	0,00	0,00	0,00		8 327 000,77
Ativos fixos em concessão												
Terrenos e recursos naturais												0,00
Edifícios e outras construções												0,00
Infraestruturas												0,00
Patrimônio histórico, artístico e cultural												0,00
Ativos fixos em concessão em curso												0,00
	0,00	0,00	0,00	0,00	0,00	0,00	0,00	0,00	0,00	0,00		0,00
Outros ativos fixos tangíveis												
Terrenos e recursos naturais		385 000,00										385 000,00
Edifícios e outras construções		797 436,92										797 436,92
Equipamento básico		745 118,46										745 118,46
Equipamento de transporte		32 991,47										32 991,47
Equipamento administrativo		47 282,98										47 282,98
Equipamentos biológicos												0,00
Outros		172 864,78										172 864,78
		1 842 318,76										1 842 318,76
Ativos fixos tangíveis em curso		4 023 013,37	0,00	0,00	0,00	0,00	0,00	0,00	0,00	0,00		4 023 013,37
	0,00	4 023 013,37	0,00	0,00	0,00	0,00	0,00	0,00	0,00	0,00		4 023 013,37
TOTAL	0,00	12 350 014,14	0,00	0,00	0,00	0,00	0,00	0,00	0,00	0,00		12 350 014,14

**Diminuições**

RUBRICAS	Alienações a título oneroso	Transferência ou troca	Devolução ou reversão	Fusão, cisão, reestruturação	Outras	Total
Bens de domínio público, patrimônio histórico, artístico e cultural						
Terrenos e recursos naturais						0,00
Edifícios e outras construções						0,00
Infraestruturas						0,00
Patrimônio histórico, artístico e cultural						0,00
Outros						0,00
Bens de domínio público em curso	2 803 897,45					2 803 897,45
<b>Ativos fixos em concessão</b>						
Terrenos e recursos naturais						0,00
Edifícios e outras construções						0,00
Infraestruturas						0,00
Patrimônio histórico, artístico e cultural						0,00
Ativos fixos em concessão em curso						0,00
<b>Outros ativos fixos tangíveis</b>						
Terrenos e recursos naturais						0,00
Edifícios e outras construções						0,00
Equipamento básico						0,00
Equipamento de transporte						0,00
Equipamento administrativo						0,00
Equipamentos biológicos						0,00
Outros						0,00
Ativos fixos tangíveis em curso	898 594,43					898 594,43
<b>TOTAL</b>	<b>0,00</b>	<b>3 702 491,88</b>	<b>0,00</b>	<b>0,00</b>	<b>0,00</b>	<b>3 702 491,88</b>

**Nota 7 - Custo de empréstimos obtidos**

Constituição do empréstimo	Data de aprovação pela A. N.	Data de contratação do empréstimo	Prazo de contratação	Atos identificadores	Visto TC	Finalidade do empréstimo	Capital		Taxa de Juro		Encargos do ano			Encargos do Ano e não pagos	Debita em 31 de Dezembro
							Contratado	Utilizado	Inicial	Actual	Amortização	Juros	Total		
<b>Curto e longo prazo</b>															
C.C.D.	19.04.00	07.08.00	20	2234	03.08.00 (77)	(j) - Alínea c) do nº 6 do artigo 24º da L.F.L. - (77)	527 946,05	923 238,74	1,865	0,00	36 500,00	0,00	36 500,00	36 500,00	0,00
	23.02.02	25.11.02	20	3345	13.01.03 (80)	(j) - Alínea c) do nº 5 do artigo 24º da L.F.L. - (80)	636 385,00	393 626,00	1,5	0,29	28 247,62	274,62	28 522,24	118 623,42	92 375,80
	25.06.05	06.07.05	20	1813	25.08.05 (N) - (115)		1 200 000,00	1 200 000,00	2,239	0,00	71 550,55	0,00	71 550,55	429 303,30	357 752,75
	27.04.06	17.05.05	20	1028	10.08.05 (N) - (116)		1 530 000,00	1 530 000,00	3,2282	0,00	85 000,00	0,00	85 000,00	552 900,00	467 500,00
BPI	20.12.06	27.11.05	20	2057	27.12.05 (N) - (117)		274 000,00	274 000,00	3,85	0,00	15 222,22	0,00	15 222,22	106 555,54	91 333,32
	27.04.07	18.09.07	20	799	16.09.07 (N) - (118)		597 000,00	543 929,54	4,386	0,00	27 171,80	0,00	27 171,80	190 202,60	163 031,40
	27.04.07	18.08.07	20	800	16.08.07 (N) - (119)		859 091,00	859 091,00	4,386	0,00	42 941,42	0,00	42 941,42	300 589,94	267 648,52
	27.04.07	18.05.07	20	798	16.08.07 (N) - (120)		417 432,00	417 432,00	4,386	0,00	20 637,94	0,00	20 637,94	106 701,12	86 063,18
NOVO BANCO	24.02.01	30.05.01	20	2213	26.07.01	(j) - Artigo 32º da L.F.L. (Lei nº 42/98 com a nova redacção da Lei nº 3-B/2000) - (6)	393 551,54	393 551,54	4,689	0,23	19 320,83	79,06	19 399,89	38 641,66	19 320,83
	24.02.01	30.05.01	20	2212	26.07.01	(j) - Artigo 32º da L.F.L. (Lei nº 42/98 com a nova redacção da Lei nº 3-B/2000) - (10)	256 040,44	256 040,44	4,689	0,23	14 225,69	58,21	14 283,90	28 451,38	14 225,69
	24.02.01	30.05.01	20	2214	26.07.01	(j) - Artigo 32º da L.F.L. (Lei nº 42/98 com a nova redacção da Lei nº 3-B/2000) - (11)	43 014,38	43 014,38	4,689	0,23	2 720,47	11,13	2 731,60	5 440,94	2 720,47
	24.02.01	30.05.01	20	2215	26.07.01	(j) - Alínea c) do artigo 7º da Lei nº 15-A/2002, de 31 de Maio - 1ª alteração a OE/2002 - (113)	99 759,58	99 759,58	4,689	0,23	5 395,79	22,08	5 417,87	10 791,56	5 395,79
CCAMN	30.12.00	24.01.01	20	650	07.06.01 (14)	(j) - Artigo 4º da Lei nº 2-A/2001, de 09/02 - (14)	997 595,80	997 595,80	4,884	0,00	61 978,71	0,00	61 978,71	92 988,06	30 988,35
	25.04.09	21.05.09	20	1072	01.06.09	(j) - Nº 6 do artigo 39º da Lei nº 2/2007, de 15/01 - (62)	720 000,00	720 000,00	2,388	0,90	36 115,69	3 481,15	39 596,84	392 353,01	356 237,32
IHRU	25.09.20	02.12.20	15	2880	02.12.20 (N) - (50)	(j) - Nº 9 do artigo 33º da Lei nº 60-A/2005 de 20/12 - Despacho nº 22262/2005, de 31/11; alínea a) do nº 2 do artigo 61 da Lei nº 2/2007, de 15/01 - (21)	2 989 000,00	2 000 000,00	0,59	0,59	-	-	-	2 000 000,00	-
	20.12.06	18.12.06	25	2258	16.03.07	(j) - Nº 9 do artigo 33º da Lei nº 60-A/2005 de 20/12 - Despacho nº 22262/2005, de 31/11; alínea a) do nº 2 do artigo 61 da Lei nº 2/2007, de 15/01 - (21)	107 645,00	107 645,00	1,80	0,36	4 593,61	188,11	4 781,72	56 227,89	51 654,28
	20.12.06	16.12.06	25	2259	15.03.07	(j) - Nº 9 do artigo 33º da Lei nº 60-A/2005 de 20/12 - Despacho nº 22262/2005, de 31/11; alínea a) do nº 2 do artigo 61 da Lei nº 2/2007, de 15/01 - (22)	107 896,00	107 316,48	1,60	0,36	4 909,77	211,75	5 121,22	60 087,94	55 188,17
	20.12.06	18.12.06	25	2260	15.03.07	(j) - Nº 9 do artigo 33º da Lei nº 60-A/2005 de 20/12 - Despacho nº 22262/2005, de 31/11; alínea a) do nº 2 do artigo 61 da Lei nº 2/2007, de 15/01 - (23)	107 967,00	107 967,00	1,80	0,28	4 629,00	154,60	4 783,60	56 411,39	51 782,39
<b>Total a nível prazo</b>							12 322 771,98	11 632 083,10			408 941,14	4 016,02	900 957,16	2 771 213,00	4 272 272,76
<b>Total curto+meio e longo prazo</b>							12 322 771,98	11 632 083,10			408 941,14	4 016,02	900 957,16	2 771 213,00	4 272 272,76

Handwritten signatures and initials are present on the right side of the page, including a large signature at the top right and several smaller ones below it.

## Descrição dos empréstimos bancários

(f7)	Construção de 28 fogos para Habitação Social
(f8)	Construção de 26 fogos para Habitação Social
(f9)	Parque Empresarial de Padreiro, Infraestruturas-1ª fase
(f10)	Rede viária - Parte X
(f11)	S.I.A.A.V.L. - Abast. Água às Freguesias Sudoeste - Conclusão
(f12)	Centro de Informação e Turismo Municipal
(f13)	Parque Municipal Actividades e Lazer - 1ª Fase - Piscinas Municipais
(f14)	Cobertura prejuízos das Intempéries
(f15)	Abastecimento de água ao sector norte do concelho; Reforço de abastecimento de água à sede do concelho; Revitalização Centro Histórico de Arcos de Valdevez(2ª Fase)
(f16)	Centro de Formação e Exposições
(f17)	Ponte sobre o rio Vez, acessos e ligação à EN202-Giela
(f18)	Ampliação do Sistema de Abastecimento de Água a Arcos de Valdevez - Sector Nascente e Ampliação do Sistema de Saneamento Básico do Concelho
(f19)	Requalificação do Troço da EN101 entre a Praça D. Manuel I e a Rotunda do IC-28
(f20)	Construção do Centro Escolar a Norte do Concelho
(f21)	Construção de 4 habitações sociais em Aguiã
(f22)	Construção de 4 habitações sociais em Guilhadeses
(f23)	Construção de 4 habitações sociais em Tabaçô
(f28)	EB1/JI da Sede do Concelho
(f29)	Regeneração urbana de Arcos de Valdevez; Reabilitação e valorização de espaços urbanos
(f30)	Empréstimo Investimentos Diversos(2.989.000,00)

### Nota 8 – Propriedades de Investimento

Face ao disposto no ponto 3.2 da NCP 8 que estabelece como finalidade da propriedade de investimento a obtenção de rendas ou a valorização de capital ou ambas, e considerando as notas de enquadramento das contas 43021 e 4321, da portaria 189/2016 de 14 de Julho, o Município não classificou qualquer dos seus imóveis como propriedade de investimento, atendendo a que nenhum deles, de forma integral, cumpria tais requisitos.

### Nota 9 – Imparidade de ativos

Ativo	Natureza	Quantia bruta	Imparidade acumulada	Quantia recuperável
Cientes, contribuintes e utentes	a)	426 116,25	392 851,82	33 264,43
Participações financeiras	b)	1 317 681,56	55 616,64	1 262 064,92
<b>TOTAL</b>		<b>1 743 797,81</b>	<b>448 468,46</b>	<b>1 295 329,35</b>

a) Ativo gerador de caixa

b) Ativo não gerador de caixa

### Nota 13 - Rendimento de transações com contraprestação

As notas têm por objetivo prescrever o tratamento contabilístico do rendimento proveniente de transações e acontecimentos que tenham uma contraprestação, destacando como aspeto principal a determinação do momento do reconhecimento.

O rendimento é reconhecido quando for provável que fluam para a entidade benefícios económicos futuros ou potencial de serviço e estes benefícios possam ser mensurados com fiabilidade. De seguida apresenta-se o detalhe destes rendimentos.

#### Rendimentos com contraprestação

Tipo de rendimento	Rendimento do período reconhecido	Quantias por receber	
		Início do período	Final do Período
<b>Vendas</b>			
Água	16 859,42 €	354 455,38 €	228 023,27 €
Outros produtos acabados e intermédios	3 301,11 €		
<b>Prestação de serviços</b>			
Resíduos sólidos	303 013,18 €	116 515,87 €	49 069,07 €
Cemitérios	11 256,54 €		
Mercados e feiras			
Refeições escolares	30 589,98 €		
Serviços culturais	8 697,13 €		
Serviços de desporto	51 427,39 €		
Aluguer de equipamentos	26 687,16 €		
Outros	86 171,35 €	78 151,55 €	30 434,18 €
<b>Alienações</b>			
Alienações de ativos fixos tangíveis	0,00 €		
<b>Rendas/Concessões</b>			
Mercados e feiras	68 845,35 €		
Outras			
Rendas de edifícios e outras construções	383 998,10 €	72 674,98 €	97 155,38 €
<b>Juros, dividendos e outros rendimentos similares</b>			
Outros Rendimentos e Ganhos			
Ganhos em Entidades Participadas			
Outros	874 106,58 €		
<b>TOTAL</b>	<b>1 864 953,29 €</b>	<b>549 122,80 €</b>	<b>307 526,52 €</b>

## Nota 14 - Rendimento de transações sem contraprestação

As transações sem contraprestação materialmente mais relevantes são os impostos e as transferências. Os impostos são benefícios económicos ou potencial de serviço obrigatoriamente pagos ou a pagar a entidades públicas, de acordo com disposições legais adequadas, criadas para proporcionar rendimento às administrações públicas. As transferências são influxos de benefícios económicos futuros ou potencial de serviço provenientes de transações sem contraprestação que não sejam impostos.

De seguida apresenta-se o detalhe destes rendimentos.

### Rendimentos sem contraprestação

Tipo de rendimento	Rendimento do período reconhecido em		Quantias por receber		Adiantamentos recebidos
	Resultados	Património líquido	Início do período	Final do Período	
<b>Impostos diretos</b>					
Derrama					
Imposto municipal sobre imóveis	2 120 900,00 €				
Imposto único de circulação	507 901,89 €				
<b>Impostos Indiretos</b>					
Loteamentos e obras	20 028,16 €				
Ocupação da via pública	4 713,37 €				
Taxa municipal de direitos de passagem	5 994,29 €				
Taxa de depósito da ficha técnica de habitação	428,40 €				
Imposto municipal sobre as transmissões onerosas de imóveis	654 020,35 €				
Outros	6 897,47 €				
<b>Taxas, multas e outras penalidades</b>					
Taxas específicas das autarquias locais	213 447,78 €				
Multas e outras penalidades	4 021,81 €				
<b>Transferências e subsídios correntes obtidos</b>					
Fundo de Equilíbrio Financeiro (FEF)	10 700 434,00 €				
Fundo Social Municipal (FSM)	428 191,00 €				
Participação IRS	388 530,00 €				
Participação IVA	125 302,42 €				
Associações de Municípios	67 355,03 €				
Projetos co-financiados	194 987,44 €				
Serviços e fundos autónomos	64 807,32 €				
Outros	1 441 645,95 €				
<b>Reversões</b>					
De perdas por imparidade					
De provisões					
Outros rendimentos	29 396,13 €				
Imputação de subsídios e transferências para investimentos	2 416 800,65 €				
<b>TOTAL</b>	<b>19 395 803,46 €</b>				







## Nota 15 - Provisões, passivos contingentes e ativos contingentes

Relativamente aos diversos processos judiciais que se encontram em curso, instaurados por outras entidades ao Município de Arcos de Valdevez, após reapreciação jurídica para efeitos de prestação anual das contas, não se justificou qualquer ajustamento das provisões constituídas até ao último exercício, no valor de 106.611,44 euros, as quais se estimam suficientes para fazer face a eventuais indemnizações de processos onde existe um risco significativo de ocorrerem decisões desfavoráveis ao Município.

Mantém-se igualmente inalterado o valor de 7.722,01 euros, inscrito na conta de outras provisões.

Provisões

RUBRICAS	Quantia escriturada inicial (1)	Aumentos				Diminuições				Quantia escriturada final (10)=(1)+(5)-(9)
		Reforços (2)	Aumentos da quantia descontada (3)	Outros aumentos (4)	Total aumentos (5)=(2)+(3)+(4)	Utilizações (6)	Reversões (7)	Outras diminuições (8)	Total diminuições (9)=(6)+(7)+(8)	
Impostos, contribuições e taxas Garantidas a clientes										
Processos judiciais em curso	106 611,44									106 611,44
Acidentes de Trabalho e doenças profissionais, Matérias ambientais										
Contratos onerosos Reestruturação e reorganização										
Outras provisões	7 722,01									7 722,01
<b>Total</b>	<b>114 333,45</b>	<b>0,00</b>	<b>0,00</b>	<b>0,00</b>	<b>0,00</b>	<b>0,00</b>	<b>0,00</b>	<b>0,00</b>	<b>0,00</b>	<b>114 333,45</b>



## Nota 18 – Instrumentos Financeiros

RUBRICAS	Valor de Aquisição	Imparidades acumuladas	Aumentos	Diminuições	Quantia Escriturada Final
<b>Ativos financeiros mensurados ao custo</b>					
Associação para o Centro de Incubação Base Tecnológica do Alto Minho	175 000,00 €				175 000,00 €
EPRALIMA	1 995,19 €	736,85 €			1 258,34 €
TUREL - Turismo Cultural e Religioso, CRL	5 000,00 €	5 000,00 €			0,00 €
Matadouro Regional do Alto Minho, S.A.	49 879,79 €	49 879,79 €			0,00 €
Resulima, S.A.	107 319,08 €				107 319,08 €
Águas do Noroeste, S.A.	224 285,50 €				224 285,50 €
ADAM - Águas do Alto Minho, S.A.	141 905,00 €				141 905,00 €
FAM - Fundo de Apoio Municipal	612 297,00 €				612 297,00 €
<b>TOTAL</b>	<b>1 317 681,56 €</b>	<b>55 616,64 €</b>	<b>0,00 €</b>	<b>0,00 €</b>	<b>1 262 064,92 €</b>

## Nota 20 - Divulgações de partes relacionadas

Nos quadros seguintes indica-se a entidade participada sobre a qual o Município de Arcos de Valdevez tem uma posição de controlo, bem como as transferências financeiras para ela realizadas durante o exercício de 2020.

Adicionalmente, são indicadas as entidades nas quais o Município tem uma participação social que não lhe confere uma posição de controlo, por qualquer das formas legalmente estabelecidas.

### Entidades controladas

Designação da Entidade	Tipo de Entidade	Morada	Capital Social	Participação	% Controlo		Controlo Final
					Direto	Indireto	
ACIBTM - Associação para o Centro de Incubação Tecnológica do Minho	Associação Sem Fins Lucrativos	Centro de Formação e Exposições - Lugar da Veiga, Guilhadeses, Arcos de Valdevez	350 000,00	175 000,00	50		50%

### Transações entre partes relacionadas

Entidade relacionada	Natureza do relacionamento	Transação			Saldo no fim do período
		Tipo	Quantia	% no total das transações	
ACIBTM - Associação para o Centro de Incubação Tecnológica do Minho	Entidade Controlada	Transferência	139 212,45		

## Outras Entidades Participadas

DESIGNAÇÃO	SEDE	Participação Detida(%)	Capital Próprio	Resultado do exercício	Observações
ÁGUAS DO NORTE, S.A.	Avenida Osnabruck, 29, 5000-427 Vila Real	0,210	269 248 435,00	4 448 537,00	
ADAM - Águas do Alto Minho, S.A.	Rua S. Bartolomeu dos Mártires, n.º 156 - 4904-878 Viana do Castelo	3,940	3.600.000,00	60 607,71	
MATADOURO REGIONAL DO ALTO MINHO, S.A.	Arcos de Valdevez	10,00	498 798,00		a) e b)
EPRALIMA-Escola Profissional do Alto Lima, C.I.P.R.L.	Rua Dr. Joaquim Carlos Cunha Cerqueira, 4974-909 Arcos de Valdevez	40,00	37 476,28	61 971,64	
RESULIMA - Valorização e Tratamento de Resíduos Sólidos, S.A.	Aterro Sanitário do Vale do Lima e Baixo Cávado, 4901-906 Vila Nova de Anha	4,30	18 724 661,00	-301 491,00	
TCR - Desenvolvimento e Promoção do Turismo Cultural e Religioso, CRL	Avenida General Norton de Matos, 50 - 1ª, 4700-387 Braga	2,47	-246 581,52	-116 403,57	c)

(a) Sem actividade

(b) O valor inscrito no Capital Próprio refere-se ao Capital

c) Capital próprio e resultado do exercício relativos a 2013

## Nota 23 – Outras divulgações

As notas cuja numeração se encontra ausente deste anexo não são aplicáveis ao Município de Arcos de Valdevez ou a sua apresentação não é relevante para a leitura das demonstrações financeiras.

Handwritten signatures and initials are present on the right side of the page, including a large signature at the top right, several smaller signatures in the middle right, and a signature at the bottom right.

# Demonstrações Orçamentais

*Handwritten mark*

*Handwritten mark*

*Handwritten mark*

*Handwritten mark*

*Handwritten mark*

*Handwritten mark*

*Handwritten mark*

*Handwritten mark*

*[Handwritten mark]*

*[Handwritten mark]*

*[Handwritten mark]*

*[Handwritten mark]*

*[Handwritten mark]*

**6. Demonstração do desempenho  
orçamental**

*[Handwritten mark]*

*[Handwritten mark]*

*[Handwritten mark]*

DEMONSTRAÇÃO DO DESEMPENHO ORÇAMENTAL  
Município de Arcos de Valdevez

Pág. : 1  
Ano : 2020

Período : 2020/01/01 C 2020/12/31 C Desagregar : S

Euros

Classificação	RECEBIMENTOS / PAGAMENTOS	FONTES DE FINANCIAMENTO (n)					TOTAL	2019
		R F	R G	U E	EMPR	F. ALHEIOS		
R1	Saldo de gerência anterior	975.526,24					2.358.061,80	
R11	Operações orçamentais [1]	975.526,24					975.526,24	
	Operações de tesouraria [A]	975.526,24					975.526,24	
	Receita corrente	18.923.488,99		160.160,36			1.382.535,56	
	Receita fiscal	3.401.934,54					1.382.535,56	
	IMPOSTOS DIRETOS	3.364.301,25						
01	OUTROS	3.364.301,25						
0102	IMPOSTO MUNICIPAL SOBRE IMÓVEIS	3.364.301,25						
010202	IMPOSTO ÚNICO DE CIRCULAÇÃO	2.162.157,60						
010203	IMT - IMPOSTO MUNICIPAL SOBRE AS TRANSMISSÕES ONEROSAS DE IMÓVEIS	548.887,54						
010204	OUTROS	653.256,11						
R12	IMPOSTOS INDIRETOS	37.633,29					37.633,29	
02	OUTROS	37.633,29					37.633,29	
0202	IMPOSTOS INDIRETOS ESPECÍFICOS DAS AUTARQUIAS LOCAIS	37.633,29					37.633,29	
020206	LOCAIS	20.028,16					20.028,16	
02020602	LOTEAMENTOS E OBRAS	4.713,37					4.713,37	
02020603	Ocupação da via pública	12.891,76					12.891,76	
02020699	OUTROS	5.994,29					5.994,29	
0202069901	T. D. M. F. - TAXA MUNICIPAL DE DIREITOS DE PASSAGEM	6.897,47					6.897,47	
0202069999	OUTROS							
R2	Contribuições para sistemas de proteção social e subsistemas de saúde	224.240,91					224.240,91	
R3	Taxas, multas e outras penalidades	224.240,91					224.240,91	
04	TAXAS, MULTAS E OUTRAS PENALIDADES	213.803,90					213.803,90	
0401	TAXAS	182.882,43					182.882,43	
040123	TAXAS ESPECÍFICAS DAS AUTARQUIAS LOCAIS	30.921,47					30.921,47	
04012302	LOTEAMENTOS E OBRAS	428,40					428,40	
04012399	OUTROS	182,41					182,41	
0401239901	T. D. F. T. H. - TAXA DEPOSITO FICHA HABITACAO	30.310,66					30.310,66	
0401239902	TAXA DE EMISSÃO CERTIFICADO REGISTO	10.437,01					10.437,01	
0401239999	OUTROS	3.695,65					3.695,65	
040201	MULTAS E OUTRAS PENALIDADES	6.321,36					6.321,36	
040202	JUROS DE MORA	420,00					420,00	
040204	JUROS COMPENSATORIOS	838.117,90					838.117,90	
R4	COIMAS E PENALIDADES POR CONTRA-ORDENAÇÕES	838.117,90					838.117,90	
05	RENDIMENTOS DE PROPRIEDADE	838.117,90					838.117,90	
0510	RENDAS	13.226.166,45					13.226.166,45	
051099	OUTROS	13.226.166,45					13.226.166,45	
R5	Transferências e subsídios correntes	13.094.004,10					13.094.004,10	
R51	Transferências correntes	13.094.004,10					13.094.004,10	
R511	Administrações Públicas	10.703.434,00					10.703.434,00	
R5111	Administração Central - Estado	428.191,00					428.191,00	
	Português	388.530,00					388.530,00	
	Administração Central - Outras entidades	125.302,42					125.302,42	
	Administração Central - Outras entidades	1.436.710,43					1.436.710,43	
	Administração Central - Outras entidades	14.836,25					14.836,25	
R5112	CO-FINANCIADOS	64.807,32					64.807,32	
	Administração Central - Outras entidades	64.807,32					64.807,32	
	Transferências correntes							

DEMONSTRAÇÃO DO DESEMPENHO ORÇAMENTAL  
Município de Arcos de Valdevez

Euros

Período : 2020/01/01 C 2020/12/31 C Desagregar : S

Classificação	RECEBIMENTOS / PAGAMENTOS	FONTES DE FINANCIAMENTO (n)					TOTAL
		R F	R G	U E	EMPR	F. ALHEIOS	
Rubrica Orgânica Económica							
0603	ADMINISTRAÇÃO CENTRAL	64.807,32					64.807,32
060307	SERVICIOS E FUNDOS AUTÓNOMOS	34.290,39					34.290,39
060309	SERVICIOS E FUNDOS AUTÓNOMOS- PROTECÇÃO A FAMILIA	30.516,93					30.516,93
R5113	Segurança Social						
R5114	Administração Regional						
R5115	Administração Local	67.355,03					67.355,03
	TRANSFERÊNCIAS CORRENTES	67.355,03					67.355,03
	ADMINISTRAÇÃO LOCAL	67.355,03					67.355,03
R512	CONTINENTE						
R52	Exterior - U E						
R6	Outras						
	Subsídios correntes	1.220.435,47					1.220.435,47
07	Venda de bens e serviços	1.220.435,47					1.220.435,47
0701	VENDA DE BENS E SERVIÇOS CORRENTES	145.011,39					145.011,39
070102	VENDA DE BENS	3.256,79					3.256,79
070108	LIVROS E DOCUMENTAÇÃO TÉCNICA	141.048,53					141.048,53
07010801	MERCADORIAS	141.048,53					141.048,53
07010801	AGUA	706,07					706,07
07010801	OUTROS	711.098,39					711.098,39
0702	SERVICIOS	32.825,21					32.825,21
070201	ALUGUER DE ESPAÇOS E EQUIPAMENTOS	30.589,98					30.589,98
070207	ALIMENTAÇÃO E ALOJAMENTO	60.595,07					60.595,07
070208	SERVICIOS SOCIAIS, RECREATIVOS, CULTURAIS E DESPORT						
07020803	SERVICIOS CULTURAIS	9.108,00					9.108,00
0702080399	OUTROS	9.108,00					9.108,00
07020804	SERVICIOS DESPORTIVOS	51.487,07					51.487,07
070209	SERVICIOS ESPECIFICOS DAS AUTARQUIAS	545.593,29					545.593,29
07020901	SANEAMENTO	53.657,14					53.657,14
0702090101	RAMAIS DE LIGAÇÃO	47,60					47,60
0702090102	TARIFA DE UTILIZAÇÃO	53.434,92					53.434,92
0702090103	TARIFA DE UTILIZAÇÃO	174,62					174,62
07020902	RESÍDUOS SÓLIDOS	370.459,98					370.459,98
07020903	RESÍDUOS SÓLIDOS	28.092,01					28.092,01
0702090302	TRANSPORTES COLECTIVOS DE PESSOAS E MERCADORIAS						
0702090302	TRANSPORTES ESCOLARES	28.092,01					28.092,01
07020905	CEMITÉRIOS	11.256,54					11.256,54
07020906	MERCADOS E FEIRAS	68.971,85					68.971,85
07020907	PARQUES DE ESTACIONAMENTO	12.854,10					12.854,10
07020999	OUTROS	301,67					301,67
0702099901	RAMAIS DE LIGAÇÃO DE AGUA	225,26					225,26
0702099999	OUTROS	76,41					76,41
070299	OUTROS	41.494,84					41.494,84
07029999	OUTROS	41.494,84					41.494,84
0703	RENDAS	364.325,69					364.325,69
070301	HABITAÇÕES	36.568,07					36.568,07
070302	OUTROS EDIFÍCIOS	44.864,41					44.864,41
070399	OUTRAS	282.893,21					282.893,21
07039999	OUTRAS	282.893,21					282.893,21
R7	Outras receitas correntes	12.593,22					12.593,22
	OUTRAS RECEITAS CORRENTES	12.593,22					12.593,22
08	OUTRAS	12.593,22					12.593,22
0801	INDEMNIZAÇÕES POR DETERIORAÇÃO, ROUBO E EXTRATO DE BENS PATRIMONIAIS	12.593,22					12.593,22
080199	OUTRAS	12.593,22					12.593,22
08019901	INDEMNIZAÇÕES DE ESTRAGOS PROVOCADOS POR OUTREM EM VIATURAS	2.080,25					2.080,25
08019902	OUTRAS	8.852,97					8.852,97
R8	Receita de capital	1.660,00					1.660,00
	OUTROS	1.660,00					1.660,00
	Venda de bens de investimento	36.000,00					36.000,00
		2.312.957,67					2.312.957,67
		8.852,97					8.852,97
		1.660,00					1.660,00
		36.000,00					36.000,00
		4.043.023,30					4.043.023,30
		36.000,00					36.000,00

*(Handwritten signatures and initials)*

DEMONSTRAÇÃO DO DESEMPENHO ORÇAMENTAL  
Município de Arcos de Valdevez

Euros

Período : 2020/01/01 C 2020/12/31 C Desagregar : S

Classificação	RECEBIMENTOS / PAGAMENTOS	FONTES DE FINANCIAMENTO (n)					TOTAL
		R P	R G	U E	EMPR	F. ALHEIOS	
R9	VENDAS DE BENS DE INVESTIMENTO	36.000,00					36.000,00
R91	EDIFÍCIOS	36.000,00					36.000,00
R911	FAMÍLIAS	36.000,00					36.000,00
R9111	Transferências e subsídios de capital	1.694.065,63		2.312.957,67			4.007.023,30
	Transferências de capital	1.694.065,63		2.312.957,67			4.007.023,30
	Administrações Públicas	1.694.065,63		2.312.957,67			4.007.023,30
	Administração Central - Estado	1.664.065,63		2.312.957,67			3.977.023,30
	Português	1.664.065,63		2.312.957,67			3.977.023,30
	ADMINISTRAÇÃO DE CAPITAL	1.664.065,63		2.312.957,67			3.977.023,30
	ADMINISTRAÇÃO CENTRAL	1.589.821,00		2.312.957,67			1.589.821,00
	ESTADO	1.188.937,00					1.188.937,00
	FUNDO DE EQUILIBRIO FINANCEIRO	400.884,00					400.884,00
	ART. 35º, Nº 3 DA LEI Nº 73/2013	74.244,63					74.244,63
	ESTADO- PARTICIPAÇÃO COMUNITÁRIA EM PROJECTOS			2.312.957,67			2.312.957,67
	CO-FINANCIADOS			2.312.957,67			2.312.957,67
	FEDER	74.244,63		709.802,69			784.047,32
	PROG. OPERACIONAL REGIÃO NORTE	74.244,63		708.528,62			782.773,25
	OUTRAS			1.274,07			1.274,07
	FUNDO DE COESÃO			1.571.962,77			1.571.962,77
	POSEUR			1.571.962,77			1.571.962,77
	OUTROS			31.192,21			31.192,21
R9112	Administração Central - Outras entidades	30.000,00					30.000,00
R9113	TRANSFERÊNCIAS DE CAPITAL	30.000,00					30.000,00
R9114	ADMINISTRAÇÃO CENTRAL	30.000,00					30.000,00
R9115	SERVIÇOS E FUNDOS AUTÓNOMOS	30.000,00					30.000,00
R912	Segurança Social						
R913	Administração Regional						
R92	Administração Local						
R10	Exterior - U E						
R11	Outras						
R12	Subsídios de capital						
R13	Outras receitas de capital						
R14	Reposições não abáticas aos pagamentos						
D1	Receita efetiva [2]	20.653.854,12		2.473.118,03			23.126.672,15
D11	Receita não efetiva [3]	1.050,00					2.001.050,00
	Receita com ativos financeiros	1.050,00					1.050,00
	ATIVOS FINANCEIROS	1.050,00					1.050,00
	EMPRÉSTIMOS A MÉDIO E LONGO PRAZOS	1.050,00					1.050,00
	SOCIEDADES E QUASE-SOCIEDADES NÃO FINANCEIRA	1.050,00					1.050,00
	Receita com passivos financeiros						
	PASSIVOS FINANCEIROS						
	EMPRÉSTIMOS A MÉDIO E LONGO PRAZOS						
	SOCIEDADES FINANCEIRAS						
	Saldo da Gerência Anterior - Operações						
	Orçamentais						
	Soma [4] = [1] + [2] + [3]	21.630.130,36		2.473.118,03		427.344,44	26.103.248,39
	Operações de tesouraria [B]						427.344,44
	Despesa corrente	13.861.685,99		126.691,61			13.988.277,60
	Despesas com o pessoal	5.489.547,08					5.489.547,08
	Remunerações Certas e Permanentes	4.208.179,71					4.208.179,71
	CANARA MUNICIPAL	4.208.179,71					4.208.179,71
	DESPESAS COM O PESSOAL	4.208.179,71					4.208.179,71
	RENDIMENTOS CERTOS E PERMANENTES	4.208.179,71					4.208.179,71
	TITULARES MEMBROS DE ÓRGÃOS AUTÁRQUICOS	109.332,59					109.332,59
	PESSOAL DOS QUADROS- REGIME DO CONTRATO INDIVIDUAL TRABALHO	3.028.841,79					3.028.841,79
	PESSOAL EM FUNÇÕES	3.028.841,79					3.028.841,79
	PESSOAL CONTRATADO A TERMO CERTO	8.442,81					8.442,81
	RECRUTAMENTO PESSOAL PARA NOVOS POSTOS DE TRABALHO	8.442,81					8.442,81

Handwritten signatures and initials are present on the right side of the page, including a large signature at the top right and several smaller ones below it.





DEMONSTRAÇÃO DO DESEMPENHO ORÇAMENTAL  
Município de Arcoz de Valdevez

Pág. : 5  
Ano : 2020

Euros

Período : 2020/01/01 C 2020/12/31 C Desagregar : S

Classificação	RECEBIMENTOS / PAGAMENTOS	FONTES DE FINANCIAMENTO (n)					TOTAL
		R F	R G	U E	EMPR	F. ALHEIOS	
020105	ALIMENTAÇÃO- REFEIÇÕES CONFECCIONADAS	98.853,80					98.853,80
020106	ALIMENTAÇÃO- GÊNEROS PARA CONFECCIONAR	1.689,29					1.689,29
020107	VESTUÁRIO E ARTIGOS PESSOAIS	17.946,71					17.946,71
020108	MATERIAL DE ESCRITÓRIO	27.981,58					27.981,58
020112	MATERIAL DE TRANSPORTE- PEÇAS	18.104,38					18.104,38
020114	OUTRO MATERIAL- PEÇAS	126.859,35					126.859,35
020115	PRÊMIOS, CONDECORAÇÕES E OFERTAS	151.507,13		2.614,36			154.121,49
020116	MERCADORIAS PARA VENDA	16.178,96					16.178,96
0201601	ÁGUA	11.175,51					11.175,51
0201699	OUTRAS	5.003,45					5.003,45
020117	FERRAMENTAS E UTENSÍLIOS	22.029,33					22.029,33
020119	ARTIGOS HONORÍFICOS E DE DECORAÇÃO	270,50		1.819,00			2.089,50
020120	MATERIAL DE EDUCAÇÃO, CULTURA E RECREIO	6.995,75					6.995,75
020121	OUTROS BENS	151.007,42					151.007,42
02012199	OUTROS	5.406.454,12		122.258,25			5.528.712,37
0202	ADQUIÇÃO DE SERVIÇOS	435.650,50					435.650,50
020201	ENCARGOS DE INSTALAÇÕES	220.706,43					220.706,43
020202	LIMPEZA E HIGIENE	1.108.333,55		14.045,21			1.122.378,76
020203	CONSERVAÇÃO DE BENS	60.488,00					60.488,00
020204	LOCAÇÃO DE EDIFÍCIOS	24.350,64					24.350,64
020208	LOCAÇÃO DE OUTROS BENS	76.319,29					76.319,29
020209	COMUNICAÇÕES	600.061,42					600.061,42
020210	TRANSPORTES	3.828,00					3.828,00
020211	REPRESENTAÇÃO DOS SERVIÇOS	57.372,95					57.372,95
020212	SEGUROS	2.211,00					2.211,00
020213	DESLAÇOES E ESTADAS	136.375,63		12.749,91			149.125,54
020214	ESTUDOS, PARECERES, PROJECTOS E CONSULTADORIA	2.298,40		5.016,73			7.315,13
020215	FORMAÇÃO	221.458,88					221.458,88
020217	PUBLICIDADE	33.024,73					33.024,73
020218	VIGILÂNCIA E SEGURANÇA	114.207,99					114.207,99
020219	ASSISTÊNCIA TÉCNICA	800.165,60		90.446,40			890.612,00
020220	OUTROS TRABALHOS ESPECIALIZADOS	134.965,19					134.965,19
0202201	TRABALHOS ESPECIALIZADOS CARIZ CULTURAL	665.200,41					665.200,41
02022099	OUTROS	151.579,03		90.446,40			1.377.141,98
020224	ENCARGOS DE COBRANÇA DE RECEITAS	1.377.141,98					1.377.141,98
020225	OUTROS SERVIÇOS	561.239,27					561.239,27
02022501	ILUMINAÇÃO PÚBLICA	7.247,59					7.247,59
02022502	TRATAMENTO DE AGUAS RESIDUAIS	104.505,61					104.505,61
02022503	TRATAMENTO DE RESÍDUOS SÓLIDOS	704.149,51					704.149,51
02022599	OUTROS	4.672,84					4.672,84
03	Juros e outros encargos	4.672,84					4.672,84
0301	CÂMARA MUNICIPAL	4.672,84					4.672,84
030103	JUROS E OUTROS ENCARGOS	4.672,84					4.672,84
03010302	JUROS DA DÍVIDA PÚBLICA	4.616,62					4.616,62
030106	SOCIEDADES, FINANCEIRAS- BANCOS E OUTRAS	4.052,16					4.052,16
03010602	INSTITUIÇÕES DE FINANÇEIRAS	4.052,16					4.052,16
0305	EMPRÉSTIMOS DE MÉDIO E LONGO PRAZO	4.052,16					4.052,16
030502	FUNDOS AUTÓNOMOS	564,46					564,46
03050201	ADMINISTRAÇÃO PÚBLICA CENTRAL- SERVIÇOS E OUTROS JUROS	564,46					564,46
D4	Transferências e subsídios correntes	564,46					564,46
D41	Transferências correntes	56,22					56,22
D411	Administrações Públicas	1.936.590,54					1.936.590,54
D4111	Administração Central - Estado	1.739.419,16					1.739.419,16
D4112	Português	592.923,79					592.923,79
D4113	Administração Central - Outras entidades						
D4114	Administração Regional						

Handwritten signatures and initials are present on the right side of the page, including a large signature at the top right and several smaller ones below it.





*[Handwritten mark]*

*[Handwritten marks]*

*[Handwritten mark]*

*[Handwritten mark]*

**7. Demonstração de execução orçamental  
da receita**

*[Handwritten marks]*

*[Handwritten mark]*

COPEC - DEMONSTRACAO ORÇAMENTAL DA RECEITA  
R\$M

Periodicidade : Mensal  
Periodo : Mensal - Após Ajustamento dos Resultados

Periodo : 02/20/01/01 C 2020/12/31 C Visualizar Cortas s/ Inv. ? M Acumulados : S Euros

Rubrica	Designação	Previsões corrigidas	Previsões por liquidar	Recitas por cobrir de períodos anteriores	Recitas liquidadas	Liquidações anuladas	Recitas cobradas brutas	Recebimentos e Restrições		Secitas Cobradas Líquidas			Recebimentos diferidos	Receita por cobrar no final do período	Liquidações de períodos futuros			Períodos seguintes
								Empenhos	Pagos	Períodos anteriores	Período corrente	Total			(n+1)	(n+2)	(n+3)	
01	RECEITA CORRENTE	18.768.416,00	-623.774,63	598.122,60	18.942.437,47	95.359,64	19.035.648,85	241.456,23	18.842.052,57	19.083.549,85	312.594,76							
0101	Impostos diretos	3.139.100,00	-255.201,25	3.364.301,25	3.364.301,25		3.364.301,25		3.364.301,25	3.364.301,25								
0102	Sobre o rendimento	3.104.100,00	-255.201,25	3.364.301,25	3.364.301,25		3.364.301,25		3.364.301,25	3.364.301,25								
010302	Imposto municipal sobre imóveis	1.966.100,00	-137.057,60	2.102.157,60	2.102.157,60		2.102.157,60		2.102.157,60	2.102.157,60								
010303	Imposto único de circulação	320.000,00	-28.487,54	348.487,54	348.487,54		348.487,54		348.487,54	348.487,54								
010304	Imposto municipal sobre as transações onerosas de imóveis	623.200,00	-38.056,11	661.256,11	661.256,11		661.256,11		661.256,11	661.256,11								
010207	Impostos anôlitos	300,00	300,00															
01020701	Contribuição avárquica	100,00	100,00															
01020702	Imposto municipal de siza	100,00	100,00															
01020703	Imposto municipal sobre veículos	100,00	100,00															
0102033	Impostos diretos diversos	100,00	100,00															
02	Impostos indiretos	47.460,00	9.966,71		36.046,37	363,06	37.633,23		37.633,23	37.633,23								
0201	Sobre o consumo	47.460,00	9.966,71		36.046,37	363,06	37.633,23		37.633,23	37.633,23								
0202	Outros	47.460,00	9.966,71		36.046,37	363,06	37.633,23		37.633,23	37.633,23								
020206	Impostos indiretos específicos das autarquias locais	47.460,00	9.966,71		36.046,37	363,06	37.633,23		37.633,23	37.633,23								
03	Contribuições para Seguranc Social, Caixa Geral de Aposentacões e RSE																	
0301	Sistema previdencial																	
0302	Regimes complementares e especiais																	
0303	Caixa Geral de Aposentacões e RSE																	
04	Taxas, multas e outras penalidades	231.000,00	9.219,35		225.726,94	1.405,29	224.240,31		224.240,31	224.240,31		79,74						
0401	Taxas	217.300,00	3.415,36		213.884,64	1.405,29	212.479,35		212.479,35	212.479,35		79,74						
040103	Taxas específicas das autarquias locais	217.300,00	3.415,36		213.884,64	1.405,29	212.479,35		212.479,35	212.479,35		79,74						
04010301	Mercados e feiras	100,00	100,00		163.836,35	896,16	162.940,19		162.940,19	162.940,19		79,74						
04010302	Incineracões e obras	159.600,00	-23.362,17		136.237,83		136.237,83		136.237,83	136.237,83								
04010303	Ocupação da via pública	100,00	100,00		100,00		100,00		100,00	100,00								
04010305	Caça e pesca	100,00	100,00		100,00		100,00		100,00	100,00								
04010306	Saneamento	100,00	100,00		100,00		100,00		100,00	100,00								
04010399	Outras taxas específicas das autarquias locais	77.800,00	12.887,14		65.721,97	510,11	65.211,86		65.211,86	65.211,86		428,40						
040203901	Taxa Depósito Ficha Técnica de Habitacão (DFTE)	100,00	-528,40		428,40		428,40		428,40	428,40								
040203902	Taxa pela emissão do certificado de registo	100,00	-62,41		566,41	384,00	182,41		182,41	182,41								
040203999	Outros	57.100,00	26.789,34		30.436,77	126,11	30.310,66		30.310,66	30.310,66								
0402	Multas e outras penalidades	16.300,00	3.682,99		10.437,01		10.437,01		10.437,01	10.437,01								
040201	Juros de mora	13.400,00	9.384,35		3.695,65		3.695,65		3.695,65	3.695,65								
040202	Juros compensat6rios	1.600,00	-4.721,36		6.321,36		6.321,36		6.321,36	6.321,36								
040204	Comas e penalidades por concas-ordenacões	1.200,00	780,00		420,00		420,00		420,00	420,00								
040209	Multas e penalidades diversas	100,00	100,00		838.117,90		838.117,90		838.117,90	838.117,90								
05	Restituicões de propriedade	266.846,00	18.732,10															
0501	guas-sociedades nã financeiras	200,00	200,00															
050101	Públicas	100,00	100,00															
050102	Privadas	100,00	100,00															
0502	Juros - Sociedades Financeiras	5.900,00	5.900,00															
050201	Bancos e outras instituicões financeiras	5.900,00	5.900,00															
0503	Juros - Administraçoes Públicas																	
050301	Juros - Paço do mudo																	
	Total :	3.356.900,00	-229.855,19		3.626.044,56	1.789,37	3.626.175,45		3.626.175,45	3.626.175,45		79,74						

BOPEC - DEMONSTRAÇÃO ORÇAMENTAL DA RECEITA  
MAY

Período : 2020/01/01 C 2020/12/31 C Visualizar Contas s/ Mov. ? M Acumulados : S

Rubrica	Designação	Previsões corrigidas	Previsões por liquidar	Recobras por cobrir de períodos anteriores	Liquidações anuladas	Recobras cobradas brutas	Reembolsos e Restituições		Receitas Cobradas Líquidas			Recebimentos diferidos	Receita por cobrar no final do período	Liquidações de períodos futuros			
							Empenhos	Pagos	Períodos anteriores	Período corrente	Total			(n-1)	(n-2)	(n-3)	
0507	Dividendos e participações nos lucros de sociedades e quasi-sociedades não financeiras	13.700,00	13.700,00				838.117,90			838.117,90							
050701	Empresas públicas	13.300,00	13.300,00														
050703	Empresas privadas	100,00	100,00														
050723	Otras	300,00	300,00														
0509	Participações nos lucros de administrações públicas	400,00	400,00				838.117,90			838.117,90							
050933	Otras	400,00	400,00														
0510	Rendas	856.446,00	-1.471,90														
051001	Terrenos	100,00	100,00														
051003	Habitaciones	100,00	100,00														
051004	Edificios	100,00	100,00														
051005	Bancos de termino publico	100,00	100,00														
051033	Otras	435.246,00	-1.871,90				838.117,90			838.117,90							
05	Transferencias corrientes	12.426.372,00	-954.890,33				4.830,00			4.830,00				4.830,00			
0501	Sociedades e quasi-sociedades não financeiras																
050101	Públicas																
0502	Sociedades financeiras	12.825.972,00	-134.335,30				4.830,00			4.830,00				4.830,00			
050201	Administración central	12.314.922,00	-157.631,37				4.830,00			4.830,00				4.830,00			
050203	Estado	7.834.895,00	-400.629,00				10.709.434,00			10.709.434,00				10.709.434,00			
050204	Fundo de Equilibrio Financiero	428.111,00					428.111,00			428.111,00				428.111,00			
050205	Fondo Social Municipal	363.174,00					363.174,00			363.174,00				363.174,00			
050207	Participación fija no IRS	125.882,00	-9,42				125.882,00			125.882,00				125.882,00			
050209	Participación do IVA	1.500.000,00	58.234,95				1.441.765,05			1.441.765,05				1.441.765,05			
050299	Otras	674.000,00	239.003,33				174.936,61			174.936,61				174.936,61			
0503	Estado - Participación comunitaria em proyectos co-financiados	20.300,00	-13.730,39				34.230,39			34.230,39				34.230,39			
050305	Servicios e fundos autonómicos	20.300,00	-13.730,39				34.230,39			34.230,39				34.230,39			
050309	Otras	15.000,00	-15.161,92				30.516,93			30.516,93				30.516,93			
0504	Sistema de proteção à família e políticas activas de emprego e formação profissional	100,00															
050401	Administración regional	100,00															
050403	Corriente	100,00															
050409	Otras	100,00															
050502	Região Autónoma dos Açores	100,00															
050503	Região Autónoma da Madeira	100,00															
050505	Separação social	100,00															
0507	Instituições sem fins lucrativos	100,00	100,00														
050701	Instituições sem fins lucrativos	100,00	100,00														
050703	Familias	100,00	100,00														
050705	Banco do mundo	100,00	100,00														
050901	União Europeia - Instituições	300,00	100,00														
07	Venda de bens e serviços correntes	1.624.498,00	156.539,01	549.122,80	98.600,27	1.220.435,47	1.220.435,47			1.220.435,47				307.526,52			
0701	Venda de bens	119.400,00	-233.634,66	354.455,38	13.124,13	145.011,39	145.011,39			145.011,39				228.023,27			
070102	Livros e documentação técnica	4.100,00	843,21		19,96	3.256,75	3.256,75			3.256,75							
070105	Bens inutilizados	100,00	100,00														
070106	Veiculos	133.400,00	-235.671,80	354.455,38		141.042,53	141.042,53			141.042,53				228.023,27			
07010801	Veiculos	133.300,00	-235.771,80	354.455,38		141.042,53	141.042,53			141.042,53				228.023,27			
07010899	Otras	100,00	100,00														
070110	Bespediticos, residuos e esfujos																
070111	Produtos acabados e intermedios																
070199	Otras	1.300,00	1.033,93		15.104,17	786,07	786,07			786,07							
	Total :	17.212.916,00	-1.015.752,08	354.455,38	17.894.018,20	17.995.631,55	17.995.631,55	126.432,11	17.869.197,41	17.995.631,55				235.038,53			

Handwritten signatures and initials are present on the right side of the page, including a large signature at the top right and several smaller ones below it.

DMEC - DEMONSTRAÇÃO ORÇAMENTAL DA RECEITA  
MAY

Periodicidade: Mensal  
Período: Mensal, Após Aquecimento dos Resultados

Rubrica	Designação	Previsões corrigidas	Previsões por liquidar	Receitas por cobrar de períodos anteriores	Receitas liquidadas	Limitações anuladas	Receitas cobradas brutas	Rembolsos e Restituições			Receitas Cobradas Líquidas			Recebimentos diferidos	Parcela por cobrar no final do período	Liquidações de períodos futuros		
								Emitidos	Pagos	Períodos anteriores	Período corrente	Total	(n-1)			(n-2)	(n+1)	Períodos seguintes
0702	Serviços	1.125.095,00	332.456,36	194.567,42	611.031,51	75.097,29	713.082,59		115.154,17	565.934,22	711.093,39							
070201	Aluguer de espaços e equipamentos	100,00	-52.729,21		55.690,42	33.825,21	21.865,21			32.825,21	32.825,21							
070201	Alimentação e alojamento	54.000,00	23.430,02		30.569,98		30.569,98			30.569,98	30.569,98							
070206	Serviços sociais, recreativos, culturais e de desporto	113.700,00	59.104,93		50.595,07		60.595,07			60.595,07	60.595,07							
07020602	Serviços recreativos																	
07020602	Serviços culturais	24.100,00	14.342,60		9.757,40		9.757,40			9.757,40	9.757,40							
0702060299	Outros	24.100,00	14.342,60		9.757,40		9.757,40			9.757,40	9.757,40							
07020604	Serviços desportivos	35.500,00	44.129,93		51.467,87		51.467,87			51.467,87	51.467,87							
07020604	Serviços específicos das actividades	943.095,00	228.108,46	194.567,42	430.420,12	777,24	945.593,29		115.154,17	430.420,12	945.593,29			115.154,17				
07020901	Sociedades	73.300,00	-3.889,23	77.182,94	5.966,35		52.657,44		47.670,79	5.966,35	33.667,34			29.492,15				
07020902	Resíduos sólidos	646.200,00	229.670,95	116.515,87	303.013,18		370.459,98		67.446,60	28.032,01	28.032,01			45.069,07				
07020903	Transportes colectivos de pessoas e actividades	35.500,00	7.407,92		28.092,01		28.092,01			28.092,01	28.092,01							
0702090302	Transportes escolares	35.500,00	7.407,92		28.092,01		28.092,01			28.092,01	28.092,01							
0702090302	Trabalhos por conta de particulares	100,00	100,00															
07020905	Cemitérios	3.400,00	-1.655,54		11.666,59		11.256,54			11.256,54	11.256,54							
07020906	Mercados e feiras	122.196,00	53.226,15		69.261,12	412,05	69.971,65			69.971,65	69.971,65							
07020907	Parques de estacionamento	41.400,00	28.545,90		12.954,10	251,26	12.854,10			12.854,10	12.854,10							
07020909	Outros	13.000,00	11.755,30	998,61	373,00	73,91	301,67		46,93	255,09	301,67			942,03				
07020909	Outros	13.000,00	11.755,30	998,61	373,00	73,91	301,67		46,93	255,09	301,67			942,03				
07020909	Outros	432.000,00	57.674,21		364.325,79	438,63	364.325,79			364.325,79	364.325,79							
07020909	Outros	39.000,00	2.431,93		36.568,07		36.568,07			36.568,07	36.568,07							
07020909	Outros	76.000,00	31.159,53		44.840,47		44.840,47			44.840,47	44.840,47							
07020909	Outros	216.400,00	33.586,79		282.893,21	251,29	282.893,21			282.893,21	282.893,21							
07020909	Outros	400,00	-12.133,22		12.593,22		12.593,22			12.593,22	12.593,22							
07020909	Outros	400,00	-12.133,22		12.593,22		12.593,22			12.593,22	12.593,22							
07020909	Outros	400,00	-12.133,22		12.593,22		12.593,22			12.593,22	12.593,22							
07020909	Outros	100,00	-1.569,23		2.069,25		2.069,25			2.069,25	2.069,25							
07020909	Outros	100,00	-1.569,23		2.069,25		2.069,25			2.069,25	2.069,25							
07020909	Outros	100,00	-1.569,23		2.069,25		2.069,25			2.069,25	2.069,25							
07020909	Outros	100,00	-1.569,23		2.069,25		2.069,25			2.069,25	2.069,25							
07020909	Outros	100,00	-1.569,23		2.069,25		2.069,25			2.069,25	2.069,25							
07020909	Outros	100,00	-1.569,23		2.069,25		2.069,25			2.069,25	2.069,25							
07020909	Outros	100,00	-1.569,23		2.069,25		2.069,25			2.069,25	2.069,25							
07020909	Outros	100,00	-1.569,23		2.069,25		2.069,25			2.069,25	2.069,25							
07020909	Outros	100,00	-1.569,23		2.069,25		2.069,25			2.069,25	2.069,25							
07020909	Outros	100,00	-1.569,23		2.069,25		2.069,25			2.069,25	2.069,25							
07020909	Outros	100,00	-1.569,23		2.069,25		2.069,25			2.069,25	2.069,25							
07020909	Outros	100,00	-1.569,23		2.069,25		2.069,25			2.069,25	2.069,25							
07020909	Outros	100,00	-1.569,23		2.069,25		2.069,25			2.069,25	2.069,25							
07020909	Outros	100,00	-1.569,23		2.069,25		2.069,25			2.069,25	2.069,25							
07020909	Outros	100,00	-1.569,23		2.069,25		2.069,25			2.069,25	2.069,25							
07020909	Outros	100,00	-1.569,23		2.069,25		2.069,25			2.069,25	2.069,25							
07020909	Outros	100,00	-1.569,23		2.069,25		2.069,25			2.069,25	2.069,25							
07020909	Outros	100,00	-1.569,23		2.069,25		2.069,25			2.069,25	2.069,25							
07020909	Outros	100,00	-1.569,23		2.069,25		2.069,25			2.069,25	2.069,25							
07020909	Outros	100,00	-1.569,23		2.069,25		2.069,25			2.069,25	2.069,25							
07020909	Outros	100,00	-1.569,23		2.069,25		2.069,25			2.069,25	2.069,25							
07020909	Outros	100,00	-1.569,23		2.069,25		2.069,25			2.069,25	2.069,25							
07020909	Outros	100,00	-1.569,23		2.069,25		2.069,25			2.069,25	2.069,25							
07020909	Outros	100,00	-1.569,23		2.069,25		2.069,25			2.069,25	2.069,25							
07020909	Outros	100,00	-1.569,23		2.069,25		2.069,25			2.069,25	2.069,25							
07020909	Outros	100,00	-1.569,23		2.069,25		2.069,25			2.069,25	2.069,25							
07020909	Outros	100,00	-1.569,23		2.069,25		2.069,25			2.069,25	2.069,25							
07020909	Outros	100,00	-1.569,23		2.069,25		2.069,25			2.069,25	2.069,25							
07020909	Outros	100,00	-1.569,23		2.069,25		2.069,25			2.069,25	2.069,25							
07020909	Outros	100,00	-1.569,23		2.069,25		2.069,25			2.069,25	2.069,25							
07020909	Outros	100,00	-1.569,23		2.069,25		2.069,25			2.069,25	2.069,25							
07020909	Outros	100,00	-1.569,23		2.069,25		2.069,25			2.069,25	2.069,25							
07020909	Outros	100,00	-1.569,23		2.069,25		2.069,25			2.069,25	2.069,25							
07020909	Outros	100,00	-1.569,23		2.069,25		2.069,25			2.069,25	2.069,25							
07020909	Outros	100,00	-1.569,23		2.069,25		2.069,25			2.069,25	2.069,25							
07020909	Outros	100,00	-1.569,23		2.069,25		2.069,25			2.069,25	2.069,25							
07020909	Outros	100,00	-1.569,23		2.069,25		2.069,25			2.069,25	2.069,25							
07020909	Outros	100,00	-1.569,23		2.069,25		2.069,25			2.069,25	2.069,25							
07020909	Outros	100,00	-1.569,23		2.069,25		2.069,25			2.069,25	2.069,25							
07020909	Outros	100,00	-1.569,23		2.069,25		2.069,25			2.069,25	2.069,25							
07020909	Outros	100,00	-1.569,23		2.069,25		2.069,25			2.069,25	2.069,25							
07020909	Outros	100,00	-1.569,23		2.069,25		2.069,25			2.069,25	2.069,25							
07020909	Outros	100,00	-1.569,23		2.069,25		2.069,25			2.069,25	2.069,25							
07020909	Outros	100,																

DMC - DEMONSTRAÇÃO ORÇAMENTAL DA RECEITA  
 MAV

Periodicidade : Mensal  
 Período : Mensal, Após Ajustamento dos Resultados

Fabrica	Designação	Previsões corrigidas	Previsões por liquidar	Receitas por cobrir de períodos anteriores	Receitas líquidas	Liquidações anuladas	Receitas cobradas brutas	Reembolsos e Restrições			Receitas Cobradas Líquidas			Recbimentos diferidos	Receita por cobrar no final do período	Liquidações de períodos anteriores			Períodos seguintes		
								Emitidos	Pagos	Períodos anteriores	Período corrente	Total	(n-1)			(n-2)	(n-3)	(n-4)			
090002	Sociedades financeiras	100,00	100,00				35.000,00														
090003	Instituições sem fins lucrativos	100,00	100,00																		
090019	Famílias	13.000,00	-22.000,00																		
090020	Outros bens de investimento	1.200,00	1.200,00																		
090001	Sociedades e quês-sociedades não financeiras	300,00	300,00																		
09000101	Equipamento de transporte	100,00	100,00																		
09000102	Mobiliária e equipamento	100,00	100,00																		
09000103	Outros	300,00	300,00																		
090002	Sociedades financeiras	300,00	300,00																		
09000201	Equipamento de transporte	100,00	100,00																		
09000202	Mobiliária e equipamento	100,00	100,00																		
09000203	Outros	100,00	100,00																		
090003	Administração Pública - Estado																				
090004	Administração Pública - Estado																				
09000401	Administração central - Serviços e funções autônomas																				
090005	Administração Pública - Administração regional																				
090006	Administração Pública - Administração local - Condição																				
090007	Administração Pública - Administração local - Regiões																				
090008	Autônomas																				
09000801	Administração Pública - Segurança social																				
090003	Instituições sem fins lucrativos	300,00	300,00																		
09000301	Equipamento de transporte	100,00	100,00																		
09000302	Mobiliária e equipamento	100,00	100,00																		
09000303	Outros	100,00	100,00																		
090010	Famílias	300,00	300,00																		
09001001	Equipamento de transporte	100,00	100,00																		
09001002	Mobiliária e equipamento	100,00	100,00																		
09001003	Outros	100,00	100,00																		
090011	Resto do mundo - União Europeia e organizações internacionais																				
090012	Resto do mundo - Países terceiros e organizações internacionais																				
10	Transferências de capital	9.993.984,00	5.636.560,70				4.007.023,30														
1001	Sociedades e quês-sociedades não financeiras																				
100101	Públicas																				
1002	Sociedades financeiras																				
1003	Estado	9.993.984,00	5.636.560,70				4.007.023,30														
100301	Estado	1.601.684,00	11.663,00				1.589.821,00														
10030101	Fundo de Equilíbrio Financeiro	1.039.976,00	-68.559,00				1.188.537,00														
10030104	Cooperação Técnica e Financeira	100,00	100,00																		
10030105	Artigo 36º, n.º 5 da Lei 73/2013	311.608,00	-89.718,00				400.886,00														
10030199	Outros	150.000,00	150.000,00																		
1003019901	Estado - Participação comunitária em projetos co-financiados	8.172.306,00	5.764.191,70				2.387.202,30														
100309	Serviços e fundos autônomos	130.000,00	100.000,00				30.000,00														
1004	Administração regional	100,00	100,00				30.000,00														
1005	Administração local	100,00	100,00				30.000,00														
100501	Condição	100,00	100,00																		
10050199	Outros	100,00	100,00																		
100502	Região Autónoma dos Açores																				
	Total :	28.760.000,00	5.340.765,07	549.122,80	22.965.450,77	95.399,64	23.126.672,15	241.596,29	22.865.075,87	23.126.672,15				312.561,78							

Handwritten signatures and initials are present on the right side of the page, including a large signature at the top right and several smaller ones below it.





**8. Demonstração de execução  
orçamental da despesa**

*[Handwritten mark]*

*[Handwritten mark]*

*[Handwritten mark]*

*[Handwritten mark]*

*[Handwritten mark]*

*[Handwritten mark]*

*[Handwritten mark]*

*[Handwritten mark]*

*[Handwritten mark]*

*[Handwritten mark]*

*[Handwritten mark]*















**9. Demonstração de execução do  
plano plurianual de investimento  
(PPI)**

*[Handwritten signature]*

*[Handwritten signature]*

*[Handwritten signature]*

*[Handwritten signature]*

*[Handwritten signature]*

*[Handwritten signature]*

DEMONSTRAÇÃO DE EXECUÇÃO DO PLANO  
Município de Arcos de Valdevez

Período: 2020/01/01 C 2020/12/31 C

Tipo de Plano: PLANO ANUAL DE INVESTIMENTOS

Tipo de Rubrica: RUBRICA ORÇAMENTAL

Identificação do Objetivo: CLASSIFICADOR FUNCIONAL

Tipo de Dotação: DOTAÇÕES CORRETIAS

Objetivo	Número do projeto	Designação do projeto	Rubrica	Forma de realização	Grupo de Fontes de Financiamento					Montante Previsto			Montante Executado		Nível de execução financeira anual % (18)	Nível de execução financeira global % (19)		
					R.G.	R.P.	U.E.	EMPR.	Início C	Fim C	Ano	Seguinte	Total	Anos Anteriores			Ano	Total
(1)	(2)	(3)	(4)	(5)	(6)	(7)	(8)	(9)	(10)	(11)	(12)	(13)	(14)=[12]+(13)	(15)	(16)	(17)=[15]+(16)	(18)	(19)
1.1.1.	02	Funções gerais de administração pública	06	EMPRESA	475.000,00	475.000,00					460.000,00	1.690.000,00	2.150.000,00	2.150.000,00	275.113,58	275.113,58	59,81	12,66
1.1.1.	03	Administração geral	06	EMPRESA	475.000,00	475.000,00					460.000,00	1.690.000,00	2.150.000,00	2.150.000,00	275.113,58	275.113,58	59,81	12,66
1.1.1.	04	REP. E REFORMAÇÃO DE EDIFÍCIOS	06	EMPRESA	475.000,00	475.000,00					460.000,00	1.690.000,00	2.150.000,00	2.150.000,00	275.113,58	275.113,58	59,81	12,66
1.1.1.	05	MUNICIPAIS	06	EMPRESA	25.000,00	25.000,00					85.000,00	200.000,00	285.000,00	285.000,00	85.000,00	85.000,00	33,95	29,24
1.1.1.	06	ADQUIÇÃO DE VEÍCULOS TRANSPORTE MUNICIPAL	06	EMPRESA	85.000,00	85.000,00					85.000,00	150.000,00	235.000,00	235.000,00	85.000,00	85.000,00	38,81	14,04
1.1.1.	07	ADQUIÇÃO POR COBERTA	06	OUTRA	80.000,00	80.000,00					80.000,00	50.000,00	130.000,00	130.000,00	80.000,00	80.000,00	41,24	25,48
1.1.1.	08	ADQUIÇÃO EM REGIME DE LOCAÇÃO	06	OUTRA	5.000,00	5.000,00					5.000,00	100.000,00	105.000,00	105.000,00	5.000,00	5.000,00		
1.1.1.	09	OUTRA	06	EMPRESA	15.000,00	15.000,00					15.000,00	170.000,00	185.000,00	185.000,00	15.000,00	15.000,00		
1.1.1.	10	CONSTRUÇÃO DE INFRAESTRUTURAS	06	EMPRESA	10.000,00	10.000,00					10.000,00	150.000,00	160.000,00	160.000,00	10.000,00	10.000,00		
1.1.1.	11	ADQUIÇÃO TERRENOS	06	OUTRA	5.000,00	5.000,00					5.000,00	20.000,00	25.000,00	25.000,00	5.000,00	5.000,00		
1.1.1.	12	CENSO LOGÍSTICO MUNICIPAL	06	EMPRESA	10.000,00	10.000,00					10.000,00	950.000,00	960.000,00	960.000,00	10.000,00	10.000,00		
1.1.1.	13	CONSTRUÇÃO DE EDIFÍCIO EM REGIME DE LOCAÇÃO	06	EMPRESA	10.000,00	10.000,00					10.000,00	950.000,00	960.000,00	960.000,00	10.000,00	10.000,00		
1.1.1.	14	MODERNIZAÇÃO ADMINISTRATIVA E TECNOLÓGICA	06	OUTRA	170.000,00	170.000,00					170.000,00	190.000,00	360.000,00	360.000,00	170.000,00	170.000,00	45,98	21,71
1.1.1.	15	GOVERNO ELETRÓNICO - BARRAGE	06	OUTRA	95.000,00	95.000,00					95.000,00	100.000,00	195.000,00	195.000,00	95.000,00	95.000,00	36,59	17,27
1.1.1.	16	EQUIPAMENTO BÁSICO - SOFTWARE	06	OUTRA	25.000,00	25.000,00					25.000,00	40.000,00	65.000,00	65.000,00	25.000,00	25.000,00	22,19	9,54
1.1.1.	17	EQUIPAMENTO BÁSICO - LOCAÇÃO	06	OUTRA	40.000,00	40.000,00					40.000,00	30.000,00	70.000,00	70.000,00	40.000,00	40.000,00	94,42	53,95
1.1.1.	18	OUTRA	06	EMPRESA	10.000,00	10.000,00					10.000,00	20.000,00	30.000,00	30.000,00	10.000,00	10.000,00		
1.1.1.	19	FINANÇEIRA	06	EMPRESA	110.000,00	110.000,00					95.000,00	30.000,00	125.000,00	125.000,00	95.000,00	95.000,00	86,85	64,63
1.1.1.	20	EQUIPAMENTO CARRAS MUNICIPAL	06	OUTRA	20.000,00	20.000,00					20.000,00	30.000,00	50.000,00	50.000,00	20.000,00	20.000,00	88,18	44,05
1.1.1.	21	EQUIPAMENTO ADMINISTRATIVO	06	OUTRA	55.000,00	55.000,00					45.000,00	10.000,00	55.000,00	55.000,00	45.000,00	45.000,00	79,40	39,20
1.1.1.	22	ARRANJOS E OBRAS DE REPAR.	06	OUTRA	35.000,00	35.000,00					30.000,00	5.000,00	35.000,00	35.000,00	30.000,00	30.000,00	86,38	43,19
1.1.1.	23	Funções sociais	06	EMPRESA	8.335.500,00	8.335.500,00	582.500,00				9.633.000,00	7.740.000,00	17.573.000,00	17.573.000,00	9.633.000,00	9.633.000,00	37,64	18,54
1.1.1.	24	Recepção	06	EMPRESA	111.500,00	111.500,00					111.500,00	350.000,00	1.067.500,00	1.067.500,00	111.500,00	111.500,00	88,29	59,34
1.1.1.	25	Ensino não superior	06	EMPRESA	5.000,00	5.000,00					5.000,00	10.000,00	15.000,00	15.000,00	5.000,00	5.000,00	13,94	6,97
1.1.1.	26	ALARGAMENTO REDE ENSINO PRÉ-ESCOLAR	06	EMPRESA	5.000,00	5.000,00					5.000,00	10.000,00	15.000,00	15.000,00	5.000,00	5.000,00	13,94	6,97
1.1.1.	27	ADQUIÇÃO EQUIPAMENTO-PRÉ-PRIVÁREAS	06	EMPRESA	80.000,00	80.000,00					80.000,00	30.000,00	110.000,00	110.000,00	80.000,00	80.000,00	39,79	19,89
1.1.1.	28	ALARGAMENTO REDE ENSINO PRÉ-ESCOLAR	06	EMPRESA	80.000,00	80.000,00					80.000,00	30.000,00	110.000,00	110.000,00	80.000,00	80.000,00	39,79	19,89
1.1.1.	29	RECONSTRUÇÃO DE INSTALAÇÕES	06	EMPRESA	527.500,00	527.500,00					577.500,00	260.000,00	837.500,00	837.500,00	527.500,00	527.500,00	61,92	31,06
1.1.1.	30	REQUALIFICAÇÃO DE EB 2,3/S	06	EMPRESA	482.500,00	482.500,00					482.500,00	200.000,00	682.500,00	682.500,00	482.500,00	482.500,00	96,27	58,06
1.1.1.	31	REQUALIFICAÇÃO DE EB 2,3/S	06	EMPRESA	482.500,00	482.500,00					482.500,00	200.000,00	682.500,00	682.500,00	482.500,00	482.500,00	96,27	58,06
1.1.1.	32	EQUIPAMENTO TECNOLÓGICO	06	EMPRESA	10.000,00	10.000,00					10.000,00	20.000,00	30.000,00	30.000,00	10.000,00	10.000,00		
1.1.1.	33	CONTEÚDOS	06	EMPRESA	25.000,00	25.000,00					25.000,00	20.000,00	45.000,00	45.000,00	25.000,00	25.000,00		
1.1.1.	34	EQUIPAMENTO BÁSICO	06	EMPRESA	105.000,00	105.000,00					105.000,00	50.000,00	155.000,00	155.000,00	105.000,00	105.000,00	66,21	33,11
1.1.1.	35	REESTRUTURAÇÃO REDE ENSINO BÁSICO	06	EMPRESA	77.500,00	77.500,00					77.500,00	40.000,00	117.500,00	117.500,00	77.500,00	77.500,00	66,71	33,36
1.1.1.	36	OBRAS DE REQUALIFICAÇÃO EM ESCOLAS	06	EMPRESA	21.500,00	21.500,00					21.500,00	10.000,00	31.500,00	31.500,00	21.500,00	21.500,00	69,69	34,85
1.1.1.	37	ADQUIÇÃO EQUIPAMENTO	06	EMPRESA	6.324.500,00	6.324.500,00	497.500,00				6.822.000,00	5.970.000,00	12.792.000,00	12.792.000,00	6.822.000,00	6.822.000,00	59,52	31,75
1.1.1.	38	Habitado e serviços coletivos	06	EMPRESA	285.000,00	285.000,00					285.000,00	1.266.000,00	1.551.000,00	1.551.000,00	285.000,00	285.000,00	44,24	22,12
1.1.1.	39	Habitado	06	EMPRESA	10.000,00	10.000,00					10.000,00	500.000,00	510.000,00	510.000,00	10.000,00	10.000,00		
1.1.1.	40	CONSTRUÇÃO	06	EMPRESA	10.000,00	10.000,00					10.000,00	500.000,00	510.000,00	510.000,00	10.000,00	10.000,00		
1.1.1.	41	RECONSTRUÇÃO	06	EMPRESA	10.000,00	10.000,00					10.000,00	500.000,00	510.000,00	510.000,00	10.000,00	10.000,00		
1.1.1.	42	RECONSTRUÇÃO	06	EMPRESA	10.000,00	10.000,00					10.000,00	500.000,00	510.000,00	510.000,00	10.000,00	10.000,00		
1.1.1.	43	RECONSTRUÇÃO	06	EMPRESA	10.000,00	10.000,00					10.000,00	500.000,00	510.000,00	510.000,00	10.000,00	10.000,00		
1.1.1.	44	RECONSTRUÇÃO E REQUALIFICAÇÃO	06	EMPRESA	160.000,00	160.000,00					160.000,00	400.000,00	560.000,00	560.000,00	160.000,00	160.000,00	39,35	19,68
1.1.1.	45	RECONSTRUÇÃO E ADAPTAÇÃO DE EDIFÍCIOS PARA APOIAMENTO JOVEN	06	EMPRESA	160.000,00	160.000,00					160.000,00	400.000,00	560.000,00	560.000,00	160.000,00	160.000,00	39,35	19,68
Total:					1.382.500,00	1.382.500,00					1.357.500,00	3.200.000,00	4.557.500,00	4.557.500,00	971.540,92	971.540,92	71,05	21,27

Handwritten signatures and initials are present on the right side of the page, including a large signature at the top and several smaller ones below.

Identificação do Objeto: CLASSIFICADOR FUNCIONAL  
Tipo de Rubrica: RUBRICA ORÇAMENTAL

Tipo de Plano: PLANO FUNDAMENTAL DE INVESTIMENTOS  
Tipo de Rubrica: RUBRICA ORÇAMENTAL

Período: 2020/01/01 a 2020/12/31

Objetivo	Código Ano Tipo Número	Número do projeto	Designação do projeto	Rubrica	Forma de realização	Grupo de Fontes de Financiamento				Montante Previsto			Montante Executado		Nível de execução financeira anual % (18)	Nível de execução financeira global % (19)	
						R.G.	R.P.	U.E.	EMPR.	Início C	Fim C	Ano	Seqüente	Total			Ano Anteriores
(1)	(2)	(3)	(4)	(5)	(6)	(7)	(8)	(9)	(10)	(11)	(12)	(13)	(14) = (12) + (13)	(15)	(16) = (14) + (15)	(17)	(18)
2.4.1.03	2019	2019	REVISAR	06	OUTRA	15.000,00				19/05/09	19/05/09/11	130.000,00	135.000,00		1.524.219,62	30,11	
2.4.1.0301	2019	2019	ADQUIÇÃO DE TERRENOS	06	OUTRA	5.000,00				20/19/04/15	20/19/04/16	20.000,00	25.000,00		798.333,32	44,23	
2.4.1.0302	2019	2019	INFRAESTRUTURA	06	EMPRESARIAL	10.000,00				20/19/04/15	20/19/04/16	100.000,00	110.000,00				
2.4.2.02	2019	2019	Ordenamento do território	06	EMPRESARIAL	2.410.000,00				20/19/04/16	20/21/04/16	2.650.000,00	5.062.500,00				
2.4.2.02	2019	2019	REVI. E VALORIZAÇÃO DE ESPAÇOS URBANOS	06	EMPRESARIAL	955.000,00				20/19/04/16	20/21/04/16	950.000,00	1.805.000,00				
2.4.2.04	2019	2019	AVISITIVAÇÃO DE IMÓVEIS	06	OUTRA	5.000,00				19/05/09/04	19/05/09/11	150.000,00	155.000,00		49.051,24	41,54	
2.4.2.04	2019	2019	PARQUES E JARDINS (COM. E BENEFICIAÇÃO)	06	OUTRA	30.000,00				19/05/09/05	19/05/09/11	70.000,00	120.000,00				
2.4.2.20	2019	2019	MOBILIDADE URBANA - ENTADAS E OUTROS ACESSOS VIÁRIOS	06	EMPRESARIAL	1.235.000,00				20/17/04/16	20/22/04/16	390.000,00	1.535.000,00		575.439,73	37,49	
2.4.2.21	2019	2019	MOBILIDADE URBANA - EQUIPAMENTO BÁSICO	06	OUTRA	5.000,00				20/18/04/16	20/21/04/16	100.000,00	105.000,00				
2.4.2.22	2019	2019	REABILITAÇÃO DE ESPAÇOS PÚBLICOS DO CENTRO HISTÓRICO - 2.ª FASE - SUR DE S. BENTO E ENVOLVIMENTO	06	EMPRESARIAL	75.000,00				20/18/04/16	20/21/04/16	75.000,00	75.000,00		73.742,30	98,32	
2.4.2.05	2019	2019	MOBILIDADE URBANA	06	OUTRA	25.000,00				19/05/09/09	19/05/09/11	20.000,00	55.000,00		18.969,61	34,49	
2.4.2.06	2019	2019	ADQUIÇÃO DE TERRENOS	06	OUTRA	20.000,00				19/05/09/09	19/05/09/11	200.000,00	270.000,00		3.760,00	1,39	
2.4.2.23	2019	2019	EXPANSÃO DA REDE DE FIBRA ÓTICA	06	EMPRESARIAL	20.000,00				20/19/04/16	20/21/04/16	100.000,00	122.500,00		4.133,42	3,31	
2.4.2.24	2020	2020	BENEFICIAÇÃO DA RH 101 ENTRE A ROTONDA DO IC 26 E A ROTONDA DO ALTO DA PRAIA	06	EMPRESARIAL	20.000,00				20/20/01/01	20/22/12/31	900.000,00	820.000,00				
2.4.3.01	2019	2019	Saneamento	06	EMPRESARIAL	1.267.500,00	-32.500,00			19/05/08/27	19/05/09/12	700.000,00	1.990.000,00		599.620,89	35,16	
2.4.3.02	2020	2020	AMPLIAÇÃO E REEF. REDE DE SANEAMENTO EM GUELA, AZEJE E CUTO	06	EMPRESARIAL	1.251.500,00	-32.500,00			20/20/01/01	20/21/12/31	300.000,00	1.982.500,00		599.620,89	30,23	
2.4.3.03	2020	2020	ADQUIÇÃO DE EQUIPAMENTO DE SANEAMENTO	06	OUTRA	5.000,00				20/20/01/01	20/20/12/31	480.000,00	482.500,00				
2.4.4.01	2019	2019	Abastecimento de água	06	EMPRESARIAL	2.005.000,00	530.000,00			19/09/01/01	20/22/12/31	1.160.000,00	3.350.000,00		1.633.498,50	61,64	
2.4.4.02	2019	2019	AMPLIAÇÃO E BENEFICIAÇÃO DA REDE DE ABASTECIMENTO DE ÁGUA	06	OUTRA	1.960.000,00				20/19/04/16	20/19/04/16	400.000,00	2.350.000,00		1.566.114,59	66,75	
2.4.4.03	2019	2019	EQUIP. DIV. P/ ABASTECIMENTO DE ÁGUA	06	OUTRA	15.000,00				20/19/04/16	20/19/04/16	15.000,00	15.000,00		6.839,80	45,59	
2.4.4.11	2020	2020	ABASTECIMENTO DE ÁGUA A CARRELAGUA E VILEJA DE GRADE NAÇÃO E CESTRIBELAÇÃO	06	EMPRESARIAL	120.000,00	530.000,00			20/20/01/01	20/22/12/31	700.000,00	1.350.000,00		58.545,11	4,34	
2.4.5.02	2019	2019	Resíduos sólidos	06	OUTRA	190.000,00				20/09/04/15	20/21/04/16	220.000,00	460.000,00		135.340,51	30,76	
2.4.5.03	2019	2019	AGUAS. EQUIP. F/RECOLHER RESÍDUOS SÓLIDOS-REIMS. LOCAÇÃO FINANCEIRA	06	OUTRA	30.000,00				20/19/04/16	20/21/04/16	140.000,00	170.000,00				
2.4.5.04	2019	2019	AGUAS. EQUIP. F/RECOLHER RESÍDUOS SÓLIDOS-POR COMPRA	06	OUTRA	120.000,00				20/19/04/16	20/21/04/16	150.000,00	150.000,00		135.340,51	90,23	
2.4.5.05	2019	2019	OUTRAS CONSTRUÇÕES	06	EMPRESARIAL	25.000,00				20/19/01/02	20/22/12/31	20.000,00	120.000,00				
2.4.5.06	2019	2019	Proteção do meio ambiente e conservação da natureza	06	EMPRESARIAL	25.000,00				19/05/09/04	19/05/09/10	20.000,00	45.000,00				
2.4.5.07	2019	2019	CAMPEIO MUNICIPAL - BENEFICIAÇÃO de serviços culturais, recreativos e religiosos	06	EMPRESARIAL	1.405.500,00	85.000,00			20/19/04/16	20/20/04/16	2.333.000,00	3.433.000,00		1.959.413,80	84,73	
2.5.1.06	2009	2009	Cultura	06	EMPRESARIAL	595.500,00				20/09/04/16	20/20/04/16	430.000,00	1.465.500,00		838.508,96	20,98	
2.5.1.07	2010	2010	ASQUITO MUNICIPAL - ESSEJO VALDEVEZ	06	EMPRESARIAL	5.000,00				20/09/04/16	20/20/04/16	50.000,00	55.000,00				
2.5.1.08	2010	2010	ADAPTAÇÃO DE EDIFÍCIO	06	EMPRESARIAL	5.000,00				20/09/04/16	20/20/04/16	20.000,00	22.000,00				
2.5.1.09	2010	2010	SISTEMA DE INFORMAÇÃO	06	OUTRA	32.000,00				20/09/04/16	20/20/04/16	10.000,00	22.000,00				
2.5.1.10	2010	2010	SISTEMA DE INFORMAÇÃO	06	OUTRA	12.000,00				20/09/04/16	20/20/04/16	10.000,00	20.000,00				
2.5.1.11	2010	2010	CONTÉUDOS	06	OUTRA	20.000,00				20/09/04/16	20/20/04/16	10.000,00	30.000,00				
2.5.1.12	2010	2010	MOBILIÁRIO	06	OUTRA	10.000,00				20/09/04/16	20/20/04/16	10.000,00	20.000,00				
2.5.1.13	2010	2010	MOBILIÁRIO	06	OUTRA	10.000,00				20/11/04/16	20/20/04/16	10.000,00	20.000,00				
Total:						7.432.000,00	497.500,00				8.027.000,00	8.490.000,00	16.117.000,00		4.954.220,45	61,84	30,80

DEMONSTRAÇÃO DE EXECUÇÃO DO PLANO  
Município de Arcos de Valaveiz

Euros

Período : 2016/01/01 C 2020/12/31 C

Identificação do Objeto : CLASSIFICAÇÃO FUNCIONAL  
Tipo de obra : OBRAS CORRETIVAS

Tipo de Plano : PLANO ANUAL DE INVESTIMENTOS  
Tipo de Rubrica : RUBRICA ORÇAMENTAL

Objetivo	Código	Ano Tipo Número	Designação do projeto	Rubrica	Forma de realização	Grupo de Fontes de Financiamento			Montante Previsto		Montante Executado		Nível de execução financeira anual % (18)	Nível de execução financeira global % (19)				
						R.C	K.P	V.Z	EMER	Início C	Fim C	Ano			Ano Seguinte	Total	Anos Anteriores	Ano
(1)	(2)	(3)	(4)	(5)	(6)	(7)	(8)	(9)	(10)	(11)	(12)	(13)	(14) = (12) + (13)	(15)	(16)	(17) = (15) + (16)	(18)	(19)
2.5.1.	07	2019 I 50	REP. E MELHORAMENTO EDIFÍCIOS CULTURAIS	D6	EMPREITADA	50.000,00			2019/04/16	2021/04/16	50.000,00	50.000,00	102.000,00		50.785,09	50.785,09	96,74	49,55
2.5.1.	06	2017	CENTRO INTERPRETATIVO DO BARROCO	D6	EMPREITADA	21.000,00			2017/04/16	2021/04/16	21.000,00	21.000,00	21.000,00		482.226,34	482.226,34	96,41	75,35
2.5.1.	09	2017	OPERAÇÃO DE CRIATIVIDADE HUMANA	D6	EMPREITADA	155.000,00			2017/04/16	2021/04/16	155.000,00	155.000,00	640.000,00		482.226,34	482.226,34	96,41	75,35
2.5.1.	0901	2019 I 52	REABILITAÇÃO DO EDIFÍCIO DO ANTIQO LICEU	D6	EMPREITADA	245.000,00			2018/04/16	2021/04/16	50.000,00	50.000,00	405.000,00		271.769,95	271.769,95	76,55	67,10
2.5.1.	09	2016	OPERAÇÃO DE CRIATIVIDADE HUMANA	D6	OUTRA	60.000,00			2016/04/16	2021/04/16	60.000,00	60.000,00	60.000,00		31.487,03	31.487,03	39,31	39,31
2.5.1.	0902	2019 I 53	INFRAESTRUTURAS TECNOLÓGICAS	D6	OUTRA	35.000,00			2019/04/16	2021/04/16	35.000,00	35.000,00	85.000,00		17.917,34	17.917,34	51,19	21,05
2.5.1.	0903	2019 I 54	CONDOMÍNIOS DIÁTICOS	D6	OUTRA	130.000,00			2019/04/16	2021/04/16	240.000,00	240.000,00	240.000,00		222.405,59	222.405,59	92,57	32,51
2.5.1.	0904	2019 I 55	MOBILIÁRIO E EQUIPAMENTO DIÁTICO	D6	OUTRA	10.000,00			2019/04/16	2021/04/16	10.000,00	10.000,00	110.000,00					
2.5.1.	0905	2019 I 56	PARQUE ENCELA - PARQUE URBANO MUNICIPAL	D6	EMPREITADA	10.000,00			2019/04/16	2021/04/16	10.000,00	10.000,00	110.000,00					
2.5.1.	0906	2019 I 56	PARQUE URBANO DE LAZER	D6	EMPREITADA	47.500,00			2019/04/16	2021/04/16	60.000,00	60.000,00	60.000,00		33.726,60	33.726,60	56,21	56,21
2.5.1.	09	2019	ALTO MIMHO 40 - ESTRADA DO TEMPO DE ALTO MIMHO 40 - SOFTWARE	D6	OUTRA	25.000,00			2019/04/16	2019/04/16	25.000,00	25.000,00	25.000,00					
2.5.1.	0902	2019 I 57	ALTO MIMHO 40 - ESTRADA DO TEMPO DE ALTO MIMHO 40 - SOFTWARE	D6	OUTRA	25.000,00			2019/04/16	2019/04/16	25.000,00	25.000,00	25.000,00					
2.5.1.	0903	2019 I 58	ALTO MIMHO 40 - ESTRADA DO TEMPO DE ALTO MIMHO 40 - EQUIPAMENTO BÁSICO	D6	OUTRA	22.500,00			2019/04/16	2019/04/16	35.000,00	35.000,00	35.000,00		33.726,60	33.726,60	96,36	96,36
2.5.2.	13	2019 I 59	Desporto, recreio e lazer	D6	EMPREITADA	692.500,00		85.000,00	2011/04/16	2021/04/16	1.150.000,00	990.000,00	2.140.000,00		1.613.666,96	1.613.666,96	89,15	47,37
2.5.2.	16	2019 I 60	ECOVILAS E PASSADISSOS	D6	EMPREITADA	215.000,00			2015/04/16	2021/04/16	312.500,00	150.000,00	362.500,00		177.045,43	177.045,43	83,32	48,64
2.5.2.	16	2019 I 60	REP. E BENEFICIAÇÃO DE ESPAÇOS DESPORTIVOS E DE LAZER	D6	EMPREITADA	155.000,00			2015/04/16	2021/04/16	185.000,00	180.000,00	365.000,00		111.071,06	111.071,06	67,32	32,19
2.5.2.	02	2019 I 61	OUTRAS CONDIÇÕES	D6	EMPREITADA	10.000,00			2015/04/16	2019/04/16	10.000,00	50.000,00	60.000,00					
2.5.2.	02	2019 I 62	CONDIÇÕES DE REPOSCO, RECREIO E LAZER	D6	EMPREITADA	25.000,00			2015/04/16	2021/04/16	25.000,00	150.000,00	175.000,00					
2.5.2.	03	2019 I 63	EQUIPAMENTO - DESPORTO, RECREIO E LAZER	D6	OUTRA	27.500,00			2019/04/16	2021/04/16	27.500,00	60.000,00	87.500,00		25.676,90	25.676,90	95,37	29,35
2.5.2.	04	2019 I 64	ADQUIÇÃO DE TERRENOS	D6	OUTRA	50.000,00		85.000,00	1905/09/08	1905/09/11	195.000,00	300.000,00	495.000,00		182.154,00	182.154,00	96,55	38,22
2.5.2.	17	2019 I 65	RELEVOS SIMÉTRICOS	D6	EMPREITADA	200.000,00			2019/04/16	2021/04/16	515.000,00	100.000,00	615.000,00		507.728,65	507.728,65	98,59	82,56
2.5.3.			Outras actividades civicas e reallpissas	D6	EMPREITADA	127.500,00					127.500,00		127.500,00		107.657,76	107.657,76	84,41	84,41
2.5.3.	01	2019 I 66	CASA VORFARNEIA E ARRANJO EM ZONA ENVOLVENTE	D6	EMPREITADA	127.500,00		117.500,00	1905/09/04	1905/09/10	127.500,00	4.845.000,00	7.930.000,00		2.013.853,87	2.013.853,87	65,28	25,40
3.			Empresas economicas	D6	EMPREITADA	2.690.000,00					2.690.000,00		2.690.000,00					
3.1.			Agricultura, pecuária, silvicultura, caça e pesca	D6	EMPREITADA	22.500,00					22.500,00		22.500,00					
3.1.			INDUSTRIALIZAÇÃO DA ATIVIDADE AGRO-PECUÁRIA, CAÇA E PESCA - ACESSIBILIDADES	D6	EMPREITADA	7.500,00			2019/04/16	2021/04/16	7.500,00	100.000,00	107.500,00					
3.1.			ESPAÇO DE PROMOÇÃO DO VINHO VERDE	D6	EMPREITADA	15.000,00			2018/04/16	2021/04/16	15.000,00	20.000,00	35.000,00					
3.1.	0501	2019 I 68	OBRAS DE ADAPTAÇÃO	D6	EMPREITADA	15.000,00		117.500,00	2018/04/16	2021/04/16	15.000,00	20.000,00	35.000,00					
3.2.			Industria e energia	D6	EMPREITADA	342.500,00					470.000,00	1.825.000,00	2.295.000,00					
3.2.	02	2022	EFICIENCIA ENERGETICA	D6	OUTRA	10.000,00			1905/09/02	1905/09/10	10.000,00	130.000,00	200.000,00					
3.2.	0203	2019 I 71	EDIFÍCIOS - MELORIA DA EFICIENCIA ENERGETICA	D6	OUTRA	10.000,00			2019/04/16	2021/04/16	10.000,00	130.000,00	200.000,00					
3.2.	09	2019 I 69	PARQUES EMPRESARIAIS - INFRAESTRUTURAS	D6	EMPREITADA	47.500,00			2013/04/16	2021/04/16	70.000,00	900.000,00	970.000,00		31.282,62	31.282,62	44,69	3,23
3.2.	01	2019 I 72	ILUMINAÇÃO PÚBLICA - RECREIO E MELORIA DA EFICIENCIA	D6	OUTRA	280.000,00			1905/09/08	1905/09/11	270.000,00	630.000,00	900.000,00		106.477,21	106.477,21	39,44	11,83
3.2.	01	2019 I 70	ADQUIÇÃO DE TERRENOS	D6	OUTRA	300.000,00			1905/09/09	1905/09/11	100.000,00	55.000,00	155.000,00					
3.2.	07	2020 I 5	CENTRO DE REPO TECNOLÓGICO À INDUSTRIA DO ALTO MIMHO	D6	EMPREITADA	20.000,00			2020/01/01	2022/12/31	20.000,00	50.000,00	70.000,00		22.500,00	22.500,00	22,50	14,52
					Total :	9.375.500,00		790.000,00			10.785.500,00	11.375.000,00	22.160.500,00		7.084.294,07	7.084.294,07	65,68	31,97

*[Handwritten signatures and initials]*

Objetivo	Codigo	Ano Tipo	Número do projeto	Designação do projeto	Rubrica	Forma de realização	Grupo de Fontes de Financiamento				Montante Previsto			Montante Executado		Nível de execução financeira anual % (18)	Nível de execução financeira global % (19)			
							R.G	R.P	U.E	ENCR	Início C	Fim C	Ano	Seguinte	Total			Anos Anteriores	Ano	Total
							(6)	(7)	(8)	(9)	(10)	(11)	(12)	(13)	(14)=(12)+(13)	(15)	(16)	(17)=(15)+(16)	(18)	(19)
3.3.				Transportes e comunicações			1.855.000,00					1.922.500,00	1.610.000,00	5.532.500,00	1.342.703,92	1.342.703,92	69,84	39,01		
3.3.1.				Transportes rodoviários			1.855.000,00					1.922.500,00	1.610.000,00	5.532.500,00	1.342.703,92	1.342.703,92	69,84	39,01		
3.3.1.1.			2019	RETA, CONS., REEF. DE VIAS		EMPREITADA	940.000,00				2005/09/16	2021/04/15	1.010.000,00	1.060.000,00	2.070.000,00	548,29	27,25			
3.3.1.1.			2019	MUNICIPAIS		OUTRA	75.000,00				2016/04/16	2021/04/15	37.500,00	160.000,00	197.500,00	39,65	15,27			
3.3.1.1.			2019	SEGURANÇA RODVIÁRIA		EMPREITADA	800.000,00				2019/04/16	2021/04/15	640.000,00	540.000,00	1.180.000,00	86,06	55,67			
3.3.1.1.			2019	RECUPERAÇÃO DE PAVIMENTOS EM VIAS		OUTRA	20.000,00				2020/01/01	2021/12/31	15.000,00	10.000,00	25.000,00	96,20	55,92			
3.4.				Adquirição de terrenos para criação municipal			654.000,00						670.000,00	1.250.000,00	1.960.000,00	510.890,12	26,07			
3.4.1.				Comércio e turismo			30.000,00						50.000,00	20.000,00	70.000,00	29.987,40	42,64			
3.4.1.1.			2009	Mercados e feiras			10.000,00						10.000,00	10.000,00	10.000,00					
3.4.1.1.			2019	REMODELAÇÃO DO EDIFÍCIO		EMPREITADA	10.000,00				2009/04/16	2021/04/16	10.000,00	10.000,00	10.000,00					
3.4.1.1.			2019	CONSTRUÇÃO DE VIVENDAS		EMPREITADA	10.000,00				2015/04/16	2021/04/16	10.000,00	30.000,00	30.000,00					
3.4.1.1.			2019	Mercado Municipal - Mercado Circular (Equipamento Básico)		OUTRA	10.000,00				2019/04/16	2019/04/16	30.000,00	30.000,00	30.000,00	99,96	39,96			
3.4.1.1.			2019	Mercado Municipal - Mercado Circular (Equipamento Básico)		OUTRA	10.000,00				2019/04/16	2019/04/16	30.000,00	30.000,00	30.000,00	99,96	39,96			
3.4.2.				Turismo			620.000,00						620.000,00	1.270.000,00	1.890.000,00	480.902,72	25,44			
3.4.2.1.			2019	FORÇA DO NÉO		EMPREITADA	10.000,00				2007/04/16	2019/04/16	10.000,00	30.000,00	40.000,00					
3.4.2.1.			2019	Museu da Moura do Ar Livre		EMPREITADA	10.000,00				1905/09/04	1905/09/11	10.000,00	200.000,00	210.000,00	32,35	1,54			
3.4.2.1.			2019	ORÇAMENTO DOS CIRCUITOS DE COMERCIALIZAÇÃO DE PROXIMIDADE (ESPELHADOS DO VEZ)		EMPREITADA	25.000,00				2014/04/16	2021/04/16	25.000,00	230.000,00	255.000,00	12.976,09	5,30			
3.4.2.1.			2019	Parque de Autocaravanas da Lamaela (Equipamentos de Apoio ao Turismo)		EMPREITADA	25.000,00				2014/04/16	2020/04/16	25.000,00	80.000,00	105.000,00	383.409,70	69,06			
3.4.2.1.			2019	Parque de Autocaravanas da Lamaela (Equipamentos de Apoio ao Turismo)		EMPREITADA	435.000,00				2014/04/16	2020/04/16	435.000,00	120.000,00	555.000,00	363.409,70	85,14			
3.4.2.1.			2019	Conceção		EMPREITADA	85.000,00				1905/09/08	1905/09/11	85.000,00	85.000,00	85.000,00	46.316,63	54,49			
3.4.2.1.			2019	MAPAÇÃO DE EDIFÍCIOS		EMPREITADA	10.000,00				1905/09/08	1905/09/11	10.000,00	30.000,00	40.000,00	9.457,97	94,58			
3.4.2.1.			2019	FILIUMS		OUTRA	150.000,00				1905/09/08	1905/09/10	150.000,00	150.000,00	150.000,00	150.793,00	99,25			
3.4.2.1.			2019	PLATEFORMAS DE DIVULGAÇÃO		OUTRA	60.000,00				1905/09/08	1905/09/10	60.000,00	10.000,00	70.000,00	56.516,90	80,65			
3.4.2.1.			2019	CONTEÚDOS PARA O TURISMO		OUTRA	120.000,00				1905/09/08	1905/09/10	120.000,00	50.000,00	170.000,00	112.229,20	93,52			
3.4.2.1.			2019	EQUIPAMENTO DE APOIO TURÍSTICO E AMBIENTAL		OUTRA	10.000,00				2019/04/16	2021/04/16	10.000,00	100.000,00	110.000,00	9.460,50	8,60			
3.4.2.1.			2019	SIMPLIFICAÇÃO JURÍDICA DO CONCEJO		OUTRA	10.000,00				2019/04/16	2021/04/16	10.000,00	20.000,00	30.000,00					
3.4.2.1.			2019	PLATAFORMA COOPERATIVA PARA A DIVERSIFICAÇÃO DO COMÉRCIO LOCAL		EMPREITADA	5.000,00				2019/04/16	2021/04/16	5.000,00	500.000,00	505.000,00	71.820,30	79,20			
3.4.2.1.			2020	ECO-PARQUE DE LAMER DO VEZ		EMPREITADA	90.000,00				2020/01/02	2020/12/31	90.000,00	90.000,00	90.000,00					
3.4.2.1.			2020	CONSTRUÇÃO DE VIVENDAS DE APOIO AO TURISMO E AMBIENTE		EMPREITADA	11.600.500,00		706.000,00				13.376.500,00	14.275.000,00	27.651.500,00	8.937.869,11	66,51	32,32		
<b>Total :</b>							11.600.500,00	706.000,00	13.376.500,00	14.275.000,00	27.651.500,00	8.937.869,11	9.460.500,00	38.112.369,11	38.112.369,11	38.112.369,11	66,51	32,32		

Handwritten signatures and initials are present on the right side of the page, including a large signature at the top right and several smaller ones below it.

Anexo às demonstrações  
orçamentais

*[Handwritten signature]*

*[Handwritten signature]*

*[Handwritten signature]*

*[Handwritten signature]*

*[Handwritten signature]*

*[Handwritten signature]*

*[Handwritten signature]*

*[Handwritten signature]*

## Anexo às demonstrações orçamentais

“As demonstrações orçamentais são uma representação estruturada da execução e desempenho orçamental de uma entidade. Consequentemente, os objetivos das demonstrações orçamentais de finalidades gerais são o de proporcionar informação acerca do orçamento inicial, das alterações orçamentais, da execução das despesas e das receitas orçamentadas, dos pagamentos e recebimentos e do desempenho orçamental. ...”  
Decreto-Lei n.º 192/2015, de 11 de setembro, NCP 26.

Face ao orçamento de uma entidade pública, os registos da contabilidade orçamental nele previstos permitem, por classificação económica, acompanhar o orçamento da despesa e da receita, desde a sua abertura, modificações, execução, até ao encerramento.

Assim sendo, apresentam-se no Anexo às demonstrações orçamentais os seguintes elementos:

Anexo I - Alterações orçamentais da receita

Anexo II - Alterações orçamentais da despesa

Anexo III - Alterações ao plano plurianual de investimentos

Anexo IV - Operações de tesouraria

Anexo V - Contratação administrativa – Situação dos contratos

Anexo VI - Contratação administrativa – Adjudicações por tipo de procedimento

Anexo VII - Transferências e subsídios - Receita

Anexo VIII - Transferências e subsídios - Despesa

As demonstrações orçamentais permitem, nomeadamente: o acompanhamento de todas as fases da receita e da despesa na classe 0 - Contabilidade Orçamental, a verificação através do balancete da contabilidade orçamental do conteúdo das demonstrações orçamentais, conhecer de forma mais simples e direta os cabimentos registados, ou seja, a reserva de dotação orçamental disponível, bem como, o montante daqueles que ainda não se converteram em compromisso, ou seja, assunção perante terceiros da responsabilidade por um possível passivo.

**Anexo I - Alterações orçamentais da  
receita**

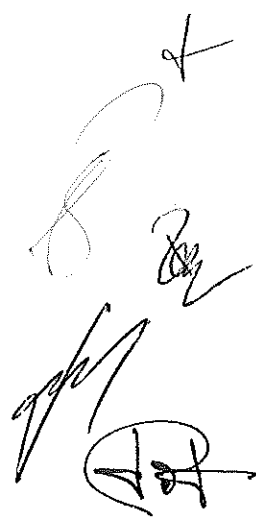
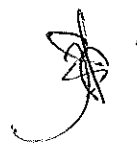



ALTERAÇÕES ORÇAMENTAIS DA RECEITA  
Município de Arcos de Valdevez

PERÍODO : 2020/01/02 C 2020/12/31 C TOTAL DE ALTERAÇÕES PERMUTATIVAS 3 DO ANO CONTABILÍSTICO DE 2020 (ORÇAMENTO DO ANO : 2020 )

Desagregar : S Considerar os anos seguintes : Euros

Tipo de Visualização : TODAS AS RUBRICAS ORÇAMENTAIS

Rubricas [1]	Designação [2]	Previsões iniciais [3]	Alterações Orçamentais			Previsões corrigidas [7]=[3]+[4]+ [5]+[6]	Observações [8]
			Inseri./reforc. [4]	Dimin./anul. [5]	Créditos espec. [6]		
R1	Receita fiscal	3.156.700,00				3.156.700,00	
R11	Impostos directos	3.109.100,00				3.109.100,00	
	IMPOSTOS DIRECTOS	3.109.100,00				3.109.100,00	
	OUTROS	3.109.100,00				3.109.100,00	
	IMPOSTO MUNICIPAL SOBRE IMÓVEIS	1.965.100,00				1.965.100,00	
	IMPOSTO UNICO DE CIRCULAÇÃO	520.400,00				520.400,00	
	IMI - IMPOSTO MUNICIPAL SOBRE AS TRANSMISSÕES ONEROSAS DE IMOVEIS	523.200,00				523.200,00	
	IMPOSTOS ABOLIDOS	300,00				300,00	
	CONTRIBUIÇÃO AUTÁRQUICA	100,00				100,00	
	IMPOSTO MUNICIPAL DE SISA	100,00				100,00	
	IMPOSTO MUNICIPAL SOBRE VEÍCULOS	100,00				100,00	
	IMPOSTOS DIRECTOS DIVERSOS	47.800,00				47.800,00	
R12	Impostos indirectos	47.800,00				47.800,00	
	IMPOSTOS INDIRECTOS	47.800,00				47.800,00	
	OUTROS	47.800,00				47.800,00	
	IMPOSTOS INDIRECTOS ESPECÍFICOS DAS AUTARQUIAS LOCAIS	100,00				100,00	
	MERCADOS E FEIRAS	22.900,00				22.900,00	
	LOREAMENTOS E OBRAS	8.000,00				8.000,00	
	Ocupação da via pública	1.700,00				1.700,00	
	PUBLICIDADE	100,00				100,00	
	SANEAMENTO	14.800,00				14.800,00	
	OUTROS	3.900,00				3.900,00	
	T. D. M. P. - TAXA MUNICIPAL DE DIREITOS DE PASSAGEM	100,00				100,00	
	T. D. F. T. H. - TAXA DE DEPOSITO DA FICHA TÉCNICA DE HABITAÇÃO	100,00				100,00	
	OUTROS	10.800,00				10.800,00	
R3	Taxas, multas e outras penalidades	233.800,00				233.800,00	
	TAXAS, MULTAS E OUTRAS PENALIDADES	233.800,00				233.800,00	
	OUTROS	217.300,00				217.300,00	
	TAXAS	217.300,00				217.300,00	
	TAXAS ESPECÍFICAS DAS AUTARQUIAS LOCAIS	100,00				100,00	
	MERCADOS E FEIRAS	159.600,00				159.600,00	
	LOREAMENTOS E OBRAS	100,00				100,00	
	Ocupação da via pública	100,00				100,00	
	CAÇA, USO E PORTE DE ARMA	100,00				100,00	
	SANEAMENTO	57.300,00				57.300,00	
	OUTROS	100,00				100,00	
	T.D.F.T.H. - TAXA DEPOSITO FICHA HABITAÇÃO	100,00				100,00	
	TAXA DE EMISSÃO CERTIFICADO REGISTO	100,00				100,00	
	OUTROS	57.100,00				57.100,00	
	MULTAS E OUTRAS PENALIDADES	16.300,00				16.300,00	
	JUROS DE MORA	13.400,00				13.400,00	
	JUROS COMPENSATORIOS	1.600,00				1.600,00	
	COIMAS E PENALIDADES POR CONTRA-ORDENAÇÕES	1.200,00				1.200,00	
	MULTAS E PENALIDADES DIVERSAS	100,00				100,00	
R4	Rendimentos de propriedade	856.846,00				856.846,00	
	RENDIMENTOS DE PROPRIEDADE	856.846,00				856.846,00	
	<b>Total</b>	<b>3.390.300,00</b>				<b>3.390.300,00</b>	

(\*) NOTAS:  
(2) Tipo - campo de identif.  
do tipo de alteração:  
P se alteração permutativa  
M se alteração modificativa

Considerar os anos seguintes : Euros

Desagregar : S

Rubricas [1]	Designação	Tipo [2]	Previsões iniciais [3]	Alterações Orçamentais			Previsões corrigidas [7]=[3]+[4]+ [5]+[6]	Observações [8]
				Inscri./referç. [4]	Dimin./anul. [5]	Créditos espec. [6]		
0501	JUROS - SOCIEDADES E QUASE-SOCIEDADES NÃO FINANCEI		200,00				200,00	
050101	PÚBLICAS		100,00				100,00	
050102	PRIVADAS		100,00				100,00	
050201	JUROS - SOCIEDADES FINANCEIRAS		5.900,00				5.900,00	
050201	BANCOS E OUTRAS INSTITUIÇÕES		5.900,00				5.900,00	
0507	FINANCEIRAS		13.700,00				13.700,00	
050701	DIVIDENDOS E PARTICIPAÇÕES NOS LUCROS DE SOCIEDADE E QUASE-SOCIEDADES NÃO FINANCEIRAS		13.500,00				13.500,00	
050703	EMPRESAS PÚBLICAS		100,00				100,00	
050799	EMPRESAS PRIVADAS		100,00				100,00	
0509	OUTRAS		400,00				400,00	
050999	PARTICIPAÇÕES NOS LUCROS DE ADMINISTRAÇÕES PÚBLICA		400,00				400,00	
0510	OUTROS		836.846,00				836.846,00	
051001	RENDAS		100,00				100,00	
051003	TERRENOS		100,00				100,00	
051004	HABITAÇÕES		100,00				100,00	
051005	EDIFÍCIOS		100,00				100,00	
051099	SEAS DE DOMÍNIO PÚBLICO		100,00				100,00	
RS	OUTROS		836.246,00				836.246,00	
R51	Transferências e subsídios correntes		12.701.070,00	125.302,00			12.826.372,00	
R511	Transferências correntes		12.700.770,00	125.302,00			12.826.072,00	
R5111	Administrações Públicas		12.685.170,00	125.302,00			12.790.472,00	
06	Administração Central - Estado Português		12.665.170,00	125.302,00			12.790.472,00	
0603	TRANSFERÊNCIAS CORRENTES		12.665.170,00	125.302,00			12.790.472,00	
060301	ADMINISTRAÇÃO CENTRAL		12.181.170,00	125.302,00			12.306.472,00	
06030101	FUNDO DE EQUILIBRIO FINANCEIRO		9.899.805,00				9.899.805,00	
06030102	FUNDO SOCIAL MUNICIPAL		428.191,00				428.191,00	
06030103	PARTICIPAÇÃO FIXA NO IRS		363.174,00				363.174,00	
06030107	PARTICIPAÇÃO NO IVA - ARTIGO 26 DA LEI 73/2013	M		125.302,00			125.302,00	
06030199	OUTRAS		1.500.000,00				1.500.000,00	
060306	PROJECTOS CO-FINANCIADOS	EM	474.000,00				474.000,00	
R5112	Administração Central - Outras entidades		35.500,00				35.500,00	
06	TRANSFERÊNCIAS CORRENTES		35.500,00				35.500,00	
0603	ADMINISTRAÇÃO CENTRAL		35.500,00				35.500,00	
060307	SERVÍÇOS E FUNDOS AUTÓNOMOS		20.500,00				20.500,00	
060309	SERVÍÇOS E FUNDOS AUTÓNOMOS- SUBSISTEMA DE PROTECÇÃO A FAMÍLIA		15.000,00				15.000,00	
R5115	Administração Local		100,00				100,00	
06	TRANSFERÊNCIAS CORRENTES		100,00				100,00	
0605	ADMINISTRAÇÃO LOCAL		100,00				100,00	
060501	CONTINENTE		100,00				100,00	
R512	Exterior - U E		100,00				100,00	
06	TRANSFERÊNCIAS CORRENTES		100,00				100,00	
Total			16.947.916,00	125.302,00			17.073.218,00	

(\*) NOTAS:  
(2) Tipo - campo de identif. do tipo de alteração:  
P se alteração permutativa  
M se alteração modificativa

ALTERAÇÕES ORÇAMENTAIS DA RECEITA  
Município de Arcos de Valdevez

(ORÇAMENTO DO ANO : 2020 )

TOTAL DE ALTERAÇÕES PERMUTATIVAS 3 DO ANO CONTABILISTICO DE 2020

Considerar os anos seguintes : Euros

Desagregar : S

Rubricas [1]	Designação	Tipo [2]	Previsões iniciais [3]	Alterações Orçamentais			Previsões corrigidas [7]+[3]+[4]+ [5]+[6]	Observações [8]
				Inscri./refors. [4]	Dimin./anul. [5]	Créditos espec. [6]		
R513	RESTO DO MUNDO Outras		100,00				100,00	
	UNIAO EUROPEIA- INSITUICOES		100,00				100,00	
	Outras		200,00				200,00	
06	TRANSFERENCIAS CORRENTES		200,00				200,00	
0607	INSTITUICOES SEM FINS LUCRATIVOS		100,00				100,00	
060701	INSTITUICOES SEM FINS LUCRATIVOS		100,00				100,00	
0608	FAMILIAS		100,00				100,00	
060801	FAMILIAS		100,00				100,00	
R6	Venda de bens e serviços		1.819.800,00	125.302,00			1.894.498,00	
0701	VENDA DE BENS E SERVIÇOS CORRENTES		1.819.800,00	125.302,00			1.894.498,00	
070102	LIVROS E DOCUMENTAÇÃO TÉCNICA		4.100,00	50.000,00			4.100,00	
070105	BENS INUTILIZADOS		183.400,00	50.000,00			133.400,00	
070108	MERCADORIAS		183.300,00	50.000,00			133.300,00	
07010801	AGUA	M	100,00				100,00	
07010859	OUTRAS		1.198.400,00	75.302,00			1.123.098,00	
070159	OUTROS		1.800,00				1.800,00	
0702	SERVICOS		100,00				100,00	
070201	ALUGUER DE ESPAÇOS E EQUIPAMENTOS		54.000,00				54.000,00	
070207	ALIMENTAÇÃO E ALOJAMENTO		159.700,00	50.000,00			119.700,00	
070208	SERVICOS SOCIAIS, RECREATIVOS, CULTURAI E DESPORT		24.100,00				24.100,00	
07020803	SERVICOS CULTURAI		24.100,00				24.100,00	
0702080399	OUTROS		145.600,00	50.000,00			95.600,00	
07020804	SERVICOS DESPORTIVOS	M	974.400,00	25.302,00			949.098,00	
070209	SERVICOS ESPECIFICOS DAS AUTARQUIAS		79.300,00				79.300,00	
07020901	SANEAMENTO		2.500,00				2.500,00	
0702090101	RAMAIS DE LIGAÇÃO		76.700,00				76.700,00	
0702090102	TARIFA DE UTILIZAÇÃO		100,00				100,00	
0702090103	TARIFA DE UTILIZAÇÃO		648.200,00				648.200,00	
07020902	RESIDUOS SOLIDOS		35.500,00				35.500,00	
07020903	TRANSPORTES COLECTIVOS DE PESSOAS E MERCADORIAS		35.500,00				35.500,00	
0702090302	TRANSPORTES ESCOLARES		100,00				100,00	
07020904	TRABALHOS POR CONTA DE PARTICULARES		9.400,00				9.400,00	
07020905	CENITARIOS		147.500,00	25.302,00			122.198,00	
07020906	MERCADOS E FEIRAS	M	41.400,00				41.400,00	
07020907	PARQUES DE ESTACIONAMENTO		13.000,00				13.000,00	
07020999	OUTROS		2.500,00				2.500,00	
0702099901	RAMAIS DE LIGAÇÃO DE AGUA		10.500,00				10.500,00	
0702099999	OUTROS		200,00				200,00	
0702901	ENCARGOS DE COBRANCA DE RECEITAS		100,00				100,00	
07029999	OUTROS		432.000,00				432.000,00	
0703	RENDAS		39.000,00				39.000,00	
070301	HABITAÇÕES		76.600,00				76.600,00	
070302	OUTROS EDIFÍCIOS		316.400,00				316.400,00	
070399	OUTRAS		316.400,00				316.400,00	
07039999	OUTRAS		400,00				400,00	
R7	Outras receitas correntes		400,00				400,00	
08	OUTRAS RECEITAS CORRENTES		400,00				400,00	
0801	OUTRAS		400,00				400,00	
Total			18.768.016,00	125.302,00			18.768.016,00	

(\*) NOTAS:  
(2) Tipo - campo de identif.  
do tipo de alteração:  
P se alteração permutativa  
M se alteração modificativa

ALTERAÇÕES ORÇAMENTAIS DA RECEITA  
Município de Arcos de Valdevez

PERÍODO : 2020/01/02 C 2020/12/31 C TOTAL DE ALTERAÇÕES PERMUTATIVAS 3 DO ANO CONTABILÍSTICO DE 2020 (ORÇAMENTO DO ANO : 2020 )

Desagregar : S Considerar os anos seguintes : Euros

Tipo de Visualização : TODAS AS RUBRICAS ORÇAMENTAIS

Rubricas [1]	Designação	Tipo [2]	Previsões iniciais [3]	Alterações Orçamentais			Previsões corrigidas [7]=[3]+[4]+ [5]+[6]	Observações [8]
				Inscri./refere. [4]	Dimin./anul. [5]	Créditos espec. [6]		
080199	OUTRAS		400,00				400,00	
08019901	INDEMINIZAÇÕES POR DETERIORAÇÃO, ROUBO E EXTRAVIO DE BENS PATRIMONIAIS		100,00				100,00	
08019902	INDEMINIZAÇÕES DE ESTRAGOS PROVOCADOS POR OUTREM EM VIATURAS		100,00				100,00	
08019903	IVA REEMBOLSADO		100,00				100,00	
08019999	OUTROS		107.800,00				107.800,00	
R8	Venda de bens de investimento		107.800,00				107.800,00	
0901	TERRENOS		92.500,00				92.500,00	
090101	SOCIEDADES E QUASE-SOCIEDADES NÃO FINANCEIRAS		84.000,00				84.000,00	
090102	SOCIEDADES FINANCEIRAS		3.900,00				3.900,00	
090109	INSTITUIÇÕES SEM FINS LUCRATIVOS		100,00				100,00	
090110	FAMÍLIAS		4.500,00				4.500,00	
0902	HABITAÇÕES		400,00				400,00	
090201	SOCIEDADES E QUASE-SOCIEDADES NÃO FINANCEIRA		100,00				100,00	
090202	SOCIEDADES FINANCEIRAS		100,00				100,00	
090209	INSTITUIÇÕES SEM FINS LUCRATIVOS		100,00				100,00	
090210	FAMÍLIAS		13.700,00				13.700,00	
0903	EDIFÍCIOS		100,00				100,00	
090301	SOCIEDADES E QUASE-SOCIEDADES NÃO FINANCEIRA		100,00				100,00	
090302	SOCIEDADES FINANCEIRAS		100,00				100,00	
090309	INSTITUIÇÕES SEM FINS LUCRATIVOS		13.400,00				13.400,00	
090310	FAMÍLIAS		1.200,00				1.200,00	
0904	OUTROS BENS DE INVESTIMENTO		300,00				300,00	
090401	SOCIEDADES E QUASE-SOCIEDADES NÃO FINANCEIRA		100,00				100,00	
09040101	EQUIPAMENTO DE TRANSPORTE		100,00				100,00	
09040102	MAQUINARIA E EQUIPAMENTO		100,00				100,00	
09040103	OUTROS		100,00				100,00	
090402	SOCIEDADES FINANCEIRAS		300,00				300,00	
09040301	EQUIPAMENTO DE TRANSPORTE		100,00				100,00	
09040302	MAQUINARIA E EQUIPAMENTO		100,00				100,00	
09040303	OUTROS		100,00				100,00	
090409	INSTITUIÇÕES SEM FINS LUCRATIVOS		300,00				300,00	
09040901	EQUIPAMENTO DE TRANSPORTE		100,00				100,00	
09040902	MAQUINARIA E EQUIPAMENTO		100,00				100,00	
09040903	OUTROS		100,00				100,00	
090410	FAMÍLIAS		300,00				300,00	
09041001	EQUIPAMENTO DE TRANSPORTE		100,00				100,00	
09041002	MAQUINARIA E EQUIPAMENTO		100,00				100,00	
09041003	OUTROS		100,00				100,00	
R9	Transferências e subsídios de capital		12.103.984,00				12.103.984,00	
R91	Transferências de capital		12.103.984,00				12.103.984,00	
R911	Administrações Públicas		2.200.000,00				2.200.000,00	
R9111	Administração Central - Estado Português		11.973.684,00				11.973.684,00	
10	TRANSFERÊNCIAS DE CAPITAL		11.973.684,00				11.973.684,00	
Total				125.302,00	125.302,00		18.876.216,00	

(\*) NOTAS:  
(2) Tipo - campo de identif.  
do tipo de alteração:  
P se alteração permutativa  
M se alteração modificativa

ALTERAÇÕES ORÇAMENTAIS DA RECEITA  
Município de Arcos de Valdevez

(ORÇAMENTO DO ANO : 2020 )

TOTAL DE ALTERAÇÕES PERMUTATIVAS DO ANO CONTABILÍSTICO DE 2020

PERÍODO : 2020/01/02 C 2020/12/31 C TOTAL DE ALTERAÇÕES PERMUTATIVAS

Considerar os anos seguintes : Euros

Desagregar : S

Rubricas [1]	Designação	Tipo [2]	Previsões iniciais [3]	Alterações Orçamentais			Previsões correctivas [7]=[3]+[4]+ [5]+[6]	Observações [8]
				Inscri./reforc. [4]	Dimin./anul. [5]	Créditos espec. [6]		
1003	ADMINISTRAÇÃO CENTRAL		11.973.664,00		2.200.000,00		9.773.664,00	
100301	ESTADO		1.601.664,00				1.601.664,00	
10030101	FUNDO DE EQUILIBRIO FINANCEIRO		1.099.978,00				1.099.978,00	
10030104	COOPERAÇÃO TÉCNICA E FINANCEIRA		100,00				100,00	
10030105	ART. 35º, N.º 3 DA LEI N.º 73/2013		311.606,00				311.606,00	
10030199	OUTRAS		190.000,00				190.000,00	
100307	ESTADO- PARTICIPAÇÃO COMUNITARIA EM PROJECTOS CO-FINANCIADOS		10.372.000,00		2.200.000,00		8.172.000,00	
10030701	FEDER		5.040.200,00		1.200.000,00		3.840.200,00	
1003070101	PROG.OPERACIONAL REGIAO NORTE	M	5.015.000,00		1.200.000,00		3.815.000,00	
1003070109	INTERREG V		25.000,00				25.000,00	
1003070111	COMPETE		100,00				100,00	
1003070199	OUTRAS		100,00				100,00	
10030702	FUNDO DE COESÃO		5.194.100,00		1.000.000,00		4.194.100,00	
1003070201	POSEUR		5.194.000,00		1.000.000,00		4.194.000,00	
1003070299	OUTRAS		100,00				100,00	
10030703	FEADER		137.600,00				137.600,00	
1003070301	PDR		137.500,00				137.500,00	
1003070399	OUTROS		100,00				100,00	
10030799	OUTROS		130.000,00				130.000,00	
R9112	Administração Central - Outras entidades		130.000,00				130.000,00	
10	TRANSFERÊNCIAS DE CAPITAL		130.000,00				130.000,00	
1003	ADMINISTRAÇÃO CENTRAL		130.000,00				130.000,00	
100308	SERVIÇOS E FUNDOS AUTONOMOS		100,00				100,00	
R9115	Administração Local		100,00				100,00	
10	TRANSFERÊNCIAS DE CAPITAL		100,00				100,00	
1005	ADMINISTRAÇÃO LOCAL		100,00				100,00	
100501	CONTINENTE		100,00				100,00	
R912	Exterior - U.E		100,00				100,00	
10	TRANSFERÊNCIAS DE CAPITAL		100,00				100,00	
1009	RESTO DO MUNDO		100,00				100,00	
100901	UNIÃO EUROPEIA- INSTITUIÇÕES		100,00				100,00	
R913	Outras		100,00				100,00	
10	TRANSFERÊNCIAS DE CAPITAL		100,00				100,00	
1008	FAMÍLIAS		100,00				100,00	
100801	FAMÍLIAS		100,00				100,00	
R10	Outras receitas de capital		200,00				200,00	
13	OUTRAS RECEITAS DE CAPITAL		200,00				200,00	
1301	OUTRAS		200,00				200,00	
130101	INDEMNIZAÇÕES		100,00				100,00	
130199	DIVERSOS		100,00				100,00	
R12	Recita com ativos financeiros		4.200,00				4.200,00	
11	ACTIVOS FINANCEIROS		4.200,00				4.200,00	
1106	EMPÉSTIMOS A MÉDIO E LONGO PRAZOS		4.000,00				4.000,00	
110601	SOCIEDADES E QUASE-SOCIEDADES NÃO FINANCEIRA		4.000,00				4.000,00	
1108	ACCÕES E OUTRAS PARTICIPAÇÕES		100,00				100,00	
110801	SOCIEDADES E QUASE-SOCIEDADES NÃO FINANCEIRA		100,00				100,00	
1110	ALIENAÇÃO DE PARTES SOCIAIS DE EMPRESAS		100,00				100,00	
Total			30.984.600,00		2.325.302,00		28.784.600,00	

(\*) NOTAS:  
(2) Tipo - campo de identif.  
do tipo de alteração:  
P se alteração permutativa  
M se alteração modificativa

ALTERAÇÕES ORÇAMENTAIS DA RECEITA  
Município de Arcos de Valdevez

PERÍODO : 2020/01/02 C 2020/12/31 C TOTAL DE ALTERAÇÕES PERMUTATIVAS TOTAL DE ALTERAÇÕES MODIFICATIVAS 3 DO ANO CONTABILÍSTICO DE 2020 (ORÇAMENTO DO ANO : 2020 )

Desagregar : S Considerar os anos seguintes : Euros

Tipo de Visualização : TODAS AS RUBRICAS ORÇAMENTAIS

Rubricas [1]	Designação	Tipo [2]	Previsões iniciais [3]	Alterações Orçamentais			Previsões corrigidas [7]=[3]+[4]+ [5]+[6]	Observações [8]
				Inscri./reforç. [4]	Dimin./amul. [5]	Créditos espec. [6]		
R13	Receita com passivos financeiros			2.200.000,00			2.200.000,00	
12	PASSIVOS FINANCEIROS			2.200.000,00			2.200.000,00	
1206	EMPRÉSTIMOS A MÉDIO E LONGO PRAZOS			2.200.000,00			2.200.000,00	
120602	SOCIEDADES FINANCEIRAS	M		2.200.000,00			2.200.000,00	
R14	Saldo da Gerência Anterior -			975.526,00			975.526,00	
16	Operações Orçamentais			975.526,00			975.526,00	
1601	SALDO DA GERENCIA ANTERIOR			975.526,00			975.526,00	
160101	SALDO ORÇAMENTAL NA POSSE DO SERVIÇO	M		975.526,00			975.526,00	
	Total		30.984.600,00	3.300.828,00	2.325.302,00		31.960.126,00	

(\*) NOTAS:  
(2) Tipo - campo de identif.  
do tipo de alteração:  
P se alteração permutativa  
M se alteração modificativa

**Anexo II - Alterações orçamentais da  
despesa**

*Jr*  
*[Signature]*  
*[Signature]*  
*[Signature]*  
*[Signature]*  
*[Signature]*  
*[Signature]*  
*[Signature]*

ALTERAÇÕES ORÇAMENTAIS DA DESPESA  
Município de Arcos de Valdevez

PERÍODO : 2020/01/02 C 2020/12/31 C 2020 TOTAL DE ALTERAÇÕES PERMUTATIVAS 21 TOTAL DE ALTERAÇÕES MODIFICATIVAS 3 DO ANO CONTABILÍSTICO DE 2020 (ORÇAMENTO DO ANO : 2020 )

Tipo de Visualização : TODAS AS RUBRICAS ORÇAMENTAIS Desagregar : S Considerar os anos seguintes : Euros

Rubricas [1]	Designação	Tipo [2]	Dotações iniciais [3]	Alterações Orçamentais			Dotações corrigidas [7]=[3]+[4] +[5]+[6]	Observações [8]
				Inscr./reforços [4]	Dim./anulações [5]	Créditos espec. [6]		
D1	Despesas com o pessoal		5.978.300,00	55.500,00	443.000,00	5.580.800,00		
D11	Remunerações Certas e Permanentes		4.609.100,00	38.000,00	364.000,00	4.283.100,00		
02	CAMARA MUNICIPAL		4.609.100,00	38.000,00	364.000,00	4.283.100,00		
01	DESPESAS COM O PESSOAL		4.609.100,00	38.000,00	364.000,00	4.283.100,00		
0101	REMUNERAÇÕES CERTAS E PERMANENTES		4.609.100,00	38.000,00	364.000,00	4.283.100,00		
010101	TITULARES MEMBROS DE ORGÃOS	P	118.500,00		5.000,00	113.500,00		
	AUTÁRQUICOS							
010104	PESSOAL DOS QUADROS- REGIME DO CONTRATO INDIVIDUAL TRABALHO		3.299.000,00	2.000,00	216.500,00	3.084.500,00		
01010401	PESSOAL EM FUNÇÕES	P	3.284.000,00	2.000,00	202.500,00	3.083.500,00		
01010404	RECRUTAMENTO PESSOAL PARA NOVOA POSTOS DE TRABALHO	P	15.000,00		14.000,00	1.000,00		
010105	PESSOAL ALÉM DOS QUADROS		100,00			100,00		
010106	PESSOAL CONTRATADO A TERMO CERTO		11.000,00			11.000,00		
01010601	PESSOAL EM FUNÇÕES		1.000,00			1.000,00		
01010604	RECRUTAMENTO PESSOAL PARA NOVOS POSTOS DE TRABALHO		10.000,00			10.000,00		
010107	PESSOAL EM REGIME DE TAREFA OU AVENÇA	M	32.500,00	35.000,00		67.500,00		
010108	PESSOAL AGUARDANDO APOSENTAÇÃO	P	10.000,00		5.000,00	5.000,00		
010109	PESSOAL EM QUALQUER OUTRA SITUAÇÃO	P	145.000,00		42.000,00	103.000,00		
010111	REPRESENTAÇÃO		37.000,00			37.000,00		
010113	SUBSÍDIO DE REFEIÇÃO		377.000,00		64.500,00	312.500,00		
01011301	PESSOAL DOS QUADROS		338.000,00		47.000,00	291.000,00		
0101130101	PESSOAL EM FUNÇÕES	P	336.000,00		47.000,00	289.000,00		
01011302	PESSOAL EM QUALQUER OUTRA SITUAÇÃO	P	34.000,00		17.500,00	16.500,00		
01011303	MEMBROS DOS ORGÃOS AUTÁRQUICOS		5.000,00			5.000,00		
010114	SUBSÍDIOS DE PÉRIAS E DE NATAL		578.000,00	1.000,00	31.000,00	548.000,00		
01011401	PESSOAL DOS QUADROS		548.000,00	1.000,00	22.500,00	526.500,00		
0101140101	PESSOAL EM FUNÇÕES	M	548.000,00	1.000,00	22.500,00	526.500,00		
01011402	PESSOAL EM QUALQUER OUTRA SITUAÇÃO	P	30.000,00		8.500,00	21.500,00		
010115	REMUNERAÇÕES POR DOENÇA E MATERNIDADE / PATERNIDAD		1.000,00			1.000,00		
01	Abonos Variáveis ou Eventuais		73.000,00		9.000,00	64.000,00		
ASSEMBLEIA			30.500,00			30.500,00		
DESPESAS COM O PESSOAL			30.500,00			30.500,00		
ABONOS VARIÁVEIS OU EVENTUAIS			30.500,00			30.500,00		
AJUDAS DE CUSTO			500,00			500,00		
OUTROS SUPLEMENTOS E PRÉMIOS			30.000,00			30.000,00		
OUTROS			30.000,00			30.000,00		
02	CAMARA MUNICIPAL		42.500,00		9.000,00	33.500,00		
0102	DESPESAS COM O PESSOAL		42.500,00		9.000,00	33.500,00		
010204	ABONOS VARIÁVEIS OU EVENTUAIS		42.500,00		9.000,00	33.500,00		
010213	HORAS EXTRAORDINARIAS	P	20.000,00		5.000,00	15.000,00		
01021302	OUTROS		20.000,00			20.000,00		
01	Abono para Falhas		100,00		4.000,00	3.900,00		
010202	DESPESAS COM O PESSOAL		7.000,00			7.000,00		
010203	ALIMENTAÇÃO E ALOJAMENTO		9.100,00			9.100,00		
010204	AJUDAS DE CUSTO	P	100,00			100,00		
010205	ABONO PARA FALHAS		100,00			100,00		
010206	FORMAÇÃO		100,00			100,00		
010210	SUBSÍDIO DE TRABALHO NOCTURNO		100,00			100,00		
010212	INDEMNIZAÇÕES POR CESSAÇÃO DE FUNÇÕES		100,00			100,00		
	Total		4.676.100,00	38.000,00	373.000,00	4.341.100,00		

(\*) NOTAS:  
(2) Tipo - campo de identif.  
do tipo de alteração:  
P se alteração permutativa  
M se alteração modificativa





ALTERAÇÕES ORÇAMENTAIS DA DESPESA  
Município de Arcos de Valdevez

PERÍODO : 2020/01/02 C 2020/12/31 C TOTAL DE ALTERAÇÕES PERMUTATIVAS 21 TOTAL DE ALTERAÇÕES MODIFICATIVAS 3 DO ANO CONTABILÍSTICO DE 2020 (ORÇAMENTO DO ANO : 2020 )

Desagregar : S Considerar os anos seguintes : Euros

Rubricas [1]	Designação	Tipo [2]	Dotações iniciais [3]	Alterações Orçamentais			Dotações corrigidas [7]=[3]+[4] +[5]+[6]	Observações [8]
				Inscr./reforços [4]	Dim./anulações [5]	Créditos espec. [6]		
020106	ALIMENTAÇÃO- GÉNEROS PARA	P	4.000,00				4.000,00	
020107	CONFECCIONAR		20.000,00				20.000,00	
020108	VESTUÁRIO E ARTIGOS PESSOAIS	P	38.000,00				38.000,00	
020112	MATERIAL DE ESCRITÓRIO	P	35.000,00				35.000,00	
020114	MATERIAL DE TRANSPORTE- PEÇAS	P	80.000,00	15.000,00			145.000,00	
020115	OUTRO MATERIAL- PEÇAS	P	30.000,00	139.000,00			169.000,00	
020116	PRÉMIOS, CONDECORAÇÕES E OFERTAS	P	299.100,00				21.100,00	
02011601	MERCADORIAS PARA VENDA	P	287.100,00				14.100,00	
02011699	ÁGUA	P	12.000,00				7.000,00	
020117	OUTRAS	P	8.000,00	15.000,00			23.000,00	
020118	FERRAMENTAS E UTENSÍLIOS	P	500,00				500,00	
020119	LIVROS E DOCUMENTAÇÃO TÉCNICA	P	1.000,00				1.000,00	
020119	ARTIGOS HONORÍFICOS E DE DECORAÇÃO	P	15.000,00				15.000,00	
020120	MATERIAL DE EDUCAÇÃO, CULTURA E							
020121	RECREIO							
020121	OUTROS BENS		200.000,00	10.000,00			175.000,00	
02012199	OUTROS	P	200.000,00	10.000,00			175.000,00	
0202	AQUISIÇÃO DE SERVIÇOS	P	5.976.100,00	1.344.250,00			6.455.100,00	
020201	ENCARGOS DE INSTALAÇÕES	P	600.000,00	55.000,00			450.000,00	
020202	LIMPEZA E HIGIENE	P	195.000,00	62.000,00			247.000,00	
020203	CONSERVAÇÃO DE BENS	P	650.000,00	517.750,00			1.167.750,00	
020204	LOCAÇÃO DE EDIFÍCIOS	P	63.000,00				63.000,00	
020205	LOCAÇÃO DE MATERIAL DE INFORMÁTICA	P	50.000,00				50.000,00	
020208	LOCAÇÃO DE OUTROS BENS	P	103.000,00	5.000,00			108.000,00	
020209	COMUNICAÇÕES	M	720.000,00	75.000,00			795.000,00	
020210	TRANSPORTES	P	8.000,00	15.000,00			23.000,00	
020211	REPRESENTAÇÃO DOS SERVIÇOS	M	60.000,00				60.000,00	
020212	SEGUROS	M	8.000,00				8.000,00	
020213	DESLACAOES E ESTADAS	P	150.000,00	75.000,00			225.000,00	
020214	ESTUDOS, PARECERES, PROJECTOS E CONSULTADORIA	P	58.000,00				58.000,00	
020215	FORMAÇÃO	P	3.000,00				3.000,00	
020216	SEMINÁRIOS, EXPOSIÇÕES E SIMILARES	P	200.000,00				200.000,00	
020217	PUBLICIDADE	P	40.000,00	42.500,00			82.500,00	
020218	VIGILÂNCIA E SEGURANÇA	P	60.000,00	5.000,00			65.000,00	
020219	ASSISTÊNCIA TÉCNICA	M	1.050.000,00	100.000,00			1.150.000,00	
020220	OUTROS TRABALHOS ESPECIALIZADOS	P	250.000,00	206.000,00			456.000,00	
02022001	TRABALHOS ESPECIALIZADOS CARIZ CULTURAL	P	250.000,00	33.500,00			283.500,00	
02022099	OUTROS	P	800.000,00	172.500,00			972.500,00	
020224	ENCARGOS DE COBRANÇA DE RECEITAS	P	80.000,00	52.500,00			132.500,00	
020225	OUTROS SERVIÇOS	P	1.878.000,00	133.500,00			2.011.500,00	
02022501	ILUMINAÇÃO PÚBLICA	P	740.000,00				740.000,00	
02022502	TRATAMENTO DE ÁGUAS RESIDUAIS	P	163.000,00				163.000,00	
02022503	TRATAMENTO DE RESÍDUOS SÓLIDOS	P	180.000,00				180.000,00	
02022599	OUTROS	P	795.000,00	133.500,00			928.500,00	
02	Juros e outros encargos		22.600,00				22.600,00	
03	CÂMARA MUNICIPAL		22.600,00				22.600,00	
0301	JUROS E OUTROS ENCARGOS		8.500,00				8.500,00	
030103	SOCIEDADES FINANCEIRAS- BANCOS E OUTRAS INSTITUIÇÕES FINANCEIRAS		6.500,00				6.500,00	
Total			13.188.100,00	1.671.250,00	1.733.750,00		13.125.600,00	

(\*) NOTAS:  
(2) Tipo - campo de identif.  
do tipo de alteração:  
P se alteração permutativa  
M se alteração modificativa



ALTERAÇÕES ORÇAMENTAIS DA DESPESA  
Município de Arcos de Valdevez

PERÍODO : 2020/01/02 C 2020/12/31 C TOTAL DE ALTERAÇÕES PERMUTATIVAS 21 TOTAL DE ALTERAÇÕES MODIFICATIVAS 3 DO ANO CONTABILÍSTICO DE 2020 (ORÇAMENTO DO ANO : 2020 )

Desagregar : S Considerar os anos seguintes : Euros

Rubricas [1]	Designação	Tipo [2]	Dotações iniciais [3]	Alterações Orçamentais			Dotações corrigidas [7]=[3]+[4] +[5]+[6]	Observações [8]
				Inscr./reforços [4]	Dim./anulações [5]	Créditos espec. [6]		
040901	RESTO DO MUNDO- UNIÃO EUROPEIA- INSTITUIÇÕES		1.000,00				1.000,00	
040903	RESTO DO MUNDO- PAISES TERCEIROS E ORGANIZAÇÕES INTERNACIONAIS		1.000,00				1.000,00	
D42	02 05 0501		175.000,00	226.526,00	193.000,00		208.526,00	
	02 05 0501		175.000,00	226.526,00	193.000,00		208.526,00	
	02 05 0501		100.000,00		98.000,00		2.000,00	
	050101	P	100.000,00		98.000,00		2.000,00	
	0508	P	75.000,00	226.526,00	95.000,00		206.526,00	
	050803	P	75.000,00	226.526,00	95.000,00		206.526,00	
	06		106.000,00	29.500,00	3.500,00		128.000,00	
	0602		106.000,00	29.500,00	3.500,00		128.000,00	
	060203		106.000,00	29.500,00	3.500,00		128.000,00	
	06020301	P	106.000,00	29.500,00	3.500,00		128.000,00	
	06020302	P	36.000,00	25.500,00	3.500,00		66.500,00	
	06020305	P	1.000,00	5.500,00			6.500,00	
		P	15.000,00	20.000,00			35.000,00	
		P	20.000,00				20.000,00	
		P	12.790.500,00	3.587.500,00	3.000.000,00		13.378.000,00	
		P	12.790.500,00	3.587.500,00	3.000.000,00		13.378.000,00	
		P	12.790.500,00	3.587.500,00	3.000.000,00		13.378.000,00	
		M	205.000,00	150.000,00	2.935.000,00		340.000,00	
		M	180.000,00	10.000,00	15.000,00		190.000,00	
		M	10.000,00				10.000,00	
		P	160.000,00	10.000,00			170.000,00	
		P	1.451.000,00	760.000,00	435.000,00		1.776.000,00	
		P	50.000,00	35.000,00			85.000,00	
		M	130.000,00	55.000,00	20.000,00		165.000,00	
		M	10.000,00				10.000,00	
		M	335.000,00	350.000,00	55.000,00		640.000,00	
		M	526.000,00	310.000,00	360.000,00		876.000,00	
		P	9.230.000,00	2.245.000,00	1.957.500,00		9.317.500,00	
		P	3.040.000,00	87.500,00	550.000,00		2.577.500,00	
		P	1.100.000,00	860.000,00	675.000,00		1.285.000,00	
		P	250.000,00	50.000,00	30.000,00		270.000,00	
		P	180.000,00		95.000,00		85.000,00	
		P	510.000,00	95.000,00	50.000,00		555.000,00	
		M	2.100.000,00	680.000,00	145.000,00		2.635.000,00	
		P	1.700.000,00	372.500,00	195.000,00		1.877.500,00	
	Total		25.713.300,00	5.322.776,00	4.142.250,00		26.893.826,00	

(\*) NOTAS:  
(2) Tipo - campo de identif.  
P se alteração permutativa  
M se alteração modificativa

ALTERAÇÕES ORÇAMENTAIS DA DESPESA  
Município de Arcos de Valdevez

PERÍODO : 2020/01/02 C 2020/12/31 C TOTAL DE ALTERAÇÕES PERMUTATIVAS 21 TOTAL DE ALTERAÇÕES MODIFICATIVAS 3 DO ANO CONTABILÍSTICO DE 2020 (ORÇAMENTO DO ANO : 2020 )

Desagregar : S Considerar os anos seguintes : Euros

Tipo de Visualização : TODAS AS RUBRICAS ORÇAMENTAIS

Rubricas [1]	Designação	Tipo [2]	Dotações iniciais [3]	Alterações Orçamentais			Dotações corrigidas [7]=[3]+[4] +[5]+[6]	Observações [8]
				Inscr./reforços [4]	Dim./anulações [5]	Créditos espec. [6]		
07010409	SINALIZAÇÃO E TRÂNSITO	P	125.000,00	20.000,00	97.500,00	47.500,00		
07010412	CEMITÉRIOS	P	25.000,00			25.000,00		
07010413	OUTROS	P	200.000,00	80.000,00	120.000,00	160.000,00		
070105	MATERIAL DE TRANSPORTE	P	80.000,00			80.000,00		
070106	OUTROS	P	80.000,00			80.000,00		
07010602	OUTROS	P	227.000,00	175.000,00	45.000,00	357.000,00		
070107	EQUIPAMENTO DE INFORMÁTICA	P	415.000,00	30.000,00	260.000,00	185.000,00		
070108	SOFTWARE INFORMÁTICO	P	10.000,00	10.000,00		20.000,00		
070109	EQUIPAMENTO ADMINISTRATIVO	M	702.500,00	152.500,00	95.000,00	760.000,00		
070110	EQUIPAMENTO BÁSICO	M	120.000,00	30.000,00		150.000,00		
07011001	EQUIPAMENTO DE RECOLHA DE RESÍDUOS	M	582.500,00	122.500,00	95.000,00	610.000,00		
07011002	OUTROS	P	15.000,00	30.000,00		45.000,00		
070111	FERRAMENTAS E UTENSÍLIOS	P	5.000,00	25.000,00		30.000,00		
070112	ARTIGOS E OBJECTOS DE VALOR	P	150.000,00		127.500,00	22.500,00		
070115	OUTROS INVESTIMENTOS	P	120.000,00	65.000,00		55.000,00		
0702	LOCAÇÃO FINANCEIRA	P	50.000,00	40.000,00		10.000,00		
070203	EDIFÍCIOS- LOCAÇÃO FINANCEIRA	P	30.000,00	25.000,00		5.000,00		
070205	MATERIAL DE TRANSPORTE- LOCAÇÃO FINANCEIRA	P	30.000,00			30.000,00		
070207	MAQUINARIA E EQUIPAMENTO- LOCAÇÃO FINANCEIRA	P	40.000,00			40.000,00		
D7	Transferências e subsídios de capital		2.621.200,00	540.000,00	477.500,00	2.683.700,00		
D71	Transferências de capital		2.621.200,00	540.000,00	477.500,00	2.683.700,00		
D711	Administrações Públicas		1.402.000,00	100.000,00	422.900,00	1.079.500,00		
D7115	Administração Local		1.402.000,00	100.000,00	422.900,00	1.079.500,00		
02	CÂMARA MUNICIPAL		1.402.000,00	100.000,00	422.500,00	1.079.500,00		
08	TRANSFERÊNCIAS DE CAPITAL		1.402.000,00	100.000,00	422.500,00	1.079.500,00		
0805	ADMINISTRAÇÃO LOCAL		1.402.000,00	100.000,00	422.500,00	1.079.500,00		
080501	CONTINENTE		1.402.000,00	100.000,00	422.500,00	1.079.500,00		
08050101	MUNICÍPIOS	P	1.400.000,00	100.000,00	422.500,00	1.077.500,00		
08050102	FREGUESIAS		1.000,00			1.000,00		
08050104	ASSOCIAÇÕES DE MUNICÍPIOS		1.089.000,00	265.000,00	55.000,00	1.299.000,00		
D712	Entidades do Setor não Lucrativo		1.089.000,00	265.000,00	55.000,00	1.299.000,00		
02	CÂMARA MUNICIPAL		1.089.000,00	265.000,00	55.000,00	1.299.000,00		
08	TRANSFERÊNCIAS DE CAPITAL		1.089.000,00	265.000,00	55.000,00	1.299.000,00		
0807	INSTITUIÇÕES SEM FINS LUCRATIVOS		1.089.000,00	265.000,00	55.000,00	1.299.000,00		
080701	INSTITUIÇÕES SEM FINS LUCRATIVOS	M	1.089.000,00	265.000,00	55.000,00	1.299.000,00		
02	Famílias		80.000,00	175.000,00		255.000,00		
08	CÂMARA MUNICIPAL		80.000,00	175.000,00		255.000,00		
0808	TRANSFERÊNCIAS DE CAPITAL		80.000,00	175.000,00		255.000,00		
080802	FAMÍLIAS	P	80.000,00	175.000,00		255.000,00		
02	OUTRAS		50.200,00	175.000,00		225.200,00		
08	CÂMARA MUNICIPAL		50.200,00	175.000,00		225.200,00		
0801	TRANSFERÊNCIAS DE CAPITAL		50.200,00	175.000,00		225.200,00		
080101	SOCIEDADES E QUASE-SOCIEDADES NÃO PÚBLICAS		50.100,00			50.100,00		
08010101	EMPRESAS PÚBLICAS MUNICIPAIS E INTERMUNICIPAIS		100,00			100,00		
080102	PRIVADAS		50.000,00			50.000,00		
	<b>Total</b>		<b>30.408.900,00</b>	<b>6.385.276,00</b>	<b>5.429.750,00</b>	<b>31.364.426,00</b>		

(\*) NOTAS:  
(2) Tipo - campo de identif. de tipo de alteração:  
P se alteração permutativa  
M se alteração modificativa

ALTERAÇÕES ORÇAMENTAIS DA DESPESA  
Município de Arcos de Valdevez

PERÍODO : 2020/01/02 C 2020/12/31 C TOTAL DE ALTERAÇÕES PERMUTATIVAS 21 TOTAL DE ALTERAÇÕES MODIFICATIVAS 3 DO ANO CONTABILÍSTICO DE 2020 (ORÇAMENTO DO ANO : 2020 )

Desagregar : S Considerar os anos seguintes : Euros

Rubricas [1]	Designação	Tipo [2]	Dotações iniciais [3]	Alterações Orçamentais			Dotações corrigidas (7)=[3]+(4) +[5]+[6]	Observações [8]
				Inscr./reforços [4]	Dim./anulações [5]	Créditos espec. [6]		
D8	0809 080903 PAÍSES TERCEIROS E ORGANIZAÇÕES INTERNACIONAIS Outras despesas de capital CAMARÁ MUNICIPAL OUTRAS DESPESAS DE CAPITAL DIVERSAS		100,00 100,00 100,00 100,00 100,00 100,00				100,00 100,00 100,00 100,00 100,00 100,00	
D9	1102 110201 RESTITUIÇÕES Despesa com ativos financeiros CAMARÁ MUNICIPAL ACTIVOS FINANCEIROS EMPRESÍTIMOS A MÉDIO E LONGO PRAZOS SOCIEDADES E QUASE-SOCIEDADES NÃO FINANCEIRAS- PRIVADAS		100,00 74.500,00 74.500,00 10.000,00 10.000,00	20.000,00 20.000,00 20.000,00			94.500,00 94.500,00 94.500,00 10.000,00 10.000,00	
	09 0906 090601 FINANCEIRAS- PÚBL SOCIEDADES E QUASE-SOCIEDADES NÃO FINANCEIRAS- PÚBL		29.500,00 29.000,00	20.000,00			49.500,00 29.000,00	
	0907 090702 ACÇÕES E OUTRAS PARTICIPAÇÕES SOCIEDADES E QUASE-SOCIEDADES NÃO FINANCEIRAS- PÚBL		29.500,00 29.000,00	20.000,00			49.500,00 29.000,00	
	090711 0908 090806 INSTITUIÇÕES SEM FINS LUCRATIVOS UNIDADES DE PARTICIPAÇÃO ADMINISTRAÇÃO PÚBLICA CENTRAL- SERVIÇOS E FUNDOS AUTONOMOS	P	500,00 35.000,00 35.000,00	20.000,00			20.500,00 35.000,00 35.000,00	
D10	Despesa com passivos financeiros CAMARÁ MUNICIPAL PASSIVOS FINANCEIROS EMPRESÍTIMOS A MÉDIO E LONGO PRAZOS SOCIEDADES FINANCEIRAS- BANCOS E OUTRAS INSTITUIÇÕES FINANCEIRAS ADMINISTRAÇÃO PÚBLICA CENTRAL- SERVIÇOS E FUNDOS AUTONOMOS		501.000,00 501.000,00 501.000,00 485.000,00				501.000,00 501.000,00 501.000,00 485.000,00	
	10 1006 100603 100606 Total		16.000,00 30.984.600,00	6.405.276,00	5.429.750,00		16.000,00 31.960.126,00	

(\*) NOTAS:  
(2) Tipo - campo de identif.  
do tipo de alteração:  
P se alteração permutativa  
M se alteração modificativa

Anexo III - Alterações ao plano  
plurianual de investimento (PPI)

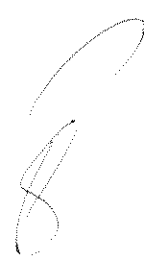

ALTERAÇÕES AO PLANO PLURIANUAL  
Município de Arcos de Valdevez

PERÍODO : 2020/01/02 c 2020/12/31 c  
TOTAL DE ALTERAÇÕES PERMUTATIVAS DO ANO CONTABILÍSTICO DE 2020

Objetivo	Número de projeto	Descrição	Classificação	Datas		2020	Pagamentos				Modificação (+/-)	
				Início C	Fim C		2021 (8)	2022 (9)	2023 (10)	2024 (11)		Outros (12)
1.1.1.1.1.1.1.	02	Funções gerais	02/07010301	2002/04/15	2021/04/15	350.000,00	365.000,00					15.000,00
1.1.1.1.1.1.1.	03	Serviços gerais de administração pública	02/07010301	2002/04/15	2021/04/15	350.000,00	365.000,00					15.000,00
1.1.1.1.1.1.1.	03	Administração geral	02/07010301	2002/04/15	2021/04/15	350.000,00	365.000,00					15.000,00
1.1.1.1.1.1.1.	03	REP. E REPARAMENTO EDIFÍCIOS MUNICIPAIS	02/070205	2007/04/16	2021/04/16	50.000,00	85.000,00					35.000,00
1.1.1.1.1.1.1.	03	AQUISIÇÃO DE VEÍCULOS TRANSPORTE MUNICIPAL	02/070205	2007/04/16	2021/04/16	50.000,00	5.000,00					-45.000,00
1.1.1.1.1.1.1.	06	ACQUISICÃO EM REGIME DE LOCAÇÃO FINANCEIRA	02/07010307	2009/04/16	2020/04/16	50.000,00	50.000,00					0,00
1.1.1.1.1.1.1.	06	CENTRO LOGÍSTICO MUNICIPAL	02/07010307	2009/04/16	2020/04/16	50.000,00	10.000,00					-40.000,00
1.1.1.1.1.1.1.	06	CONSTRUÇÃO DE INFRAESTRUTURAS	02/070203	2015/04/16	2032/04/16	50.000,00	50.000,00					0,00
1.1.1.1.1.1.1.	06	CENTRO LOGÍSTICO MUNICIPAL	02/070203	2015/04/16	2032/04/16	50.000,00	10.000,00					-40.000,00
1.1.1.1.1.1.1.	06	CONSTRUÇÃO DE EDIFÍCIO EM REGIME DE LOCAÇÃO	02/070203	2015/04/16	2032/04/16	50.000,00	10.000,00					-40.000,00
1.1.1.1.1.1.1.	06	FINANCEIRA MOBILIÁRIA	02/07010307	2015/04/16	2032/04/16	140.000,00	160.000,00					20.000,00
1.1.1.1.1.1.1.	06	MODERNIZAÇÃO ADMINISTRATIVA E TECNOLÓGICA	02/070107	2019/04/16	2021/04/16	50.000,00	95.000,00					45.000,00
1.1.1.1.1.1.1.	06	GOVERNO ELETRÓNICO - HARDWARE	02/070108	2019/04/16	2020/04/16	50.000,00	25.000,00					-25.000,00
1.1.1.1.1.1.1.	06	GOVERNO ELETRÓNICO - SOFTWARE	02/070108	2019/04/16	2020/04/16	50.000,00	40.000,00					-10.000,00
1.1.1.1.1.1.1.	06	EQUIPAMENTO BÁSICO	02/07011002	2019/04/16	2019/04/16	30.000,00	40.000,00					10.000,00
1.1.1.1.1.1.1.	06	EQUIPAMENTO CAMARA MUNICIPAL	02/070109	2019/04/16	2019/04/16	10.000,00	95.000,00					85.000,00
1.1.1.1.1.1.1.	06	EQUIPAMENTO ADMINISTRATIVO	02/070111	2019/04/16	2019/04/16	15.000,00	45.000,00					30.000,00
1.1.1.1.1.1.1.	06	FERRENTAS E UENSÍLIOS	02/070111	2019/04/16	2019/04/16	5.000,00	30.000,00					25.000,00
1.1.1.1.1.1.1.	06	ARTIGOS E OBJETOS DE VALOR	02/070112	1905/09/09	1905/09/09	7.942.500,00	3.442.000,00					-4.500.500,00
2.1.1.1.1.1.1.	01	Funções sociais	02/07011002	1999/04/16	2019/04/16	375.000,00	697.500,00					322.500,00
2.1.1.1.1.1.1.	01	Educação	02/07011002	1999/04/16	2019/04/16	10.000,00	5.000,00					-5.000,00
2.1.1.1.1.1.1.	01	Ensino não superior	02/07011002	1999/04/16	2019/04/16	10.000,00	5.000,00					-5.000,00
2.1.1.1.1.1.1.	01	ALARGAMENTO REDE ENSINO PRÉ-ESCOLAR	02/07010305	2013/04/16	2019/04/16	85.000,00	80.000,00					-5.000,00
2.1.1.1.1.1.1.	01	AQUISIÇÃO EQUIPAMENTO- PRÉ-PRIMARIAS	02/07010305	2013/04/16	2019/04/16	220.000,00	507.500,00					287.500,00
2.1.1.1.1.1.1.	01	ALARGAMENTO REDE ENSINO PRÉ-ESCOLAR	02/07010305	2013/04/16	2019/04/16	200.000,00	482.500,00					282.500,00
2.1.1.1.1.1.1.	01	BENEFICIAÇÃO DE INSTALAÇÕES	02/07010305	2013/04/16	2021/04/16	20.000,00	25.000,00					5.000,00
2.1.1.1.1.1.1.	01	REQUALIFICAÇÃO DA EB 2.7/S	02/07010305	2013/04/16	2021/04/16	50.000,00	105.000,00					55.000,00
2.1.1.1.1.1.1.	01	REQUALIFICAÇÃO DA EB 2.7/S	02/07010305	2013/04/16	2021/04/16	50.000,00	77.500,00					27.500,00
2.1.1.1.1.1.1.	01	REQUALIFICAÇÃO DA EB 2.7/S	02/07010305	2013/04/16	2021/04/16	10.000,00	27.500,00					17.500,00
2.1.1.1.1.1.1.	01	EQUIPAMENTO BÁSICO	02/07011002	2019/04/16	2019/04/16	5.845.000,00	6.567.500,00					722.500,00
2.1.1.1.1.1.1.	01	REESTRUTURAÇÃO REDE ENSINO BÁSICO	02/07011002	2019/04/16	2019/04/16	150.000,00	175.000,00					25.000,00
2.1.1.1.1.1.1.	01	OBRAS DE BENEFICIAÇÃO EX ESCOLAS	02/07011002	2019/04/16	2019/04/16	150.000,00	160.000,00					10.000,00
2.1.1.1.1.1.1.	01	Habitacão e serviços colectivos	02/07010203	2014/04/16	2021/04/16	150.000,00	150.000,00					0,00
2.1.1.1.1.1.1.	01	Habitacão	02/07010203	2014/04/16	2021/04/16	70.000,00	15.000,00					-55.000,00
2.1.1.1.1.1.1.	01	RECONSTRUÇÃO E ADAPTAÇÃO DE EDIFÍCIOS PARA ARRENDAMENTO JOVEN	02/07010203	1905/09/09	1905/09/11	20.000,00	5.000,00					-15.000,00
2.1.1.1.1.1.1.	01	REPOVOAR	02/07010401	2019/04/16	2021/04/16	50.000,00	10.000,00					-40.000,00
2.1.1.1.1.1.1.	01	AQUISIÇÃO DE TERRENOS	02/07010401	2019/04/16	2021/04/16	2.255.000,00	2.317.500,00					62.500,00
2.1.1.1.1.1.1.	01	INFRAESTRUTURAÇÃO	02/07010401	2019/04/16	2021/04/16	490.000,00	955.000,00					465.000,00
2.1.1.1.1.1.1.	01	Ordenamento do território	02/07010401	2019/04/16	2021/04/16	20.000,00	5.000,00					-15.000,00
2.1.1.1.1.1.1.	01	REVT. E VALORIZAÇÃO DE ESPAÇOS URBANOS	02/07010307	1905/09/04	1905/09/11	1.225.000,00	1.235.000,00					10.000,00
2.1.1.1.1.1.1.	01	AQUISIÇÃO DE IMÓVEIS	02/07010307	2017/04/16	2022/04/16	30.000,00	5.000,00					-25.000,00
2.1.1.1.1.1.1.	01	MOBILIDADE URBANA - ENTRADAS E OUTROS ACESSOS VIÁRIOS	02/07010401	2018/04/16	2021/04/16	30.000,00	5.000,00					-25.000,00
2.1.1.1.1.1.1.	01	MOBILIDADE URBANA - EQUIPAMENTO BÁSICO	02/07011002	2018/04/16	2021/04/16	40.000,00	75.000,00					35.000,00
2.1.1.1.1.1.1.	01	REABILITAÇÃO DE ESPAÇOS PÚBLICOS DO CENTRO HISTÓRICO - 2.ª FASE - RUA DE S. BENTO E ENVOLVENTE	02/07010401	2019/04/16	2021/04/16	150.000,00	22.500,00					-127.500,00
2.1.1.1.1.1.1.	01	EXPANSÃO DA REDE DE FIBRA ÓPTICA	02/07010401	2020/01/01	2022/12/31	300.000,00	20.000,00					-280.000,00
2.1.1.1.1.1.1.	01	BENEFICIAÇÃO EN EN 101 ENTRE A RCTUNDA DO IC 28 E A RCTUNDA DO ALTO DA PRAIA	02/07010401	1905/08/27	1905/09/12	1.150.000,00	1.230.000,00					80.000,00
2.1.1.1.1.1.1.	01	Saneamento	02/07010402	2020/01/01	2021/12/31	550.000,00	1.282.500,00					732.500,00
2.1.1.1.1.1.1.	01	AMPLIAÇÃO E BENEF. REDE DE SANEAMENTO	02/07010402	2020/01/01	2021/12/31	550.000,00	2.500,00					-547.500,00
2.1.1.1.1.1.1.	01	AMPLIAÇÃO DA REDE DE SANEAMENTO EM GIELA, AZERE E COITO	02/07010402	2020/01/01	2021/12/31	550.000,00	2.500,00					-547.500,00

*[Handwritten signatures and initials]*



TOTAL DE ALTERAÇÕES PERMITIVAS DO ANO CONTABILÍSTICO DE 2020

PERÍODO : 2020/01/02 C 2020/12/31 C

Objetivo	Número do projeto Código Ano tipo Número	Descrição	Classificação	Datas		2020	Pagamentos				Modificação (+/-)			
				Início C	Fim C		Doc. actual [6]	Dot. corrigida [7]	2021 [8]	2022 [9]		2023 [10]	2024 [11]	Outros [12]
2.4.3.	C3 2020 I 3	AQUISIÇÃO DE EQUIPAMENTO DE SANEAMENTO	02/0701002	2020/01/01	2020/12/31	50.000,00	5.000,00					-45.000,00		
2.4.4.	C1 2019 I 38	Abastecimento de água	02/0701007	1999/01/01	2022/12/31	2.100.000,00	2.635.000,00					535.000,00		
2.4.4.	13 2020 I 4	AMPLIÇÃO E BENEFICIAÇÃO DA REDE	02/0701007	2020/01/01	2022/12/31	1.300.000,00	1.985.000,00					685.000,00		
2.4.5.	01 2019 I 43	ABASTECIMENTO DE AGUA A CERRALVOVA E VILHELA DE GRANDE (ADOÇÃO E DISTRIBUIÇÃO)	02/0701007	2019/04/16	2021/04/16	120.000,00	150.000,00					30.000,00		
2.5.	06 2009	Resíduos sólidos	02/0701001	2009/04/16	2020/04/16	1.724.500,00	2.177.000,00					452.500,00		
2.5.1.	0601 2019 I 46	AQUIS. EQUIP. P/RECOLHA RESÍDUOS SÓLIDOS-POR COZINHA	02/0701001	2019/04/16	2021/04/16	829.500,00	909.500,00					80.000,00		
2.5.1.	0602 2019 I 47	Serviços culturais, recreativos e religiosos	02/0701007	2009/04/16	2020/04/16	80.000,00	5.000,00					-75.000,00		
2.5.1.	0603 2019 I 48	Cultura	02/0701007	2009/04/16	2020/04/16	80.000,00	5.000,00					-75.000,00		
2.5.1.	0604 2019 I 49	ADAPTAÇÃO DE EDIFÍCIO	02/0701007	2009/04/16	2020/04/16	187.000,00	32.000,00					-155.000,00		
2.5.1.	0605 2019 I 49	SISTEMA DE INFORMAÇÃO	02/0701007	2010/04/16	2020/04/16	27.000,00	12.000,00					-15.000,00		
2.5.1.	0606 2019 I 50	SISTEMA DE INFORMAÇÃO	02/0701007	2010/04/16	2020/04/16	160.000,00	20.000,00					-140.000,00		
2.5.1.	0607 2019 I 50	CONTEÚDOS	02/0701007	2010/04/16	2020/04/16	60.000,00	10.000,00					-50.000,00		
2.5.1.	0608 2019 I 50	MOBILIÁRIO	02/0701007	2011/04/16	2020/04/16	50.000,00	10.000,00					-40.000,00		
2.5.1.	0609 2019 I 50	REP. E MELHORAMENTO EDIFÍCIOS CULTURAIS	02/0701007	2013/04/16	2021/04/16	165.000,00	52.500,00					112.500,00		
2.5.1.	0610 2019 I 52	OFICINA DA CRIATIVIDADE HIMALAIA	02/0701007	2017/04/16	2021/04/16	155.000,00	490.000,00					335.000,00		
2.5.1.	0901 2019 I 54	REABILITAÇÃO DO EDIFÍCIO DO ANTIQO LICEU	02/0701007	2017/04/16	2021/04/16	215.000,00	275.000,00					60.000,00		
2.5.1.	0902 2019 I 54	OFICINA DA CRIATIVIDADE HIMALAIA	02/0701007	2018/04/16	2021/04/16	65.000,00	35.000,00					-30.000,00		
2.5.1.	0903 2019 I 55	CONTEÚDOS DIDÁTICOS	02/0701007	2018/04/16	2021/04/16	130.000,00	240.000,00					110.000,00		
2.5.1.	0904 2019 I 55	MOBILIÁRIO E EQUIPAMENTO DIDÁTICO	02/0701007	2018/04/16	2021/04/16	50.000,00	10.000,00					-40.000,00		
2.5.1.	03 2019	PARQUE DA GIELA - PARQUE URBANO MUNICIPAL	02/0701002	2019/04/16	2021/04/16	50.000,00	10.000,00					-40.000,00		
2.5.1.	C306 2019 I 56	PARQUE URBANO DE LAZER	02/0701002	2019/04/16	2021/04/16	50.000,00	10.000,00					-40.000,00		
2.5.1.	C8 2019	ALTO MINHO 4D - ESTAÇÃO DO TEMPO DA ROTA DO BARROCO - SOFTWARE	02/07010405	2019/04/16	2021/04/16	22.500,00	35.000,00					12.500,00		
2.5.1.	0803 2019 I 59	ALTO MINHO 4D - ESTAÇÃO DO TEMPO DA ROTA DO BARROCO - EQUIPAMENTO BÁSICO	02/0701002	2019/04/16	2019/04/16	22.500,00	35.000,00					12.500,00		
2.5.2.	13 2019 I 59	Desporto, recreio e lazer	02/07010401	2011/04/16	2021/04/16	815.000,00	1.140.000,00					325.000,00		
2.5.2.	16 2019 I 60	ECOVIAS E PASSADICOS	02/07010302	2013/04/16	2021/04/16	285.000,00	212.500,00					-72.500,00		
2.5.2.	08 2019 I 62	REP. E BENEFICIAÇÃO DE ESPAÇOS DESPORTIVOS E DE LAZER	02/07010302	2013/04/16	2021/04/16	130.000,00	165.000,00					35.000,00		
2.5.2.	03 2019 I 63	CONSTRUTORES DE DESPORTO, RECREIO E LAZER	02/07010406	2017/04/16	2021/04/16	100.000,00	25.000,00					-75.000,00		
2.5.2.	04 2019 I 64	EQUIPAMENTO - DESPORTO, RECREIO E LAZER	02/0701002	2019/09/16	2021/04/16	50.000,00	27.500,00					-22.500,00		
2.5.2.	17 2019 I 65	AQUISIÇÃO DE TERRENOS	02/070101	1905/09/09	1905/09/11	200.000,00	135.000,00					-65.000,00		
2.5.3.	01 2019 I 66	RELIVADOS SINTÉTICOS	02/07010406	2019/04/16	2021/04/16	80.000,00	515.000,00					435.000,00		
3.	01 2019 I 66	Outras actividades cívicas e religiosas	02/07010307	1905/09/04	1905/09/10	80.000,00	127.500,00					47.500,00		
3.1.	01 2019 I 66	CASA MORTUÁRIA E ARRANJO DA ZONA ENVOLVENTE	02/07010307	1905/09/04	1905/09/10	3.755.000,00	2.830.000,00					-925.000,00		
3.1.1.	01 2019 I 67	Funções económicas	02/07010409	2019/04/16	2021/04/16	50.000,00	7.500,00					-42.500,00		
3.1.2.	02 2012	Agricultura, pecuária, silvicultura, caça e pesca	02/07010409	2019/04/16	2021/04/16	50.000,00	7.500,00					-42.500,00		
3.2.	0203 2019 I 71	DINAMIZAÇÃO DA ATIVIDADE AGRO-PECUÁRIA, CAÇA E PESCA - ACESSIBILIDADES	02/07010307	1905/09/02	1905/09/10	1.055.000,00	370.000,00					-685.000,00		
3.2.1.	06 2019 I 69	Indústria e energia	02/07010307	1905/09/02	1905/09/10	110.000,00	10.000,00					-100.000,00		
3.2.2.	01 2019 I 72	EFICIÊNCIA ENERGÉTICA	02/07010307	1905/09/02	1905/09/10	110.000,00	10.000,00					-100.000,00		
3.2.3.	01 2019 I 72	EDIFÍCIOS - MELHORIA DA EFICIÊNCIA ENERGÉTICA	02/07010307	1905/09/02	1905/09/10	110.000,00	10.000,00					-100.000,00		
3.3.	07 2020 I 5	PARQUES EMPRESARIAIS - INFRAESTRUTURAS	02/07010401	2013/04/16	2021/04/16	650.000,00	70.000,00					-580.000,00		
3.3.1.	01 2019 I 72	ILUMINAÇÃO PÚBLICA - REFORÇO E MELHORIA DA EFICIÊNCIA	02/07010404	1905/09/08	1905/09/11	250.000,00	270.000,00					20.000,00		
3.3.1.1.	07 2020 I 5	CENTRO DE APOIO TECNOLÓGICO À INDÚSTRIA DO ALTO MINHO	02/07010307	2020/01/01	2022/12/31	25.000,00	20.000,00					-5.000,00		
3.3.1.2.	01 2019 I 73	Transportes e comunicações	02/07010408	2005/04/16	2021/04/16	1.735.000,00	1.922.500,00					187.500,00		
3.3.1.3.	01 2019 I 73	Transportes rodoviários	02/07010408	2005/04/16	2021/04/16	1.735.000,00	1.922.500,00					187.500,00		
3.3.1.4.	01 2019 I 73	REAB., CONS., BENEF. DE VIAS MUNICIPAIS	02/07010408	2005/04/16	2021/04/16	850.000,00	1.010.000,00					160.000,00		

*[Handwritten signatures and initials]*

ALTERAÇÕES AO PLANO PLURIANUAL  
Município de Arcos de Valdevez

TOTAL DE ALTERAÇÕES PERMUTATIVAS DO ANO CONTABILÍSTICO DE 2020

PERÍODO : 2020/01/02 c 2020/12/31 C

Objetivo [1]	Número do projeto Código Ano Tipo Número [2]	Descrição Designação do projeto [3]	Datas		2020 Dot. atual [6] Dot. corrigida [7]	2021 [8]	Pagamentos			Outros [12]	Modificação (+/-) [13] = [7] - [5]
			Classificação				Períodos seguintes				
			Início C [4]	Fim C [5]			2022 [9]	2023 [10]	2024 [11]		
3.3.1.1	2019 I 74	SEGURANÇA RODoviária	2016/04/16	2021/04/16	75.000,00	37.500,00					-37.500,00
3.3.1.1	2019 I 76	RENOVAÇÃO DE PAVIMENTOS EM VIAS MUNICIPAIS	2019/04/16	2021/04/16	800.000,00	860.000,00					60.000,00
3.3.1.1	2019 I 75	ACQUIZIÇÃO DE TERRENOS PARA VILAÇÃO MUNICIPAL	2020/01/01	2021/12/31	10.000,00	15.000,00					5.000,00
3.4.		Comércio e turismo			935.000,00	530.000,00					-405.000,00
3.4.1.		Mercados e feiras			10.000,00	30.000,00					20.000,00
3.4.1.1.	2019	MERCADO MUNICIPAL - MERCADO CIRCULAR			10.000,00	30.000,00					20.000,00
3.4.1.1.	2019 I 79	MERCADO MUNICIPAL - MERCADO CIRCULAR (EQUIPAMENTO BÁSICO)	2019/04/16	2019/04/16	10.000,00	30.000,00					20.000,00
3.4.2.		Turismo			925.000,00	500.000,00					-425.000,00
3.4.2.1.	2019 I 80	POSTA DO MEZIO	2007/04/16	2019/04/16	50.000,00	10.000,00					-40.000,00
3.4.2.2.	2019 I 81	MUSEU DA ÁGUA NO AR LIVRE	1905/09/04	1905/09/11	50.000,00	10.000,00					-40.000,00
3.4.2.2.	2019 I 82	DINAMIZAÇÃO DOS CIRCUITOS DE COMERCIALIZAÇÃO DE PROXIMIDADE (ESPLANADAS DO VEZ)	2014/04/16	2021/04/16	200.000,00	25.000,00					-175.000,00
3.4.2.2.	2019 I 83	PASSEIO DE AUTOCARAVANS DA LAMELA	2014/04/16	2020/04/16	60.000,00	25.000,00					-35.000,00
3.4.2.2.	2018	PROMOÇÃO TURÍSTICA E AMBIENTAL DO CONCELHO	1905/09/08	1905/09/11	215.000,00	315.000,00					100.000,00
3.4.2.2.	2019 I 84	ADAPTAÇÃO DE EDIFÍCIOS	02/07/010413	02/07/010413	60.000,00	85.000,00					25.000,00
3.4.2.2.	2019 I 85	TRILHOS	1905/09/08	1905/09/10	60.000,00	10.000,00					-50.000,00
3.4.2.2.	2019 I 86	PLATEFORMAS DE DIVULGAÇÃO	1905/09/08	1905/09/10	60.000,00	160.000,00					100.000,00
3.4.2.2.	2019 I 87	CONTÉÚDOS PARA O TURISMO	02/07/0108	02/07/0108	35.000,00	60.000,00					25.000,00
3.4.2.2.	2019 I 89	SINALIZAÇÃO TURÍSTICA DO CONCELHO	2019/04/16	2021/04/16	50.000,00	10.000,00					-40.000,00
3.4.2.2.	2019 I 91	PLATEFORMA COLABORATIVA PARA A DINAMIZAÇÃO DO COMÉRCIO LOCAL	2019/04/16	2021/04/16	40.000,00	10.000,00					-30.000,00
3.4.2.2.	2019 I 90	ECO-PARQUE DE LAZER DO VEZ	2019/04/16	2021/04/16	200.000,00	5.000,00					-195.000,00
3.4.2.2.	2020 I 6	CONSTRUÇÕES DIVERSAS DE APOIO AO TURISMO E AMBIENTE	2020/01/02	2020/12/31	40.000,00	90.000,00					50.000,00
Total :					12.049.500,00	12.637.000,00					587.500,00

*(Handwritten signatures and initials)*

Anexo IV - Operações de tesouraria

*[Handwritten signature]*

*[Handwritten signature]*

*[Handwritten signature]*

*[Handwritten signature]*

*[Handwritten signature]*

*[Handwritten signature]*

*[Handwritten signature]*

*[Handwritten signature]*











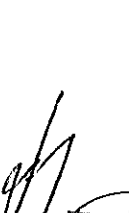

ENTIDADE		OPERAÇÕES DE TESOURARIA - por Data				DATA	ANO	PAGINA
MAV		Período	2020/01/02 a 2020/12/31		2021/06/02	2020	2	
COD. CONTA	TERCEIRO	DESIGNAÇÃO	MOVIMENTO ANTERIOR		MOVIMENTO DO PERÍODO		CREDOR	
			DEVEDOR	CREADOR	DEBITO	CREDITO		DEVEDOR
		TRANSPORTE ...	4,78	1.377.939,98	256.749,43	426.865,34	1.548.055,89	
2023		PIXELFRESH-ARQUITECTURA, ENGENHARIA CONSTRUÇÃO UNIPESSOAL, LDA		2.695,95			2.695,95	
2062		CANDIDO JOSE RODRIGUES, S.A.		16.276,95			16.276,95	
2105		SINALNORTE, LDA.		5.774,93			5.774,93	
2123		TERRA & PEDRA - TERRAPLANAGENS, LDA		37.480,48	8.826,20	7.405,20	36.059,48	
2124		GRANITOMARES, LDA.		13.477,45	3.366,18		10.111,27	
2185		BOAVENTURA & BOAVENTURA, LDA.		16.511,95			16.511,95	
2197		DAVIFUROS, UNIPESSOAL, LDA.		272,07			272,07	
2319		FREDLITHES EQUIPAMENTOS, LDA		2.898,75			2.898,75	
2331		AGOSTINHO MAHEIRO COELHO CONSTRUÇÕES, LDA		1.355,26			1.355,26	
2350		NOVILIMA-ENGENHARIA E CONSTRUÇÃO, LDA		28.118,79			28.118,79	
2358		ROSEIRA CONSTRUÇÕES, LDA.		15.218,75			15.218,75	
2368		PROTAGUA-CONST. CIVIL E OBRAS PÚBL. S.A		6.675,15			6.675,15	
2394		MARFIL-MÁRIO PIRES & FIUZA-INSOLVENCIA		46.499,50			46.499,50	
2401		JOÃO GUERRA & FILHOS, LDA.		752,12			752,12	
2438		LIMABUID-ENGENHARIA E CONSTRUÇÃO, LDA (EX-DINÂMICA SECRETIA)		1.871,06	1.403,28		467,78	
2451		PREDLITHES CONSTRUÇÕES, LDA		10.055,95			11.562,73	
2454		EXOTIKVALOR - ENGENHARIA E AMBIENTE, LDA		6.857,12	12.735,94	14.242,72	3.715,93	
2492		CONSTRUÇÕES ARTUR ALVES FREITAS II, SA		28.130,16	2.741,19		28.190,16	
2509		ELECTRO AGRELOS, LDA.		1.581,23		8.338,27	9.919,50	
2510		SRB - CONSTRUÇÕES, LDA.		18.719,09	133,13		18.585,96	
2532		SEBASTIÃO DA ROCHA BARBOSA, LDA		63.305,12	45.239,83	75.722,53	93.787,82	
2576		CAPTA FORMAS, LDA.		1.920,00			1.920,00	
2578		JOÃO CERQUEIRA PEREIRA, LDA		16.582,24			16.582,24	
2600		ESBOÇO DIRECTO - CONSTRUÇÕES, LDA.		17.847,09	9.670,45		7.995,42	
2608		CARLOS FLORENCIO ESTUDES PROJECTADOS UNIPESSOAL, LDA		715,51	429,31		7.976,64	
2662		CONSTRUÇÕES CORTE RECTO, LDA		12.391,19			286,20	
2691		GONCALVES & CACHADINHA, SA		14.218,94	8.531,36		12.391,19	
2693		SPORT RELVA-CONSTRUÇÃO E MANUTENÇÃO DE RELVADOS, LDA.		3.434,40			5.687,58	
2727		BALTOR-ENGENHARIA E CONSTRUÇÃO, LDA.		58.741,56		26.305,18	3.434,40	
2773		NORLIMA - EDIFICADORA DO LIMA, LDA		4.781,78			85.046,74	
2809		HABILITIMA - HABITAÇÃO DO LIMA, LDA		753,45			4.781,78	
2810		ANTÓNIO SERAFIM DIAS GRENHO		200,16			753,45	
2858		ESPAÇO GENIAL - CONSTRUÇÃO CIVIL E OBRAS PÚBLICAS, S.A.		25.980,19	4.200,00		200,16	
2874		AURÉLIO MARTINS DO SOBREIRO & FILHOS, LDA		29.450,61			29.780,19	
2899		PLANO MINHO, UNIPESSOAL, LDA.		37.380,83	18.925,83		29.450,61	
2935		TERMOTERMICA, INSTALAÇÕES ESPECIAIS, LDA		1.076,52			56.306,66	
2945		LUCIO DA SILVA AZEVEDO & FILHOS, SA		9.264,53			1.076,52	
3094		MOVIVEZ-UNIPESSOAL, LDA		6.141,24			9.264,53	
3201		PEDRO CRUZ CLIMATIZAÇÕES, LDA.		287,50	1.378,00		6.141,24	
3217		ANTÓNIO SALVADOR LOURENÇO CERQUEIRA		5.992,60			1.378,00	
3319		ÁRVOVALOR, UNIPESSOAL, LDA		318,00			287,50	
3365		RUI MANUEL MAGALHÃES DE SOUSA		15.529,10	1.198,00		1.198,00	
3411		Armindo Alberto Brito Esteves - Estores Armindo		318,00			318,00	
3486		CARPINTARIA PINTO & PINTOS, LDA		15.529,10			15.529,10	
3689		AMÉRICO CERQUEIRA DOMINGUES & FILHOS, LDA		22.444,36	1.274,50		1.274,50	
3723		SOCIARCO-SOCIEDADE CONST. ARCUENSE, LDA		3.701,90			22.444,36	
3726		OLIVEIROS GRUPO, LDA.		2.050,50	1.214,50		3.781,63	
3796		GABINOV - CONTABILIDADE E ENGENHARIA LDA		315,50			2.050,50	
3817		SERRALHARIA - CARPINTARIA ARCUENSE		228,57			315,50	
3839		ALBERTO DA ROCHA FERNANDES		3.346,87			228,57	
3902		COELHO TORRES & FILHOS - SERRALHARIA, LDA		588,00	441,00	3.566,80	3.346,87	
3905		AVELINO CUNHA PEREIRA & FILHOS, LDA		8.455,74			588,00	
3932		J R VEZ, UNIPESSOAL, LDA.		122.986,11			8.455,74	
3933		J.S.GOMES, LDA		13.046,59	4.593,31	5.058,04	122.986,11	
4098		ARCOSVEZ-HIDRÁULICA ELECTROMECÂNICA, LDA		1.377.939,98	256.749,43	426.865,34	8.453,08	
		A TRANSPORTAR ...	4,78	1.377.939,98	256.749,43	426.865,34	1.548.051,11	

Handwritten signatures and initials are present on the right side of the page, including a large signature at the top right and several initials below it.

ENTIDADE	Período 2020/01/02 a 2020/12/31		OPERAÇÕES DE TESOURARIA - por Data				DATA	ANO	PAGINA
	MV	MAV	MOVIMENTO ANTERIOR	MOVIMENTO DO PERÍODO		SALDO SEGUINTE	2021/06/02	2020	3
COD. CONTA	TERCEIRO	DESIGNAÇÃO	DEVEDOR	DEBITO	CREDITO	DEVEDOR	CREDOR		
		TRANSPORTE ...	4,78	256.749,43	426.865,34	4,78	1.548.055,89		
4550		CARLOS ALVES & FILHOS, LDA.			896,30		896,30		
5214		VIAREZ, UNIPESSOAL, LDA.			7.821,69		7.821,69		
5259		Carlos Filipe de Amcraim Oliveira			7.352,72		7.352,72		
5473		CONCRETOS VEZ-CONSTRUÇÃO CIVIL E OBRAS PÚBLICAS, LDA.			3.976,35		3.976,35		
5534		N.J.D. - PROJECTOS DE CONSTRUÇÃO, S.A.			12.131,30		12.131,30		
5610		JOSÉ MOREIRA FERNANDES & FILHOS, S.A.			1.712,52		1.712,52		
5727		Adm Florestal, Lda			949,00		949,00		
5932		Costa & Carréira, Lda			13.626,60		13.626,60		
5955		BALTOR STEEL METALOMECÂNICA, LDA			57.503,38		57.503,38		
6017		EMVIV,S.A. - IMPERMEABILIZAÇÕES, ISOLAMENTOS E			7.862,64		7.862,64		
6078		REVESTIMENTOS, LDA.			2.535,29		2.535,29		
6097		NIVERFIX - CONSTRUÇÕES, LDA.			830,40		830,40		
6139		TOSCCA - EQUIPAMENTOS EM MADEIRA, LDA.			13.126,40		13.126,40		
6140		NUNO & PEREIRA - CONSTRUÇÃO CIVIL, LDA.			5.481,49		5.481,49		
6214		VIAMARCA - PINTURAS DE VIAS RODOVIÁRIAS, S.A.			1.065,00		1.065,00		
6219		SNSV - SOCIEDADE NACIONAL DE SINALIZAÇÃO VERTICAL, LDA			1.045,30		1.045,30		
6229		PRODIGIPADRÃO - CONSTRUÇÃO, LDA.			730,83		730,83		
27.7.1.2.2		Cautões para obras de urbanização			441,00		441,00		
27.8		Outros devedores e credores			3.290,15		3.290,15		
27.8.9		Outros			38,10		38,10		
27.8.9.2		Outros credores			3.286,80		3.286,80		
27.8.9.2.9		Outros credores-Outros			3.290,15		3.290,15		
27.8.9.2.9.1		Exigível até 12 meses			3.288,80		3.288,80		
27.8.9.2.9.1.9.		CCD OTS			3.288,80		3.288,80		
5		Transição de saídos de OTS			3.288,80		3.288,80		
27.8.9.2.9.1.9.									
8									
TOTAL ...			4,78	260.480,58	427.344,44	4,78	1.549.399,82		

Handwritten signatures and initials are present on the right side of the page, including a large signature at the top right and several smaller ones below it.

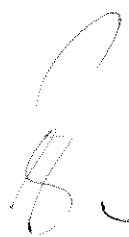
Anexo V - Contratação administrativa – Situação dos  
contratos

ANEXO V - SITUAÇÃO DOS CONTRATOS

(Município de Arcos de Valdevez)

Ano  
2020

ENTIDADE	CONTRATO		Tipo Contrato	VISTO DO TRIBUNAL DE CONTAS		Data do Primeiro Pagamento	PAGAMENTOS DA GERÊNCIA						PAGAMENTOS ACUMULADOS						Observações	
	Objeto	Data		Valor do Contrato	Mod. Adj.		N.º reg.	Data	Trabalhos Normais	Revisão de Preços	Trabalhos a mais	Trabalhos de suprimentos, erros e omissões	Outros trabalhos, incluindo os trabalhos a menos	Total	Trabalhos Normais	Revisão de Preços	Trabalhos a mais	Trabalhos de suprimentos, erros e omissões		Outros trabalhos, incluindo os trabalhos a menos
ISMI TECH, LDA	PF 348/2018 - Oficinas de Criatividade Himalaya- Fornecimento e colocação de equipamento de projeção e som no espaço Himalaya 360	14/04/2018	86 135,67 €	AD B		06/08/2018	36 077,13 €					36 077,13 €	86 135,67 €							86 135,67 €
ENIGMA VIRTUAL, LDA.	PF 351/2018 - Himalaya o Eco Cidadão- Fornecimento de Conteúdos e Equipamentos para o Núcleo Interpretativo Himalaya (Sala 4)	05/04/2018	87 412,48 €	AD B		06/06/2018	9 173,36 €					9 173,36 €	87 412,48 €							87 412,48 €
ASSOCIAÇÃO EXPLORATÓRIO INFANTE D. HENRIQUE	PF 352/2018 - Oficinas de Criatividade Himalaya- Fornecimento e concessão do Labirinto Himalaya	04/04/2018	86 100,00 €	AD B		12/09/2018	25 830,00 €					25 830,00 €	86 100,00 €							86 100,00 €
MEQ-SERV.COMUNICAÇÕES MULTIMÉDIA, SA	PF 402/2018 - Fornecimento de conteúdos, equipamentos, material didático/pedagógico e de comunicação para o Núcleo Interpretativo Himalaya (Salas 1 a 2)	05/12/2018	153 761,73 €	CPN B		15/05/2019	58 791,93 €					58 791,93 €	153 761,73 €							153 761,73 €
MEDIAATA-SIST. INFORMAÇÃO AUTARQUIAS SA	PF 411/2018 - Aquisição de Software Aplicacional de Gestão Financeira e Patrimonial e Serviços	10/12/2018	45 817,51 €	CP B		11/09/2019	11 531,25 €					11 531,25 €	45 817,51 €							45 817,51 €



ANEXO V - SITUAÇÃO DOS CONTRATOS

(Município de Arcos de Valdevez)

Ano	2020
-----	------

ENTIDADE	CONTRATO			Tipo Contrato	VISTO DO TRIBUNAL DE CONTAS		Data do Primeiro Pagamento	PAGAMENTOS DA GERÊNCIA						PAGAMENTOS ACUMULADOS						Observações
	Objeto	Data	Valor do Contrato		Mod. Adj.	N.º reg.		Data	Trabalhos Normais	Revisão de Preços	Trabalhos a mais	Trabalhos de suprimentos, erros e omissões	Outros trabalhos, incluindo os trabalhos a menos	Total	Trabalhos Normais	Revisão de Preços	Trabalhos a mais	Trabalhos de suprimentos, erros e omissões	Outros trabalhos, incluindo os trabalhos a menos	
FLOW SYSTEMS, LDA	PF 454/2019 - Aquisição de 1330 contadores de água volumétricos	17/04/2019	23 197,80 €	CP B			09/07/2019	6 838,80 €				6 838,80 €	23 197,80 €						23 197,80 €	
Hidromaster - Conservação de Superfícies, Lda	PF 462/2019 - Aquisição de varredora urbana	26/07/2019	196 738,50 €	CPN B			03/10/2019	98 369,25 €				98 369,25 €	196 738,50 €						196 738,50 €	
Prod - Arquitectura, Lda	PF 464/2019 - INSTALAÇÃO DE ESTAÇÃO DE PROMOÇÃO TURÍSTICA DO PATRIMÓNIO HISTÓRICO E CULTURAL ASSOCIADO AO ITINERÁRIO	27/06/2019	67 158,00 €	CP B			13/11/2019	28 191,60 €				28 191,60 €	67 158,00 €						67 158,00 €	
Rb-motor - Comércio Automóveis, S. A.	PF 474/2019 - Aquisição de viatura nova tipo furgão ligeiro de passageiros de 3 lugares para transporte escolar	20/01/2020	32 991,45 €	CP B			18/05/2020	32 991,47 €				32 991,47 €	32 991,47 €						32 991,47 €	
COELHO TORRES & FILHOS - SERRAVALHARIAL DA	PF 486/2019 - Fornecimento de réplica metálica do Pireióforo de St. Louis para Oficinas de Criatividade Himalaya	30/09/2019	58 917,00 €	CP B			06/12/2019	29 458,50 €				29 458,50 €	58 917,00 €						58 917,00 €	
MEO- SERV. COMUNIC ACÕES MULTIMÉDIA, SA	PF 492/2019 - Aquisição de equipamentos para o projeto 'Rochas que conta histórias'	15/01/2020	220 170,00 €	CPN B			14/07/2020	220 170,00 €				220 170,00 €	220 170,00 €						220 170,00 €	







ANEXO V - SITUAÇÃO DOS CONTRATOS

(Município de Arcos de Valdevez)

Ano  
2020

ENTIDADE	CONTRATO			Tipo Contrato	VISTO DO TRIBUNAL DE CONTAS		Data do Primeiro Pagamento	PAGAMENTOS DA GERÊNCIA						PAGAMENTOS ACUMULADOS												
	Objeto	Data	Valor do Contrato		N.º reg.	Data		Trabalhos Normais	Revisão de Preços	Trabalhos de suprimentos, erros e omissões	Incluído os trabalhos a menos	Total	Trabalhos Normais	Revisão de Preços	Trabalhos de suprimentos, erros e omissões	Incluído os trabalhos a menos	Total	Trabalhos Normais	Revisão de Preços	Trabalhos de suprimentos, erros e omissões	Incluído os trabalhos a menos	Total	Observações			
STAGE CONCEPT, LDA	PF 565/2020 - Fornecimento e substituição de tela de cinema no auditório da Casa das Artes.	03/07/2020	15 375,00 €	CP	B		09/09/2020	15 375,00 €							15 375,00 €	15 375,00 €								15 375,00 €		
PLAY PLANET - IMOBILIARIO URBANO, CONST. PAISAGISMO, LDA	PF 575/2020 - PF 575/2020 - PORTAS DO MEZO - DEFICIÊNCIAS NO PARQUE TEMÁTICO.	08/10/2020	30 547,05 €	CP	B		09/12/2020	30 547,05 €							30 547,05 €	30 547,05 €									30 547,05 €	
FORMATO BIN, LDA	PF 582/2020 - Aquisição de 100 contentores de superfície para RSU de 800 litros e 4 rodas.	30/09/2020	20 971,50 €	CP	B		05/11/2020	20 971,50 €							20 971,50 €	20 971,50 €									20 971,50 €	
SOLTOPERFIL UNIPessoal, LDA	PF 583/2020 - Aquisição de contentor/casa para alojamento de pessoas sem abrigo	07/10/2020	9 901,50 €	AD	B		14/10/2020	9 901,50 €							9 901,50 €	9 901,50 €									9 901,50 €	
ARVOVALOR, UNIPessoal, LDA	PF 588/2020 - Fornecimento de plantas para os espaços verdes da Sede do Concelho - Ano 2020.	14/10/2020	17 490,00 €	CP	B		18/12/2020	17 490,00 €							17 490,00 €	17 490,00 €									17 490,00 €	
NAUTILUS-IND./COMÉRCIO IMOBILIARIO, S.A.	PF 589/2020 - Aquisição de mobiliário escolar - Mesas individuais	30/09/2020	13 142,55 €	CP	B		10/12/2020	13 142,55 €							13 142,55 €	13 142,55 €									13 142,55 €	
TATICAS E TAREFAS	PF 614/2020 - Aquisição de 3 ecopontos Clip Bin	22/12/2020	12 741,57 €	AD	B		31/12/2020	12 741,57 €							12 741,57 €	12 741,57 €									12 741,57 €	

*(Handwritten signatures and initials)*





ANEXO V - SITUAÇÃO DOS CONTRATOS

(Município de Arcos de Valdevez)

Ano	2020
-----	------

ENTIDADE	CONTRATO			Tipo Contrato	VISTO DO TRIBUNAL DE CONTAS		PAGAMENTOS DA GERÊNCIA							PAGAMENTOS ACUMULADOS					Observações					
	Objeto	Data	Valor do Contrato		Mod. Adj.	N.º reg.	Data	Trabalhos Normais	Revisão de Preços	Trabalhos a mais	Trabalhos de suprimentos, erros e omissões	Outros trabalhos, incluindo os trabalhos a menos	Total	Trabalhos Normais	Revisão de Preços	Trabalhos a mais	Trabalhos de suprimentos, erros e omissões	Outros trabalhos, incluindo os trabalhos a menos		Total				
ELECTRO AGRELOS, LDA.	PO 280/2019 - Execução da instalação elétrica e de deteção de alarme contra incêndio da Piscina Municipal e Casa das Artes para individualização de instalações de utilização	24/05/2019	39 114,00 €	CP	E			31/12/2019	22 352,98 €			22 352,98 €	39 114,00 €						39 114,00 €					
SEBASTIÃO DA ROCHA BARBOSA, LDA	PO 281/2019 - REFORÇO DO ABASTECIMENTO DE AGUA AO SISTEMA MEZIO A PARTIR DE ERMELO	19/07/2019	1 016 305,70 €	CPN	E	2406	27/09/2019	09/12/2019	759 953,64 €			759 953,64 €	804 479,37 €						804 479,37 €					
Costa & Carreira, Lda	PO 282/2019 - Requalificação de campo de jogos do Centro Recreativo e Cultural de Távora St.ª Maria	30/08/2019	209 745,80 €	CPN	E			25/11/2019	96 758,50 €			96 758,50 €	207 110,65 €						207 110,65 €					
Costa & Carreira, Lda	PO 282/2019(AD) - Requalificação de campo de jogos do Centro Recreativo e Cultural de Távora St.ª Maria - ADICIONAL	06/12/2019	7 418,15 €	CPN	E			27/04/2020		7 418,15 €		7 418,15 €								7 418,15 €				
BALTOR- ENGENHARIA E CONSTRUÇÃO, LDA./R.E.D. RELVADOS EQUIP. DESPORTIVOS, LDA	PO 283/19(11/09) - Requalificação do campo de jogos da ADECAS - Erros e omissões na execução do contrato.	11/09/2020	4 283,46 €	CPN	E			27/11/2020			4 283,46 €	4 283,46 €									4 283,46 €			

Handwritten signatures and initials on the right side of the page, including a large signature at the top and several initials below it.



ANEXO V - SITUAÇÃO DOS CONTRATOS

(Município de Arcos de Valdevez)

Ano  
2020

ENTIDADE	CONTRATO			Tipo Contrato	Visto do Tribunal de Contas	Data do Primeiro Pagamento	PAGAMENTOS DA GERÊNCIA						PAGAMENTOS ACUMULADOS						
	Objeto	Data	Valor do Contrato				Mod. Adi.	N.º reg.	Data	Trabalhos Normais	Revisão de Preços	Trabalhos de suprlmentos, erros e omissões	Outros trabalhos, incluindo os trabalhos a menos	Total	Trabalhos Normais	Revisão de Preços	Trabalhos de suprlmentos, erros e omissões	Outros trabalhos, incluindo os trabalhos a menos	Total
BALTOR-ENGENHARIA E CONSTRUÇÃO, LDA./R.E.D. ADECAS RELVADOS EQUIP. DESPORTIVOS, LDA	PO 288/2019 - Requalificação de campo de jogos do ADECAS	29/08/2019	352 514,63 €	CPN	E		23/10/2019	290 564,58 €										350 612,45 €	
BALTOR STEEL METALOMECÂNICA, LDA	PO 285/2019 - Requalificação Urbana e Paisagística do Largo do Eiró em Soajo (1ª fase)	10/07/2019	63 488,99 €	CP	E		25/03/2020	59 155,56 €										59 155,56 €	
SEBASTIÃO DA ROCHA BARBOSA, LDA	PO 286/2019 - Mobilidade Urbana - Entrada Norte - Av. de Ligação da Rotunda da Solidariedade à Rotunda da Variante	08/11/2019	1 222 669,54 €	CPN	E	4009	06/01/2020	565 740,73 €										565 740,73 €	
BALTOR STEEL METALOMECÂNICA, LDA	PO 288/2019 - Execução de trabalhos de arranjos exteriores e interiores na Escola Básica 2,3/5 de AIV	08/11/2019	94 659,19 €	CP	E		25/03/2020	94 659,19 €										94 659,19 €	
PREDILETHES CONSTRUÇÕES, LDA	PO 289/2019(L1) - Renovação de pavimentos betuminosos em vias municipais (2019/2020) - Lote 1	10/10/2019	346 393,14 €	CPN	E		01/04/2020	276 878,88 €										276 878,88 €	
MARTINS & FILHOS, SA	PO 289/2019(L2) - Renovação de pavimentos betuminosos em vias municipais (2019/20) - Lote 2	02/10/2019	370 912,92 €	CPN	E		09/04/2020	370 912,31 €										370 912,31 €	

**ANEXO V - SITUAÇÃO DOS CONTRATOS**

(Município de Arcos de Valdevez)

Ano
2020

ENTIDADE	CONTRATO				VISTO DO TRIBUNAL DE CONTAS	Data do Primeiro Pagamento	PAGAMENTOS DA GERÊNCIA						PAGAMENTOS ACUMULADOS							
	Objeto	Data	Valor do Contrato	Mod. Adj.			Tipo Contrato	Trabalhos Normais	Revisão de Preços	Trabalhos a mais	Trabalhos de suprimentos, erros e omissões	Outros trabalhos, incluindo os trabalhos a menos	Total	Trabalhos Normais	Revisão de Preços	Trabalhos a mais	Trabalhos de suprimentos, erros e omissões	Outros trabalhos, incluindo os trabalhos a menos	Total	Observações
MARTINS & FILHOS, SA	PO 295/2019 - AMPLIAÇÃO DA REDE DE SANEAMENTO BÁSICO - Arcos de Valdevez (S. Paio) - <small>Tramo 2 e 3</small>	02/10/2019	125 940,72 €	CPN E	E	09/12/2019	42 142,42 €												125 940,72 €	
HABIMONÇÃO CONSTRUÇÕES, LDA	PO 296/2019(L1) - EXPANSÃO DA REDE DE ABASTECIMENTO DE ÁGUA - REDE DE DISTRIBUIÇÃO AOS LUGARES DE GRAÇÃO E VILARINHO DO SOUJO - SUBSISTEMA DE S. JORGE - LOTE 1	02/10/2019	307 483,01 €	CPN E	E	31/03/2020	299 793,17 €												299 793,17 €	
SEBASTIÃO DA ROCHA BARBOSA, LDA	PO 296/2019(L2) - EXPANSÃO DA REDE DE ABASTECIMENTO DE ÁGUA - REDE DE DISTRIBUIÇÃO AOS LUGARES DE GRAÇÃO E VILARINHO DO SOUJO - SUBSISTEMA DE S. JORGE - LOTE 2	30/09/2019	229 146,83 €	CPN E	E	09/12/2019	161 335,83 €												161 335,83 €	210 692,80 €
TERRA & PEDRA - TERRAPLANAGE NS, LDA	PO 297/2019 - Expansão da Rede de Abastecimento de Água a Padroso (Zona Alta)	25/09/2019	57 054,23 €	CP	E	25/11/2019	31 967,63 €												31 967,63 €	57 054,23 €
JBF - GABINETE DE GESTÃO TERRITORIAL UNIP, LDA	PO 299/2019 - REQUALIFICAÇÃO DA REDE DE ECOVIAS DO ALTO MINHO - ECOVIA DE JOLDA (S. PAIO) E JOLDA (MADALENA)	05/08/2019	52 735,00 €	CP	E	15/11/2019	17 585,40 €												17 585,40 €	52 735,00 €

ANEXO V - SITUAÇÃO DOS CONTRATOS

(Município de Arcos de Valdevez)

Ano	2020
-----	------

ENTIDADE	CONTRATO			VISTO DO TRIBUNAL DE CONTAS	Data do Primeiro Pagamento	PAGAMENTOS DA GERÊNCIA						PAGAMENTOS ACUMULADOS												
	Objeto	Data	Valor do Contrato			Mod. Adj.	Tipo Contrato	N.º reg.	Data	Trabalhos Normais	Revisão de Preços	Trabalhos a mais	Trabalhos de suprimentos, erros e omissões	Incluído os trabalhos a menos	Total	Trabalhos Normais	Revisão de Preços	Trabalhos a mais	Trabalhos de suprimentos, erros e omissões	Incluído os trabalhos a menos	Total	Observações		
J.S.GOMES, LDA	PO 300/2019 - Vias Municipais - Execução de trabalhos de drenagem, pavimentação e obras acessórias - Cabreiro, Couto e Rio Frio;	10/10/2019	78 870,64 €	CP	E				33 324,47 €						78 870,63 €								78 870,63 €	
PREDILETHES CONSTRUÇÕES, LDA	PO 301/19(13-AD) - Reabilitação, conservação e beneficiação de vias municipais - Obras de alargamento e pavimentação - Lote 3: Aboim das Choças e Alvorá(ADICIONAL)	18/11/2020	34 260,65 €	CPN	E				24 463,24 €								24 463,24 €						24 463,24 €	
SEBASTIÃO DA ROCHA BARBOSA, LDA	PO 301/2019(L1) - Reabilitação, construção e beneficiação de vias municipais - Obras de alargamento e pavimentação - Lote 1: Aboim, Eiras e Mei	29/01/2020	180 882,06 €	CPN	E				108 972,27 €						108 972,27 €								108 972,27 €	
IMARTINS & FILHOS, SA	PO 301/2019(L2) - Reabilitação, construção e beneficiação de vias municipais - Obras de alargamento e pavimentação - Lote 2: Cendufe, Gondoriz, Miranda e Padreiro.	29/01/2020	172 451,93 €	CPN	E				172 451,93 €						172 451,93 €								172 451,93 €	

ANEXO V - SITUAÇÃO DOS CONTRATOS

(Município de Arcos de Valdevez)

Ano  
2020

ENTIDADE	CONTRATO		Tipo Contrato	VISTO DO TRIBUNAL DE CONTAS		Data do Primeiro Pagamento	PAGAMENTOS DA GERÊNCIA						PAGAMENTOS ACUMULADOS								
	Objeto	Data		Valor do Contrato	Mod. Adj.		N.º reg.	Data	Trabalhos Normais	Revisão de Preços	Trabalhos a mais	Trabalhos de suprimentos, erros e omissões	Incluindo os trabalhos a menos	Total	Trabalhos Normais	Revisão de Preços	Trabalhos a mais	Trabalhos de suprimentos, erros e omissões	Incluindo os trabalhos a menos	Total	Observações
PREDILETTES CONSTRUÇÕES, LDA	PO 301/2019(L3) - Reabilitação, conservação e beneficiação de vias municipais - Obras de alargamento e pavimentação - lote 3: Abolir das Chocas e	29/01/2020	207 372,89 €	CPN	E	28/04/2020	106 858,72 €					106 858,72 €	106 858,72 €							106 858,72 €	
ESPAÇO GENIAL CONSTRUÇÃO CIVIL E OBRAS PÚBLICAS, S.A.	PO 302/2019 - Requalificação do Parque Infantil da Praceta do Rio Vez	25/10/2019	44 520,00 €	CP	E	24/02/2020	44 520,00 €					44 520,00 €	44 520,00 €							44 520,00 €	
BALTOR- ENGENHARIA E CONSTRUÇÃO, LDA.	PO 304/2019 - Oficina de Criatividade Himalaya - Instalação de Sistema de Climatização e Outros Trabalhos Acessórios	18/12/2019	155 744,06 €	CP	E	07/04/2020	155 744,06 €					155 744,06 €	155 744,06 €							155 744,06 €	
MARTINS & FILHOS, SA	PO 305/2019 - Reabilitação de Espaços Urbanos - Requalificação da Rua Félix Alves Pereira	25/09/2019	165 429,11 €	CPN	E	25/11/2019	104 466,74 €					104 466,74 €	104 466,74 €							162 567,13 €	162 567,13 €
MARTINS & FILHOS, SA	PO 305/2019(AD) - Reabilitação de Espaços Urbanos - Requalificação da Rua Félix Alves Pereira	06/12/2019	18 682,50 €	CPN	E	27/04/2020	18 682,50 €					18 682,50 €	18 682,50 €			18 682,50 €				18 682,50 €	18 682,50 €
DUQUE & DUQUE, TERRAPLANAGE NS, LDA	PO 306/2019 - Reforço de pavimentos betuminosos num troço da EM 523 - Vila Fonche	30/01/2020	57 960,66 €	CP	E	14/12/2020	53 233,66 €					53 233,66 €	53 233,66 €							53 233,66 €	53 233,66 €



ANEXO V - SITUAÇÃO DOS CONTRATOS

(Município de Arcos de Valdevez)

Ano  
2020

ENTIDADE	CONTRATO			Tipo Contrato	VISTO DO TRIBUNAL DE CONTAS		Data do Primeiro Pagamento	PAGAMENTOS DA GERÊNCIA						PAGAMENTOS ACUMULADOS						Observações
	Objeto	Data	Valor do Contrato		Mod. Adj.	N.º reg.		Data	Trabalhos Normais	Revisão de Preços	Trabalhos a mais	Trabalhos de suprimentos, erros e omissões	Incluindo os trabalhos a menos	Total	Trabalhos Normais	Revisão de Preços	Trabalhos a mais	Trabalhos de suprimentos, erros e omissões	Incluindo os trabalhos a menos	
TERRA & PEDRA - AMPLIAÇÃO DA REDE DE SANEAMENTO A COUTO E AZERE(Lote 3) LDA/PEDREIRA DA FRANQUEIRA, LDA.	10/03/2020	313.906,12 €	CPN	E			17/11/2020	93.054,82 €				93.054,82 €	93.054,82 €						93.054,82 €	
ELECTRO AGRELOS, LDA.	21/11/2019	66.032,70 €	CP	E			12/03/2020	66.032,70 €				66.032,70 €	66.032,70 €						66.032,70 €	
HABIMONÇÃO CONSTRUÇÕES, LDA	06/03/2020	117.211,68 €	CPN	E			31/08/2020	117.211,70 €				117.211,70 €	117.211,70 €						117.211,70 €	
INOVLIMA- ENGENHARIA E CONSTRUÇÃO, LDA	31/03/2020	73.742,29 €	CP	E			22/05/2020	73.742,29 €				73.742,29 €	73.742,29 €						73.742,29 €	
MARTINS & FILHOS, SA	11/09/2020	503.048,58 €	CPN	E	2925	05/11/2020	28/12/2020	30.344,54 €				30.344,54 €	30.344,54 €						30.344,54 €	

ANEXO V - SITUAÇÃO DOS CONTRATOS

(Município de Arcos de Valdevez)

Ano	2020
-----	------

ENTIDADE	CONTRATO		Tipo Contrato	VISTO DO TRIBUNAL DE CONTAS		Data do Primeiro Pagamento	PAGAMENTOS DA GERÊNCIA						PAGAMENTOS ACUMULADOS						Observações	
	Objeto	Data		Valor do Contrato	Mod. Adj.		N.º reg.	Data	Trabalhos Normais	Revisão de Preços	Trabalhos a mais	Trabalhos de suprimentos, erros e omissões	Outros trabalhos, incluindo os trabalhos a menos	Total	Trabalhos Normais	Revisão de Preços	Trabalhos a mais	Trabalhos de suprimentos, erros e omissões		Outros trabalhos, incluindo os trabalhos a menos
NIVERFIX - CONSTRUÇÕES, LDA.	PO 319/2019(L2) - Ampliação da rede de abastecimento de água a Carralcova e Vilela de Grade - Lote 2	21/05/2020	467 445,55 €	CPN	E	2190	21/10/2020	30/12/2020	3 882,25 €											3 882,25 €
HABIMONÇÃO CONSTRUÇÕES, LDA	PO 319/2019(L3) - Ampliação da rede de abastecimento de água a Carralcova e Vilela de Grade - Lote 3	21/05/2020	403 274,58 €	CPN	E	2191	09/10/2020	28/12/2020	24 318,32 €											24 318,32 €
BWVIV,S.A.	PO 321/2019 - Adaptação Funcional de Infraestruturas de AVAC, Ar comprimido, Electricidade e Telecomunicações de nave da Incubo	18/12/2019	83 343,93 €	CP	E			09/04/2020	83 343,93 €											83 343,93 €
PLANO MINHO, UNIPessoal, LDA.	PO 322/2019 - Reconstrução e ampliação de edifício para habitação multifamiliar - Rua do Lira.	16/04/2020	294 850,05 €	CPN	E			01/07/2020	62 967,14 €											62 967,14 €
IMPERFEL - IMPERMEABILIZ AÇÕES, ISOLAMENTOS E REVESTIMENTO S, LDA.	PO 324/2019 - Pavilhão Municipal de Arcos de Valdevez - Reabilitação das coberturas e fachadas.	14/05/2020	99 929,07 €		E			30/09/2020	92 812,58 €											92 812,58 €

ANEXO V - SITUAÇÃO DOS CONTRATOS

(Município de Arcos de Valdevez)

Ano	2020
-----	------

ENTIDADE	CONTRATO			Tipo Contrato	VISTO DO TRIBUNAL DE CONTAS		PAGAMENTOS DA GERÊNCIA						PAGAMENTOS ACUMULADOS						Observações		
	Denominação	Objeto	Data		Valor do Contrato	Mod. Adi.	N.º reg.	Data	Trabalhos Normais	Revisão de Preços	Trabalhos de a mais	Trabalhos de suprimentos, erros e omissões	Outros trabalhos, incluindo os trabalhos a menos	Total	Trabalhos Normais	Revisão de Preços	Trabalhos de a mais	Trabalhos de suprimentos, erros e omissões		Outros trabalhos, incluindo os trabalhos a menos	Total
VIAMARCA - PINTURAS DE VIAS RODOVIÁRIAS, S.A.	PO 325/2019 - Medidas de segurança rodoviária - Guardas de segurança	30/09/2020	60 420,22 €	CPN	E			11 289,00 €					11 289,00 €	11 289,00 €							11 289,00 €
MARTINS & FILHOS, SA	PO 328/2020 - Reabilitação de espaços urbanos - Rua Padre Manuel Himalaya.	19/05/2020	313 093,37 €	CPN	E			298 771,70 €					298 771,70 €	298 771,70 €							298 771,70 €
IMACHADO & AFONSO, LDA.	PO 330/2020 - Trabalhos de terraplanagens, obras acessórias, infraestruturas e pavimentações em diversos locais	06/08/2020	63 347,40 €	CP	E			63 347,40 €					63 347,40 €	63 347,40 €							63 347,40 €
OBVIOUS - PREFERENCE-CONST UNIP, LDA	PO 331/2020 - Jardim de infância de Gieib - Reabilitação das fachadas e da cobertura	03/07/2020	24 525,28 €	CP	E			24 525,28 €					24 525,28 €	24 525,28 €							24 525,28 €
COELHO TORRES & FILHOS - SERRALHARIA, LDA	PO 332/2020 - Oficina de riabilidade Himalaya - Rampa para acesso de mobilidade condicionada e estrutura interior do hemisfério	03/07/2020	37 808,08 €	CP	E			37 808,08 €					37 808,08 €	37 808,08 €							37 808,08 €
PRODIGIPADRÃO - O - CONSTRUÇÃO, LDA.	PO 333/2020(LI) - Reabilitação, Construção e Beneficiação de Vias Municipais (BLOCO A) - Alargamento e pavimentação do Caminho de Vila Nova, Penagude e S. Martinho	14/10/2020	126 967,25 €	CPN	E			15 493,49 €					15 493,49 €	15 493,49 €							15 493,49 €

Handwritten signatures and initials on the right side of the page.





ANEXO V - SITUAÇÃO DOS CONTRATOS

(Município de Arcos de Valdevez)

Ano  
2020

ENTIDADE	CONTRATO			Tipo Contrato	VISTO DO TRIBUNAL DE CONTAS		Data do Primeiro Pagamento	PAGAMENTOS DA GERÊNCIA						PAGAMENTOS ACUMULADOS							
	Objeto	Data	Valor do Contrato		Mod. Adj.	N.º reg.		Data	Trabalhos Normais	Revisão de Preços	Trabalhos a mais	Trabalhos de suprimentos, erros e omissões	Incluindo os trabalhos a menos	Total	Trabalhos Normais	Revisão de Preços	Trabalhos a mais	Trabalhos de suprimentos, erros e omissões	Incluindo os trabalhos a menos	Total	Observações
PIANO MINHO, UNIPessoal, LDA.	PO 340/2020 - Casa Moruéis de S. Bento - Instalação de climatização	12/08/2020	20 634,20 €	CP			23/10/2020	20 634,17 €					20 634,17 €						20 634,17 €		
AMORIM & COROAS, LDA	PO 343/2020 - Escola Padre Himalaya - Alteração e ampliação do jardim de infância	22/10/2020	158 919,32 €	CPN			16/12/2020	14 831,04 €					14 831,04 €						14 831,04 €		
OLIVEIROS GRUPO, LDA.	PO 345/2020 - Construção de Passeio e Redimensionamento de Caldeiras/Espaço Verde - Fase II	11/12/2020	12 873,65 €	AD			30/12/2020	12 873,65 €					12 873,65 €						12 873,65 €		
RUI MANUEL MAGALHÃES DE SOUSA	PO 347/2020 - Estabilização de talude nas margens do vez em Távora (Stª Maria e S. Vicente)	31/08/2020	12 698,80 €	CP			23/09/2020	12 698,80 €					12 698,80 €						12 698,80 €		
SNSV - SOCIEDADE NACIONAL DE SINALIZAÇÃO	PO 351/2020 - Sinalização vertical em vias municipais do concelho de Arcos de Valdevez	30/09/2020	52 287,68 €	CPN			22/12/2020	11 080,18 €					11 080,18 €						11 080,18 €		
BALTOR STEEL METALOMECÂNICA, LDA	PO 352/2020 - Execução de caixilharias e estores no Bloco 4 da EB 2.3/5	16/09/2020	142 676,00 €	CPN			18/12/2020	133 061,80 €					133 061,80 €						133 061,80 €		

ANEXO V - SITUAÇÃO DOS CONTRATOS

(Município de Arcos de Valdevez)

Ano	2020
-----	------

ENTIDADE	CONTRATO			Tipo Contrato	VISTO DO TRIBUNAL DE CONTAS		Data do Primeiro Pagamento	PAGAMENTOS DA GERÊNCIA							PAGAMENTOS ACUMULADOS							Observações					
	Objeto	Data	Valor do Contrato		Mod. Adj.	N.º reg.		Data	Trabalhos Normais	Revisão de Preços	Trabalhos a mais	Trabalhos de suprimentos, erros e omissões	Incluído os trabalhos a menos	Total	Trabalhos Normais	Revisão de Preços	Trabalhos a mais	Trabalhos de suprimentos, erros e omissões	Incluído os trabalhos a menos	Total							
BALTOR STEEL METALOMECÂNICA, LDA	PO 353/2020 - Pavilhão Municipal de Arcos de Valdevez - Reabilitação de revestimentos interiores e caixilharias do pavilhão desportivo.	06/10/2020	68 888,45 €	CPN	E			28/12/2020	18 258,50 €										18 258,50 €							18 258,50 €	
JBF - GABINETE DE GESTÃO TERRITORIAL UNIP, LDA	PO 355/2020 - Construções em madeira.	14/10/2020	86 879,97 €	CP	E			04/12/2020	71 820,30 €										71 820,30 €							71 820,30 €	
AMORIM & COROAS, LDA	PO 359/2020 - Centro BTT no Soajo - Alteração e ampliação de edifício	06/10/2020	45 420,10 €	CP	E			09/12/2020	36 511,63 €										36 511,63 €							36 511,63 €	
NIVERFIX - CONSTRUÇÕES, LDA.	PO 360/2020 - Expansão da rede de águas residuais do Caminho de Cuiderei - Soajo	06/10/2020	31 001,52 €	AD	E			30/12/2020	6 861,06 €										6 861,06 €							6 861,06 €	
AMÉRICO CERQUEIRA DOMINGUES & FILHOS, LDA	PO 361/2020 - Poço de Rega de Paradelá - Soajo	01/10/2020	13 509,70 €	AD	E			19/11/2020	13 509,70 €										13 509,70 €							13 509,70 €	
BALTOR-ENGENHARIA E CONSTRUÇÃO, LDA.	REV.PREGOS - Oficinas de Criatividade Himalaya (reabilitação de edifício) - REV/SAO DE PREÇOS(AUTO 1 A 35)	20/11/2020	14 374,05 €	CPN	E			31/12/2020	14 374,05 €										14 374,05 €							14 374,05 €	
ANA LUISA FERREIRA DA COSTA	535/2020 - Aquisição de serviços de engenharia florestal em regime de avença	17/03/2020	18 597,60 €	AD	S			27/05/2020	13 633,20 €										13 633,20 €							13 633,20 €	

ANEXO V - SITUAÇÃO DOS CONTRATOS

(Município de Arcos de Valdevez)

Ano  
2020

ENTIDADE	CONTRATO			Tipo Contrato	VISTO DO TRIBUNAL DE CONTAS		Data do Primeiro Pagamento	PAGAMENTOS DA GERÊNCIA						PAGAMENTOS ACUMULADOS							
	Objeto	Data	Valor do Contrato		Mod. Adj.	N.º reg.		Data	Trabalhos Normais	Revisão de Preços	Trabalhos a mais	Trabalhos de suprimentos, erros e omissões	Outros trabalhos, incluindo os trabalhos a menos	Total	Trabalhos Normais	Revisão de Preços	Trabalhos a mais	Trabalhos de suprimentos, erros e omissões	Outros trabalhos, incluindo os trabalhos a menos	Total	Observações
MANUEL GONÇALVES, IOLANDA CUNHA GONÇALVES	Assistência Jurídica judicial e extra judicial	18/02/1999	44 725,44 €	AD	S		30/03/1999	44 725,44 €				44 725,44 €								44 725,44 €	
CASO - CONSULT. ASSOCIADOS ORG. INF. LDA	Assistência técnica a S/W Aplicacional	03/03/1993	3 375,12 €	AD	S		03/03/1993	3 375,12 €				3 375,12 €								3 375,12 €	
SALVADOR ALVES PEREIRA & FILHOS LDA	CP-0109-3112 - CONTRATO DE SERVIÇO PÚBLICO DE TRANSPORTE EM CARREIRA PÚBLICA (ATRIBUIÇÃO DE COMPENSAÇÃO FINANCEIRA) ENTRE	13/11/2020	159 060,00 €	PN	S		30/12/2020	109 296,54 €				109 296,54 €								109 296,54 €	
AUTO VIAÇÃO CURA, LDA	CP-1709-1812 - CONTRATO DE SERVIÇO PÚBLICO DE TRANSPORTE EM CARREIRA PÚBLICA (ATRIBUIÇÃO DE COMPENSAÇÃO FINANCEIRA) ENTRE	13/11/2020	26 632,50 €	PN	S		29/12/2020	19 519,57 €				19 519,57 €								19 519,57 €	
FRANKLIN GONÇALVES BRANDÃO	Arrendamento das Oficinas Municipais	12/03/2003	59 426,58 €	N/A	S		03/04/2003	58 188,00 €				58 188,00 €								58 188,00 €	
NATURE 4	PF 376/2018 - AQUISIÇÃO DE SERVIÇOS PARA REALIZAÇÃO DO PROJETO TERRA EDUCACIONAL	07/08/2018	76 936,50 €	CP	S		21/03/2019	13 462,60 €				13 462,60 €								68 055,90 €	

ANEXO V - SITUAÇÃO DOS CONTRATOS

(Município de Arcos de Valdevez)

Ano	2020
-----	------

ENTIDADE	CONTRATO			Tipo Contrato	VISTO DO TRIBUNAL DE CONTAS		Data do Primeiro Pagamento	PAGAMENTOS DA GERÊNCIA						PAGAMENTOS ACUMULADOS					Observações	
	Objeto	Data	Valor Contrato		Mod. Adj.	N.º reg.		Data	Trabalhos Normais	Revisão de Preços	Trabalhos a mais	Trabalhos de suprimentos, erros e omissões	Outros trabalhos, incluindo os trabalhos a menos	Total	Trabalhos Normais	Revisão de Preços	Trabalhos a mais	Trabalhos de suprimentos, erros e omissões		Outros trabalhos, incluindo os trabalhos a menos
SKILLMIND-CONSULTADORIA GESTÃO A FORM, LDA	PF 383/2018 - Aquisição de serviços de acesso à plataforma electrónica de contratação pública VORTAL	06/06/2018	18 016,43 €	AD	S			07/11/2018	6 974,10 €											18 016,43 €
CORREIA & MATAFOME, LDA.	PF 388/2018 - ESTUDO PARA O PLANO ESTRATÉGICO DE DESENVOLVIMENTO DO TERRITÓRIO OESTE DO CONCELHO DE ARCOS DE VALDEVEZ	10/07/2018	23 985,00 €	CP	S			19/07/2018	3 690,00 €											23 985,00 €
CINEDUCA, LDA.	PF 401/2018 - FORNECIMENTO DE RECURSO HUMANO PARA EQUIPAS MULTIDISCIPLINARES-SCHOOL 4 ALL	08/10/2018	45 721,56 €	CP	S			27/12/2018	20 892,01 €											45 721,56 €
ASSOCIAÇÃO EXPLORATÓRIO INFANTE D. HENRIQUE	PF 403/2018 - Oficinas de Criatividade Himalaya- CENTRO DE ECOCIDADANIA HIMALAYA -Corteidos, equipamentos tecnológicos e interpretativos.	01/03/2019	216 479,23 €	CPN	S			18/06/2019	54 119,80 €											216 479,23 €
BROWNLETTER- TRABALHO TEMPORÁRIO, LDA.	PF 409/2018 - AQUISIÇÃO DE SERVIÇOS PARA REALIZAÇÃO DO PROJETO CRIARTE-SCHOOL 4 ALL	09/12/2018	41 229,60 €	CP	S			20/03/2019	13 443,29 €											30 401,92 €



ANEXO V - SITUAÇÃO DOS CONTRATOS

(Município de Arcos de Valdevez)

Ano  
2020

ENTIDADE	CONTRATO			Tipo Contrato	VISTO DO TRIBUNAL DE CONTAS		Data do Primeiro Pagamento	PAGAMENTOS DA GERÊNCIA						PAGAMENTOS ACUMULADOS						Observações
	Objeto	Data	Valor do Contrato		Mod. Adj.	N.º reg.		Data	Trabalhos Normais	Revisão de Preços	Trabalhos a mais	Trabalhos de suprimentos, erros e omissões	Incluído os trabalhos a menos	Total	Trabalhos Normais	Revisão de Preços	Trabalhos a mais	Trabalhos de suprimentos, erros e omissões	Incluído os trabalhos a menos	
SEXTO SENTIDO, CONSULTADORIA E EM GESTÃO, LDA	PF 452/2019 - Aquisição de Serviços de elaboração do Plano de Emergência Externo (PEExt) da Sarreliber e dos Planos de Emergência para as Zonas Industriais.	02/04/2019	17 084,70 €	AD	S		16/12/2019	8 542,35 €				8 542,35 €	14 237,25 €						14 237,25 €	
SAMBIENTAL, LDA	PF 456/2019 - Aquisição de 275 horas na limpeza e desobstrução de coletores, manutenção de etars e estações elevatórias	31/05/2019	15 018,30 €	CP	S		17/12/2019	1 553,11 €				1 553,11 €	6 800,75 €						6 800,75 €	
VIANAFOGO, LDA	PF 458/2019 - Aquisição de Serviços de Manutenção Preventiva e Corretiva dos Equipamentos de Combate e Detecção de Incêndio para o ano 2019	31/05/2019	15 801,26 €	CP	S		27/09/2019	4 805,70 €				4 805,70 €	15 797,98 €						15 797,98 €	
Joana Patrícia da Rocha Pereira	PF 463/2019 - Serviços engenharia civil em regime de avença	04/09/2019	18 597,60 €	CP	S		31/10/2019	12 398,40 €				12 398,40 €	18 597,60 €						18 597,60 €	
Joana Filipa Gomes Rodrigues Alves da Silva	PF 463/2019 - Serviços engenharia civil em regime de avença	06/09/2019	17 728,20 €	CP	S		31/10/2019	13 948,20 €				13 948,20 €	17 728,20 €						17 728,20 €	
CHARISMAPOW ER, LDA	PF 465/2019 - Manutenção das instalações desportivas municipais	24/10/2019	38 182,89 €	CP	S		17/12/2019	28 680,15 €				28 680,15 €	38 182,88 €						38 182,88 €	







ANEXO V - SITUAÇÃO DOS CONTRATOS

(Município de Arcos de Valdevez)

Ano	2020
-----	------

ENTIDADE	CONTRATO			Tipo Contrato	VISTO DO TRIBUNAL DE CONTAS		PAGAMENTOS DA GERÊNCIA						PAGAMENTOS ACUMULADOS						Observações
	Objeto	Data	Valor do Contrato		Mod. Adj.	N.º reg.	Data	Trabalhos Normais	Revisão de Preços	Trabalhos a mais	Trabalhos de suprimentos, erros e omissões	Outros trabalhos, incluindo os trabalhos a menos	Total	Trabalhos Normais	Revisão de Preços	Trabalhos a mais	Trabalhos de suprimentos, erros e omissões	Outros trabalhos, incluindo os trabalhos a menos	
EGOR CONSULTING, DESENVOLVIMENTO DE PESSOAS E NEGÓCIOS, LDA	PF 495/2019 - Aquisição de serviços de Docentes para as Atividades de Enriquecimento Curricular(2019/2020)	25/09/2019	55 228,34 €	CP	S			43 059,50 €				43 059,50 €	53 680,40 €						53 680,40 €
HIGIREAL - SERVIÇOS DE LIMPEZA, LDA	PF 501/2019 - Limpeza - Paços do Concelho e edifício da antiga biblioteca - 2019/2020	21/11/2019	22 449,96 €	CPN	S			22 449,96 €				22 449,96 €	22 449,96 €						22 449,96 €
JBF - GABINETE DE GESTÃO TERRITORIAL UNIP, LDA	PF 506/2019 - Greenways4you - requalificação de percursos verdes	18/12/2019	25 804,17 €	CP	S			25 804,17 €				25 804,17 €	25 804,17 €						25 804,17 €
Afonso Tavares Nogueira Unipessoal, Lda.	PF 507/2019 - Renovação ETAR Parque Empresarial Padreiro - Fornecimento e instalação de equipamentos	26/12/2019	45 510,00 €	CP	S			45 510,00 €				45 510,00 €	45 510,00 €						45 510,00 €
Water Resistant Unipessoal, Lda.	PF 511/2019 - Prestação de Serviços de Vigilância na Piscina Municipal interior e época balnear para o ano de 2020	30/12/2019	54 427,50 €	CP	S			48 469,55 €				48 469,55 €	48 469,55 €						48 469,55 €
GUIMARÃES PINTO & PINTO, LDA	PF 512/2019 - ALUGUER DE EQUIPAMENTOS E RECURSOS TÉCNICOS DE SOM E LUZ PROFSSIONAL PARA EVENTOS DO SERVIÇO DE CULTURA/ANO 2020	26/12/2019	67 158,00 €	CP	S			23 170,74 €				23 170,74 €	23 170,74 €						23 170,74 €

Handwritten signatures and initials on the right side of the page.



ANEXO V - SITUAÇÃO DOS CONTRATOS

(Município de Arcos de Valdevez)

Ano	2020
-----	------

ENTIDADE	CONTRATO			Tipo Contrato	VISTO DO TRIBUNAL DE CONTAS		Data do Primeiro Pagamento	PAGAMENTOS DA GERÊNCIA						PAGAMENTOS ACUMULADOS							
	Objeto	Data	Valor do Contrato		N.º reg.	Data		Trabalhos Normais	Revisão de Preços	Trabalhos a mais	Trabalhos de suprimentos, erros e omissões	Outros trabalhos, incluindo os trabalhos a menos	Total	Trabalhos Normais	Revisão de Preços	Trabalhos a mais	Trabalhos de suprimentos, erros e omissões	Outros trabalhos, incluindo os trabalhos a menos	Total	Observações	
Vastus, Gabinete de Projectos, Planeamento e Ambiente, Lda.	PF 530/2019 - Aquisição de serviços para alteração do PDM de Arcos de Valdevez.	29/01/2020	90 282,00 €	CP	S		13/08/2020	13 542,30 C										13 542,30 C			
GABINOV - CONTABILIDADE E ENGENHARIA LDA	PF 531/2019 - Aquisição de serviços para elaboração de projetos de execução de alargamento e requalificação viária, nas diversas especialidades (infraestruturas viárias, hidráulicas, electricidade, telec	11/12/2020	56 567,70 €	CP	S		31/12/2020	10 527,57 €										10 527,57 €			10 527,57 €
LIMPOARCOS, UNIPessoal, LDA	PF 532/2019 - Limpeza de edifícios do serviço de desporto - Ano de 2020.	03/03/2020	66 346,20 €	CPN	S		06/07/2020	55 288,50 €										55 288,50 €			55 288,50 €
LIMPOARCOS, UNIPessoal, LDA	PF 533/2019 - Limpeza de edifícios do serviço de cultura e turismo - Ano de 2020	03/03/2020	67 600,80 €	CPN	S		06/07/2020	56 334,00 €										56 334,00 €			56 334,00 €
Era - Arqueologia, S.a.	PF 536/2020 - Intervenção arqueológica no sítio do Alto da Pedrada	16/04/2020	14 145,00 €	AD	S		09/09/2020	14 145,00 €										14 145,00 €			14 145,00 €
J.S.A. - DESENHO GRÁFICO UNIPessoal, LDA	PF 537/2020 - Prestação de serviços de concessão de material promocional - Serviço de Turismo 2020	16/04/2020	21 469,65 €	CP	S		28/05/2020	21 469,65 €										21 469,65 €			21 469,65 €

ANEXO V - SITUAÇÃO DOS CONTRATOS

(Município de Arcos de Valdevez)

Ano	2020
-----	------

ENTIDADE	CONTRATO			Tipo Contrato	VISTO DO TRIBUNAL DE CONTAS		Data do Primeiro Pagamento	PAGAMENTOS DA GERÊNCIA						PAGAMENTOS ACUMULADOS						Observações
	Objeto	Data	Valor do Contrato		Mod. Adj.	N.º reg.		Data	Trabalhos Normais	Revisão de Preços	Trabalhos a mais	Trabalhos de suprimentos, erros e omissões	Outros trabalhos, incluindo os trabalhos a menos	Total	Trabalhos Normais	Revisão de Preços	Trabalhos a mais	Trabalhos de suprimentos, erros e omissões	Outros trabalhos, incluindo os trabalhos a menos	
DEVOÇÃO DAS LETRAS - UNIPessoal, LDA	PF 538/2020 - colocação e aluguer de material publicitário de grande formato do Serviço de Turismo	04/08/2020	78 642,20 €	CP	S		07/10/2020	54 654,39 €					54 654,39 €							54 654,39 €
R.E.D. RELVADOS EQUIP. DESPORTIVOS, LDA	PF 539/2020 - Aquisição de serviços para manutenção relvados sintéticos-Ano 2020	17/03/2020	12 238,50 €	CP	S		18/10/2020	12 238,50 €					12 238,50 €							12 238,50 €
C & R RIBAS PACHECO, SROC	PF 542/2019 - Serviços de verificação das despesas da operação URBACT III - VOLUNTEERING CTIES.	27/11/2019	4 305,00 €	AD	S		20/04/2020	4 305,00 €					4 305,00 €							4 305,00 €
Adn Florestal, Lda	PF 543/2020 - Aquisição de serviços de jardinagem.	18/06/2020	15 129,00 €	AD	S		17/08/2020	15 129,00 €					15 129,00 €							15 129,00 €
CARPINTARIA PINTO & PINTOS, LDA	PF 545/2020 - Substituição de placas de fenólico da ponte e manutenção de madeiras do jacuzzi da piscina municipal	18/06/2020	18 450,00 €	CP	S		01/09/2020	18 450,00 €					18 450,00 €							18 450,00 €
DAVID GALVAO CIVIL, LDA.	PF 546/2020 - Aquisição de serviços de elaboração do projeto de expansão da rede de saneamento a Oliveira (2.ª fase) - Parada - Coto e Santar/Souto	24/06/2020	16 757,52 €	CP	S		01/09/2020	16 757,52 €					16 757,52 €							16 757,52 €



ANEXO V - SITUAÇÃO DOS CONTRATOS

(Município de Arcos de Valdevez)

Ano	2020
-----	------

ENTIDADE	CONTRATO			Tipo Contrato	VISTO DO TRIBUNAL DE CONTAS		Data do Primeiro Pagamento	PAGAMENTOS DA GERÊNCIA						PAGAMENTOS ACUMULADOS							
	Objeto	Data	Valor do Contrato		Mod. Adj.	N.º reg.		Data	Trabalhos Normais	Revisão de Preços	Trabalhos a mais	Trabalhos de suprimentos, erros e omissões	Outros trabalhos, incluindo os trabalhos a menos	Total	Trabalhos Normais	Revisão de Preços	Trabalhos a mais	Trabalhos de suprimentos, erros e omissões	Outros trabalhos, incluindo os trabalhos a menos	Total	Observações
LAGOS UNIPessoal, LDA	PF 565/2020 - Elaboração de conteúdos para o registo da romaria da Senhora da Penéida na Lista Nacional de Património Cultural Imaterial	06/08/2020	12 300,00 €	AD S			25/11/2020	12 300,00 €				12 300,00 €	12 300,00 €							12 300,00 €	
Epicentro - Distribuições de Mobiliário, Lda.	PF 566/2020 - Revestimento integral de 232 cadeiras do auditório da Casa das Artes.	24/06/2020	24 540,96 €	AD S			18/08/2020	24 540,96 €				24 540,96 €	24 540,96 €							24 540,96 €	
GABINOV - CONTABILIDADE E ENGENHARIA LDA	PF 567/2020 - Serviços de revisão do projeto de expansão da rede de saneamento a Água (Bouça, Souro, Outeiro, Penagude, Pinhé e Cerdeira)	04/09/2020	17 828,85 €	CP S			18/12/2020	17 828,85 €				17 828,85 €	17 828,85 €							17 828,85 €	
VEZ LIMPA, UNIPessoal LDA.	PF 568/2020 - Limpeza e desinfecção em vários edifícios municipais: Mercado, CCT e sanitários públicos	07/08/2020	26 242,86 €	CPN S			25/09/2020	7 654,16 €				7 654,16 €	7 654,16 €							7 654,16 €	
DAVID GALVÃO CIVIL, LDA.	PF 570/2020 - Elaboração do projeto de execução de expansão da rede de abastecimento de água a Cabreiro e Mel	04/09/2020	27 490,50 €	CP S			18/12/2020	22 004,70 €				22 004,70 €	22 004,70 €							22 004,70 €	

Handwritten signatures and initials on the right side of the page, including a large signature at the top and several smaller ones below.

ANEXO V - SITUAÇÃO DOS CONTRATOS

(Município de Arcos de Valdevez)

Ano  
2020

ENTIDADE	CONTRATO			Tipo Contrato	VISTO DO TRIBUNAL DE CONTAS		Data do Primeiro Pagamento	PAGAMENTOS DA GERÊNCIA						PAGAMENTOS ACUMULADOS						Observações
	Objeto	Data	Valor do Contrato		Mod. Adi.	N.º reg.		Data	Trabalhos Normais	Revisão de Preços	Trabalhos a mais	Trabalhos de suprimentos, erros e omissões	Outros trabalhos, incluindo os trabalhos a menos	Total	Trabalhos Normais	Revisão de Preços	Trabalhos a mais	Trabalhos de suprimentos, erros e omissões	Outros trabalhos, incluindo os trabalhos a menos	
VIANAFOGO, LDA	PF 571/2020 - Serviços de manutenção preventiva e corretiva dos equipamentos de combate e deteção de incêndio.	04/08/2020	44 745,43 €	CP	S			08/09/2020	17 956,38 €											17 956,38 €
ANTÓNIO DOMÍNGUES DA SILVA	PF 572/2020 - Destruição de ninhos de vespa asiática	18/09/2020	22 140,00 €	CP	S			20/10/2020	22 140,00 €											22 140,00 €
Live Out Life, Lda	PF 573/2020 - Requalificação de todos os trilhos pedestres existentes no Concelho.	21/08/2020	13 406,84 €	AD	S			25/09/2020	13 406,84 €											13 406,84 €
Socacto Perfeito, Unipessoal, Lda	PF 574/2020 - Limpeza e manutenção preventiva de 5 fontes luminosas e substituição de eletrobombas avariadas	12/08/2020	24 501,53 €	CP	S			12/11/2020	4 304,98 €											4 304,98 €
MED-SERV.COMUNICACÕES MULTIMÉDIA, SA	PF 577/2020 - AQUISIÇÃO DE SERVIÇOS DE COMUNICAÇÕES FIXOS E MÓVEIS E DE ACESSO À INTERNET (2020/2021/2022/2023)	08/09/2020	49 759,44 €	CPN	S			13/10/2020	7 004,04 €											7 004,04 €
CSBE-CLÍNICA DE SAÚDE E BEM-ESTAR, LDA	PF 580/2020 - Aquisição de serviços de saúde no trabalho	12/08/2020	23 831,27 €	AD	S			18/11/2020	4 217,20 €											4 217,20 €





ANEXO V - SITUAÇÃO DOS CONTRATOS

(Município de Arcos de Valdevez)

Ano	2020
-----	------

ENTIDADE	CONTRATO				Tipo Contrato	VISTO DO TRIBUNAL DE CONTAS		PAGAMENTOS DA GERÊNCIA							PAGAMENTOS ACUMULADOS						
	Denominação	Objeto	Data	Valor do Contrato		Mod. Adj.	N.º reg.	Data	Trabalhos Normais	Revisão de Preços	Trabalhos de suprimções e omissões	Outros trabalhos, incluindo os trabalhos a menos	Total	Trabalhos Normais	Revisão de Preços	Trabalhos a mais	Trabalhos de suprimções, erros e omissões	Outros trabalhos, incluindo os trabalhos a menos	Total	Observações	
																					Data do Primeiro Pagamento
HABIL ETAPA TÁXIS, LDA.	PF 581/2020(L12) - TRANSPORTES ESCOLARES 2020/2021 - ZONA DE RIO FRIO PARA TÁVORA - LOTE 12	16/09/2020	9 599,63 €	CPN	S			29/12/2020	3 565,58 €			3 565,58 €	3 565,58 €						3 565,58 €		
Taxibus Limarense, Lda	PF 581/2020(L13) - Transportes Escolares 2020/2021 - Lote 13 - Zona de Senhora e Rio Frio, Miranda e Monte Redondo para a Vila	18/09/2020	14 515,38 €	CPN	S			09/11/2020	5 059,66 €			5 059,66 €	5 059,66 €						5 059,66 €		
TÁXIS - ROCHA & FERNANDES, LDA	PF 581/2020(L14) - TRANSPORTES ESCOLARES 2020/2021 - ZONA DE PADROSO - LOTE 14	17/09/2020	8 698,09 €	CPN	S			14/12/2020	3 230,72 €			3 230,72 €	3 230,72 €						3 230,72 €		
Alvegal - Viagens e Turismo, Lda	PF 581/2020(L2) - Transportes Escolares 2020/2021 - Lote 2 - Zona de Rio Cabráo, Cendufe, Távora(S. Maria) e Távora(S. Vicente) para a Vila.	30/09/2020	28 131,08 €	CPN	S			09/11/2020	9 805,69 €			9 805,69 €	9 805,69 €						9 805,69 €		
Alvegal - Viagens e Turismo, Lda	PF 581/2020(L3) - Transportes Escolares 2020/2021 - Lote 3 - Zona de Rio Cabráo, Cendufe, Távora(S. Maria) e Távora(S. Vicente) para a Vila.	30/09/2020	24 300,50 €	CPN	S			09/11/2020	8 470,46 €			8 470,46 €	8 470,46 €						8 470,46 €		

ANEXO V - SITUAÇÃO DOS CONTRATOS

(Município de Arcos de Valdevez)

Ano	2020
-----	------

ENTIDADE	CONTRATO			Tipo Contrato	VISTO DO TRIBUNAL DE CONTAS		PAGAMENTOS DA GERÊNCIA								PAGAMENTOS ACUMULADOS							
	Objeto	Data	Valor do Contrato		Mod. Adj.	N.º reg.	Data	Trabalhos Normais	Revisão de Preços	Trabalhos a mais	Trabalhos de suprimentos, erros e omissões	Incluindo os trabalhos a menos	Total	Trabalhos Normais	Revisão de Preços	Trabalhos a mais	Trabalhos de suprimentos, erros e omissões	Incluindo os trabalhos a menos	Total	Observações		
ESTEVES, BRAGA & ANDRÉA, LDA	PF 581/2020(4) - Transportes Escolares 2020/2021 - Lote 4 - Zona de Lombadinha e Viaboa - Gondoriz	18/09/2020	13 912,50 €	CPN S				4 849,50 €				4 849,50 €	4 849,50 €							4 849,50 €		
LIMIA TOURS, UNIPessoal LDA	PF 581/2020(5) - Transportes Escolares 2020/2021 - Lote 5 - Zona de Rio de Moirinhos e Mei	18/09/2020	9 080,23 €	CPN S				3 165,11 €				3 165,11 €	3 165,11 €							3 165,11 €		
LIMIA TOURS, UNIPessoal LDA	PF 581/2020(6) - Transportes Escolares 2020/2021 - Lote 6 - Zona de Sisteiro	18/09/2020	10 619,88 €	CPN S				3 701,80 €				3 701,80 €	3 701,80 €							3 701,80 €		
Taxibus Limarense, Lda	PF 581/2020(7) - Transportes Escolares 2020/2021 - Lote 7 - Zona de Cabreiro	18/09/2020	12 567,63 €	CPN S				4 380,73 €				4 380,73 €	4 380,73 €							4 380,73 €		
TAXIS - ROCHA & FERNANDES, LDA	PF 581/2020(9) - Transportes Escolares 2020/2021 - Lote 9 - Zona da Gavieira e Soajo	18/09/2020	20 219,50 €	CPN S				7 510,10 €				7 510,10 €	7 510,10 €							7 510,10 €		
RUI MANUEL MAGALHÃES DE SOUSA	PF 584/2020 - Realização da gestão de combustíveis nos 50 metros em volta do Parque Empresarial de Mogueiras.	30/09/2020	17 808,00 €	AD S				17 808,00 €				17 808,00 €	17 808,00 €							17 808,00 €		
UNISELF-GESTÃO RESTAURANTES EMPRESAS, LD	PF 586/2020 - Aquisição de serviços de fornecimentos de refeições escolares para o ano letivo 2020/2021 - EB de Arcos de Valdevez	16/09/2020	85 823,50 €	CPN S				28 615,85 €				28 615,85 €	28 615,85 €							28 615,85 €		

Handwritten signatures and initials on the right side of the page, including a large signature at the top and several smaller ones below.

ANEXO V - SITUAÇÃO DOS CONTRATOS

(Município de Arcos de Valdevez)

Ano  
2020

ENTIDADE	CONTRATO			Tipo Contrato	VISTO DO TRIBUNAL DE CONTAS		Data do Primeiro Pagamento	PAGAMENTOS DA GERÊNCIA							PAGAMENTOS ACUMULADOS						
	Objeto	Data	Valor do Contrato		Mod. Adj.	N.º reg.		Data	Trabalhos Normais	Revisão de Preços	Trabalhos a mais	Trabalhos de suprimentos, erros e omissões	Outros trabalhos, incluindo os trabalhos a menos	Total	Trabalhos Normais	Revisão de Preços	Trabalhos a mais	Trabalhos de suprimentos, erros e omissões	Outros trabalhos, incluindo os trabalhos a menos	Total	Observações
Instantáprendiz Unipessoal, Lda.	PF 590/2020 - Aquisição de serviços para a contratação de docentes para as AEC - Ano letivo 2020-2021.	30/09/2020	61 651,24 €	CP	S			13/11/2020	20 332,34 €											20 332,34 €	
ESRI PORTUGAL - SIST. INF. GEOGR. AFICA	Renovação do contrato ELA - licenciamento global de software, manutenção, formação e apoio técnico tecnologia SIG	14/10/2020	41 576,52 €	AD	S			30/12/2020	13 858,84 €											13 858,84 €	
ANO-SISTEMAS INFORMÁTICA E SERVIÇOS, LDA	MANUTENÇÃO DE SOFTWARE DE GESTÃO DE DOCUMENTOS EGOV	28/10/2020	45 085,65 €	AD	S			03/12/2020	15 028,55 €											15 028,55 €	
VALDEUMA, COOP. POLIV. DE SENY. RURAL, CR L	Execução de apêtes de gestão de combustíveis nas faixas de proteção à rede viária Municipal - União de Freguesias de Guilhadeses e Santar	22/10/2020	15 900,00 €	CP	S			15/12/2020	15 900,00 €											15 900,00 €	
JPQ CONSULTORES UNIPessoal, LDA.	Aquisição de Serviços para apoio técnico ao processo de elaboração do projeto de Planeamento Estratégico Arcos de Valdevez 2030.	18/11/2020	22 711,95 €	CP	S			29/12/2020	4 542,39 €											4 542,39 €	





Anexo VI - Contratação administrativa – Adjudicações por tipo de procedimento

Tipo de contrato	Concurso público		Consulta prévia		Ajuste direto		Acordos-quadro		TOTAL	
	Número dos contratos	Preço contratual	Número dos contratos	Preço contratual	Número dos contratos	Preço contratual	Número dos contratos	Preço contratual	Número dos contratos	Preço contratual
	[1]	[2]	[3]	[4]	[5]	[6]	[9]	[10]	[15]	[16]
Empreitadas de obras públicas	31	6 444 738,74	14	747 535,42	5	85 917,04	0	0,00	50	7 278 171,20
Aquisição de serviços	19	552 324,87	34	1 283 248,99	21	330 770,26	0	0,00	74	2 166 344,12
Locação ou aquisição de bens móveis	2	100 262,22	11	221 662,15	6	87 783,87	4	1 190 244,99	23	1 599 953,23
Concessão de obras públicas	0	0,00	0	0,00	0	0,00	0	0,00	0	0,00
Concessão de serviços públicos	0	0,00	0	0,00	0	0,00	0	0,00	0	0,00
Outros	0	0,00	0	0,00	0	0,00	0	0,00	0	0,00
<b>TOTAL</b>	<b>52</b>	<b>7 097 305,83</b>	<b>59</b>	<b>2 252 446,56</b>	<b>32</b>	<b>504 471,17</b>	<b>4</b>	<b>1 190 244,99 €</b>	<b>147</b>	<b>11 044 468,55</b>

*[Handwritten signature]*

*[Handwritten signature]*

*[Handwritten signature]*

*[Handwritten signature]*

*[Handwritten signature]*

*[Handwritten signature]*

*[Handwritten signature]*

*[Handwritten signature]*

*[Handwritten signature]*

*[Handwritten signature]*







## Anexo VII - Transferência e subsídios - Receita

Tipo de receita	Disposições legais	Finalidade	Entidade financiadora	Receita prevista	Receita recebida	Receita prevista e não recebida	Devolução de transferências / subsídios / ocorrida no exercício	Observações
	[1]	[2]		[4]	[5]	[6] = [4] - [5]	[7]	[8]
Transferências correntes								
00030101	Alínea a) do n.º 21 do artigo 25.º da Lei n.º 74/2013, de 03/09.	Fundo de Equilíbrio Financeiro	DGAL-DIRECÇÃO GERAL AUTARQUIAS LOCAIS	9 899 805,00	10 700 434,00	-800 629,00		
00030102	Alínea b) do n.º 21 do artigo 25.º da Lei n.º 74/2013, de 03/09.	Fundo Social Municipal	DGAL-DIRECÇÃO GERAL AUTARQUIAS LOCAIS	428 101,00	428 101,00	0,00		
00030103	Alínea c) do n.º 21 do artigo 25.º da Lei n.º 74/2013, de 03/09.	Participação no IRS dos sujeitos passivos pertencentes ao IVA cobrado nos sectores de alojamento, restauração, comunicações...	DGAL-DIRECÇÃO GERAL AUTARQUIAS LOCAIS	363 174,00	388 530,00	-25 356,00		
00030107	Artigo 10.º da Lei n.º 22/09; artigo 72.º da Lei n.º 13/09 e artigo 1.º da Lei n.º 41/04/27.	Comparticipação de despesas com eleições, meios de voto e acompanhamento eleitoral.	DGAL-DIRECÇÃO GERAL AUTARQUIAS LOCAIS	125 302,00	125 302,42	-0,42		
00030129	Artigo 112.º da Lei n.º 2/2020, de 31 de março.	Contribuição financeira de candidaturas ao apoio da Lei n.º 144/2008, de 28/07.	SECRETARIA-GERAL DO MINISTERIO DA ADMINISTRAÇÃO INTERNA	1 500 000,00	75 084,11	624 915,89		
000306	FSE/PEPAU/SCHOOUEALL	Comparticipação de candidaturas no âmbito do POSIF	INSTITUTO DE GESTÃO FINANCEIRA DA EDUCAÇÃO, I.P.		1 350 648,42			
000307	FEDER/NORTE2020/POSEUR	Comparticipação de candidaturas no âmbito do POSIF	AGÊNCIA P/DESENVOLVIMENTO E INCLUSÃO SOCIAL E EMPREGO	474 000,00	63 541,40	220 000,39		
000308	FSE/PORTUGAL 2020	Comparticipação de candidaturas no âmbito do POSIF	INSTITUTO DE GESTÃO FINANCEIRA DA EDUCAÇÃO, I.P.		34 243,10			
000309	Decreto-lei n.º 83/2004, de 22/03.	Comparticipação dos encargos com a CICI - Comissão de Promoção da Capacidade de Intervenção dos sistemas de segurança de edifícios.	INSTR. CONSERV. NATURZA E DAS FLORESTAS	20 500,00	20 410,20	-13 720,39		
000310	Protocolo de cooperação - Despacho Conjunto de 16/03/2011	Comparticipação de candidaturas no âmbito do POSIF	COMISSÃO NACIONAL PROM. DIREITOS PROTEÇÃO CRIANÇAS, F. FUNDOS AMBIENT. E		5 000,00			
000311	Portaria n.º 20-B/2014, de 30/01; Decreto-Lei n.º 209/2009, de 12/10.	Comparticipação dos programas CIE e CAIC de transições públicas. SANTI. PROTECTOR.	INSTITUTO EMPREGO FORMACAO PROFISSIONAL	15 000,00	30 516,93	-15 516,93		
000312	Despachos 1234-A/2019 e 5545-B/2020	Comparticipação de candidaturas no âmbito do POSIF	CIM ALTO MINHO	100,00	67 355,03	-67 255,03		
Total transf. correntes				12 820 072,00	13 386 326,81	-566 254,81		
Transferências de capital								
10030101	Alínea a) do n.º 21 do artigo 25.º da Lei n.º 74/2013, de 03/09.	Fundo de Equilíbrio Financeiro	DGAL-DIRECÇÃO GERAL AUTARQUIAS LOCAIS	1 099 978,00	1 188 937,00	-88 959,00		
10030105	Artigo 25.º da Lei n.º 73/2013, de 03/09.	Reajuste das subvenções das instituições municipais do FSE-ERMA-IRS	DGAL-DIRECÇÃO GERAL AUTARQUIAS LOCAIS	311 000,00	400 884,00	-89 884,00		
1003070301	FEDER/NORTE2020	Comparticipação de candidaturas no âmbito do POSIF	AGÊNCIA P/DESENVOLVIMENTO E COESÃO, I.P.	3 815 000,00	783 774,25	3 031 225,75		
1003070302	FEDER/POCTEP	Comparticipação de candidaturas no âmbito do POSIF	AGÊNCIA P/DESENVOLVIMENTO E COESÃO, I.P.	100,00	1 274,07	-1 174,07		
1003070303	FUNDO DE COESÃO/POSEUR	Comparticipação de candidaturas no âmbito do POSIF	AGÊNCIA P/DESENVOLVIMENTO E COESÃO, I.P.		252 799,30			
1003070304	FUNDO DE COESÃO/POSEUR	Comparticipação de candidaturas no âmbito do POSIF	A. D. A. M. - AGUAS DO ALTO MINHO, S.A.	4 104 000,00	810 097,98	2 623 037,23		
10030729	FSE/NORTE2020	Comparticipação de candidaturas no âmbito do POSIF	A. D. A. M. - AGUAS DO ALTO MINHO, S.A.	100,00	31 192,21	-31 092,21		
100308	Despacho n.º 2208-A/2020, de 14/02 do Ministro do Ambiente e Ação Climática	Comparticipação do projeto "Melhoria das condições de utilização do PNEC-MAY"	INSTITUTO FIN. CENTRO REGIONAL SOCIAL	130 000,00	30 000,00	100 000,00		
Total transf. de capital				9 550 784,00	4 007 023,30	5 543 760,70		
Subsídios								
Total subsídios				0,00	0,00	0,00		

Handwritten signatures and initials are present on the right side of the page, including a large signature at the top right and several smaller ones below it.



Anexo VIII - Transferência e subsídios - Despesa

ANEXO VII - TRANSFERÊNCIAS E SUBSÍDIOS CONCEDIDOS

MUNICÍPIO DE ARCOS DE VALDEVEZ

ANO: 2020

Tipo de despesa	Disposições legais	Finalidade	Entidade beneficiária	Despesas orçamentadas	Despesas autorizadas	Despesas pagas	Despesas autorizadas e não pagas	Devolução de transferências / subsídios ocorrida no exercício	Observações
	[3]	[2]		[4]	[5]	[6]	[7]=[6]-[5]	[8]	[9]
Transferências correntes									
040501.02	Artigo 2.º do Decreto-Lei n.º 57/2019, de 30/04.	Delegação de competências para limpeza de vias municipais e outros espaços públicos.	FREGUESIA DE ABOIM DAS CHOÇAS	512 500,00	2 624,00	2 624,00			
040501.02	Alínea j) do n.º 1 do artigo 25.º do Anexo I à Lei n.º 75/2013, de 12/09.	Apoio à limpeza de caminhos vicinais	FREGUESIA DE ABOIM DAS CHOÇAS	512 500,00	2 873,00	2 873,00			
040501.02	Artigo 9.º da Lei n.º 22/99, de 21/04.	Compensação membros das mesas de voto.	FREGUESIA DE ABOIM DAS CHOÇAS	512 500,00	258,85	258,85			
040501.02	Artigo 2.º do Decreto-Lei n.º 57/2019, de 30/04.	Delegação de competências para limpeza de vias municipais e outros espaços públicos.	FREGUESIA DE AGUIÁ	512 500,00	5 180,00	5 180,00			
040501.02	Alínea j) do n.º 1 do artigo 25.º do Anexo I à Lei n.º 75/2013, de 12/09.	Apoio à limpeza de caminhos vicinais	FREGUESIA DE AGUIÁ	512 500,00	5 626,00	5 626,00			
040501.02	Artigo 9.º da Lei n.º 22/99, de 21/04.	Compensação membros das mesas de voto.	FREGUESIA DE AGUIÁ	512 500,00	258,85	258,85			
040501.02	Artigo 9.º da Lei n.º 22/99, de 21/04.	Compensação membros das mesas de voto.	FREGUESIA DE OLIVEIRA	512 500,00	258,85	258,85			
040501.02	Alínea j) do n.º 1 do artigo 25.º do Anexo I à Lei n.º 75/2013, de 12/09.	Apoio à limpeza de caminhos vicinais	FREGUESIA DE OLIVEIRA	512 500,00	3 761,00	3 761,00			
040501.02	Artigo 2.º do Decreto-Lei n.º 57/2019, de 30/04.	Delegação de competências para limpeza de vias municipais e outros espaços públicos.	FREGUESIA DE OLIVEIRA	512 500,00	3 248,00	3 248,00			
040501.02	Alínea g) do n.º 1 do artigo 33.º do Anexo I à Lei n.º 75/2013, de 12/09.	Apoio à realização de transportes escolares	FREGUESIA DE PAÇO	512 500,00	6 797,60	6 797,60			
040501.02	Alínea j) do n.º 1 do artigo 25.º do Anexo I à Lei n.º 75/2013, de 12/09.	Apoio à limpeza de caminhos vicinais	FREGUESIA DE PAÇO	512 500,00	3 890,00	3 890,00			
040501.02	Artigo 2.º do Decreto-Lei n.º 57/2019, de 30/04.	Delegação de competências para limpeza de vias municipais e outros espaços públicos.	FREGUESIA DE PAÇO	512 500,00	10 214,00	10 214,00			
040501.02	Artigo 9.º da Lei n.º 22/99, de 21/04.	Compensação membros das mesas de voto.	FREGUESIA DE PAÇO	512 500,00	258,85	258,85			
040501.02	Artigo 9.º da Lei n.º 22/99, de 21/04.	Compensação membros das mesas de voto.	FREGUESIA DE RIO FRIO	512 500,00	258,85	258,85			
040501.02	Alínea j) do n.º 1 do artigo 25.º do Anexo I à Lei n.º 75/2013, de 12/09.	Apoio à limpeza de caminhos vicinais	FREGUESIA DE RIO FRIO	512 500,00	10 073,00	10 073,00			
040501.02	Artigo 2.º do Decreto-Lei n.º 57/2019, de 30/04.	Delegação de competências para limpeza de vias municipais e outros espaços públicos.	FREGUESIA DE RIO FRIO	512 500,00	7 134,00	7 134,00			
040501.02	Artigo 9.º da Lei n.º 22/99, de 21/04.	Compensação membros das mesas de votos	FREGUESIA DE MONTE REDONDO	512 500,00	258,85	258,85			
040501.02	Artigo 2.º do Decreto-Lei n.º 57/2019, de 30/04.	Delegação de competências para limpeza de vias municipais e outros espaços públicos.	FREGUESIA DE MONTE REDONDO	512 500,00	2 300,00	2 300,00			
040501.02	Alínea j) do n.º 1 do artigo 25.º do Anexo I à Lei n.º 75/2013, de 12/09.	Apoio à limpeza de caminhos vicinais	FREGUESIA DE MONTE REDONDO	512 500,00	4 016,00	4 016,00			
040501.02	Artigo 9.º da Lei n.º 22/99, de 21/04.	Compensação membros das mesas de voto.	FREGUESIA DE SENHAREI	512 500,00	258,85	258,85			
040501.02	Alínea j) do n.º 1 do artigo 25.º do Anexo I à Lei n.º 75/2013, de 12/09.	Apoio à limpeza de caminhos vicinais	FREGUESIA DE SENHAREI	512 500,00	3 432,00	3 432,00			
040501.02	Artigo 2.º do Decreto-Lei n.º 57/2019, de 30/04.	Delegação de competências para limpeza de vias municipais e outros espaços públicos.	FREGUESIA DE SENHAREI	512 500,00	5 120,00	5 120,00			
040501.02	Artigo 9.º da Lei n.º 22/99, de 21/04.	Compensação membros das mesas de voto.	FREGUESIA DO COUTO	512 500,00	258,85	258,85			
040501.02	Artigo 2.º do Decreto-Lei n.º 57/2019, de 30/04.	Delegação de competências para limpeza de vias municipais e outros espaços públicos.	FREGUESIA DO COUTO	512 500,00	2 742,00	2 742,00			
040501.02	Alínea j) do n.º 1 do artigo 25.º do Anexo I à Lei n.º 75/2013, de 12/09.	Apoio à limpeza de caminhos vicinais	FREGUESIA DO COUTO	512 500,00	7 592,00	7 592,00			
040501.02	Artigo 9.º da Lei n.º 22/99, de 21/04.	Compensação membros das mesas de voto.	FREGUESIA DE GONDORIZ	512 500,00	258,85	258,85			
040501.02	Artigo 2.º do Decreto-Lei n.º 57/2019, de 30/04.	Delegação de competências para limpeza de vias municipais e outros espaços públicos.	FREGUESIA DE GONDORIZ	512 500,00	11 646,00	11 646,00			
040501.02	Alínea j) do n.º 1 do artigo 25.º do Anexo I à Lei n.º 75/2013, de 12/09.	Apoio à limpeza de caminhos vicinais	FREGUESIA DE GONDORIZ	512 500,00	11 811,00	11 811,00			
040501.02	Alínea j) do n.º 1 do artigo 25.º do Anexo I à Lei n.º 75/2013, de 12/09.	Apoio à limpeza de caminhos vicinais	FREGUESIA DE SÍTELO	512 500,00	5 050,00	5 050,00			

Handwritten signatures and initials are present on the right side of the page, including a large signature at the top right and several smaller ones below it.

ANEXO VII - TRANSFERÊNCIAS E SUBSÍDIOS CONCEDIDOS

MUNICÍPIO DE ARCOS DE VALDEVEZ

ANO: 2020

Tipo de despesa	Disposições legais	Finalidade	Entidade beneficiária	Despesas orçamentadas	Despesas autorizadas	Despesas pagas	Despesas autorizadas e não pagas	Devolução de transferências / subsídios ocorrida no exercício	Observações
	[1]	[2]		[4]	[5]	[6]	[7]=[6]+[5]	[8]	[9]
04050102	Artigo 9.º da Lei n.º 22/99, de 21/04.	Compensação membros das mesas de voto.	FREGUESIA DE SISTELO	512 500,00	258,85	258,85			
04050102	Artigo 2.º do Decreto-Lei n.º 57/2019, de 30/04.	Delegação de competências para limpeza de vias municipais e outros espaços públicos.	FREGUESIA DE SISTELO	512 500,00	2 000,00	2 000,00			
04050102	Artigo 9.º da Lei n.º 22/99, de 21/04.	Compensação membros das mesas de voto.	FREGUESIA DE JOLDA (S.PAIO)	512 500,00	258,85	258,85			
04050102	Artigo 2.º do Decreto-Lei n.º 57/2019, de 30/04.	Delegação de competências para limpeza de vias municipais e outros espaços públicos.	FREGUESIA DE JOLDA (S.PAIO)	512 500,00	1 102,00	1 102,00			
04050102	Alínea j) do n.º 1 do artigo 25.º do Anexo I à Lei n.º 75/2013, de 12/09.	Apoio à limpeza de caminhos vicinais	FREGUESIA DE JOLDA (S.PAIO)	512 500,00	4 395,00	4 395,00			
04050102	Alínea b) do n.º 1 do artigo 33.º do Anexo I à Lei n.º 75/2013, de 12/09.	Apoio à realização de transportes escolares	FREGUESIA DE SOAHO	512 500,00	7 485,00	7 485,00			
04050102	Artigo 9.º da Lei n.º 22/99, de 21/04.	Compensação membros das mesas de voto.	FREGUESIA DE SOAHO	512 500,00	517,70	517,70			
04050102	Alínea j) do n.º 1 do artigo 25.º do Anexo I à Lei n.º 75/2013, de 12/09.	Apoio à limpeza de caminhos vicinais	FREGUESIA DE SOAHO	512 500,00	14 930,00	14 930,00			
04050102	Artigo 9.º da Lei n.º 22/99, de 21/04.	Compensação membros das mesas de voto.	FREGUESIA DE PADROSO	512 500,00	258,85	258,85			
04050102	Alínea j) do n.º 1 do artigo 25.º do Anexo I à Lei n.º 75/2013, de 12/09.	Apoio à limpeza de caminhos vicinais	FREGUESIA DE PADROSO	512 500,00	3 725,00	3 725,00			
04050102	Artigo 2.º do Decreto-Lei n.º 57/2019, de 30/04.	Delegação de competências para limpeza de vias municipais e outros espaços públicos.	FREGUESIA DE PADROSO	512 500,00	6 888,00	6 888,00			
04050102	Alínea j) do n.º 1 do artigo 25.º do Anexo I à Lei n.º 75/2013, de 12/09.	Apoio à limpeza de caminhos vicinais	FREGUESIA DE GAVIEIRA	512 500,00	3 249,00	3 249,00			
04050102	Artigo 9.º da Lei n.º 22/99, de 21/04.	Compensação membros das mesas de voto.	FREGUESIA DE GAVIEIRA	512 500,00	258,85	258,85			
04050102	Artigo 2.º do Decreto-Lei n.º 57/2019, de 30/04.	Delegação de competências para limpeza de vias municipais e outros espaços públicos.	FREGUESIA DE RIO DE MOINHOS	512 500,00	6 358,00	6 358,00			
04050102	Artigo 9.º da Lei n.º 22/99, de 21/04.	Compensação membros das mesas de voto.	FREGUESIA DE RIO DE MOINHOS	512 500,00	258,85	258,85			
04050102	Alínea j) do n.º 1 do artigo 25.º do Anexo I à Lei n.º 75/2013, de 12/09.	Apoio à limpeza de caminhos vicinais	FREGUESIA DE RIO DE MOINHOS	512 500,00	4 171,00	4 171,00			
04050102	Artigo 2.º do Decreto-Lei n.º 57/2019, de 30/04.	Delegação de competências para limpeza de vias municipais e outros espaços públicos.	FREGUESIA DA MIRANDA	512 500,00	9 614,00	9 614,00			
04050102	Artigo 9.º da Lei n.º 22/99, de 21/04.	Compensação membros das mesas de voto.	FREGUESIA DA MIRANDA	512 500,00	258,85	258,85			
04050102	Artigo 2.º do Decreto-Lei n.º 57/2019, de 30/04.	Apoio à limpeza de caminhos vicinais	FREGUESIA DA MIRANDA	512 500,00	5 729,00	5 729,00			
04050102	Artigo 9.º da Lei n.º 22/99, de 21/04.	Compensação membros das mesas de voto.	FREGUESIA DE AZERE	512 500,00	258,85	258,85			
04050102	Alínea j) do n.º 1 do artigo 25.º do Anexo I à Lei n.º 75/2013, de 12/09.	Apoio à limpeza de caminhos vicinais	FREGUESIA DE AZERE	512 500,00	3 113,00	3 113,00			
04050102	Artigo 2.º do Decreto-Lei n.º 57/2019, de 30/04.	Delegação de competências para limpeza de vias municipais e outros espaços públicos.	FREGUESIA DE AZERE	512 500,00	3 490,00	3 490,00			
04050102	Artigo 9.º da Lei n.º 22/99, de 21/04.	Compensação membros das mesas de voto.	FREGUESIA DE AZERE	512 500,00	258,85	258,85			
04050102	Alínea j) do n.º 1 do artigo 25.º do Anexo I à Lei n.º 75/2013, de 12/09.	Apoio à limpeza de caminhos vicinais	FREGUESIA DE AZERE	512 500,00	3 976,00	3 976,00			
04050102	Artigo 2.º do Decreto-Lei n.º 57/2019, de 30/04.	Delegação de competências para limpeza de vias municipais e outros espaços públicos.	FREGUESIA DE AZERE	512 500,00	826,00	826,00			
04050102	Artigo 9.º da Lei n.º 22/99, de 21/04.	Compensação membros das mesas de voto.	FREGUESIA DO VALE	512 500,00	12 726,00	12 726,00			
04050102	Alínea j) do n.º 1 do artigo 25.º do Anexo I à Lei n.º 75/2013, de 12/09.	Apoio à limpeza de caminhos vicinais	FREGUESIA DO VALE	512 500,00	258,85	258,85			
04050102	Artigo 2.º do Decreto-Lei n.º 57/2019, de 30/04.	Delegação de competências para limpeza de vias municipais e outros espaços públicos.	FREGUESIA DO VALE	512 500,00	5 130,00	5 130,00			
04050102	Alínea b) do n.º 1 do artigo 33.º do Anexo I à Lei n.º 75/2013, de 12/09.	Apoio à realização de transportes escolares	FREGUESIA DE PROZELO	512 500,00	7 628,67	7 628,67			
04050102	Artigo 9.º da Lei n.º 22/99, de 21/04.	Compensação membros das mesas de voto.	FREGUESIA DE PROZELO	512 500,00	258,85	258,85			
04050102	Alínea j) do n.º 1 do artigo 25.º do Anexo I à Lei n.º 75/2013, de 12/09.	Apoio à limpeza de caminhos vicinais	FREGUESIA DE PROZELO	512 500,00	5 246,00	5 246,00			
04050102	Artigo 2.º do Decreto-Lei n.º 57/2019, de 30/04.	Delegação de competências para limpeza de vias municipais e outros espaços públicos.	FREGUESIA DE PROZELO	512 500,00	5 610,00	5 610,00			

Handwritten signatures and initials on the right side of the page, including a large signature at the top and several smaller ones below.

ANEXO VII - TRANSFERÊNCIAS E SUBSÍDIOS CONCEDIDOS

MUNICÍPIO DE ARCOS DE VALDEVEZ

ANO: 2020

Tipo de despesa	Disposições legais	Finalidade	Entidade beneficiária	Despesas orçamentadas	Despesas autorizadas	Despesas pagas	Despesas autorizadas e não pagas	Devolução de transferências / subsídios ocorrida no exercício	Observações
		[2]		[4]	[5]	[6]	[7]=[6]-[5]	[8]	[9]
04050102	Alínea j) do n.º 1 do artigo 25.º do Anexo I à Lei n.º 75/2013, de 12/09.	Apoio à limpeza de caminhos vicinais	FREGUESIA DE SABADIM	512 500,00	6 632,00	6 632,00			
04050102	Artigo 9.º da Lei n.º 22/99, de 21/04.	Compensação membros das mesas de voto.	FREGUESIA DE SABADIM	512 500,00	258,85	258,85			
04050102	Alínea j) do n.º 1 do artigo 25.º do Anexo I à Lei n.º 75/2013, de 12/09.	Apoio à limpeza de caminhos vicinais	FREGUESIA DE CABREIRO	512 500,00	1 999,00	1 999,00			
04050102	Artigo 2.º do Decreto-Lei n.º 37/2019, de 30 /04.	Delegação de competências para limpeza de vias municipais e outros espaços públicos.	FREGUESIA DE CABREIRO	512 500,00	3 000,00	3 000,00			
04050102	Artigo 9.º da Lei n.º 22/99, de 21/04.	Compensação membros das mesas de voto.	FREGUESIA DE CABREIRO	512 500,00	258,85	258,85			
04050102	Artigo 9.º da Lei n.º 22/99, de 21/04.	Compensação membros das mesas de voto.	JUNTA DE FREGUESIA DE CABANA MAIOR	512 500,00	258,85	258,85			
04050102	Alínea j) do n.º 1 do artigo 25.º do Anexo I à Lei n.º 75/2013, de 12/09.	Apoio à limpeza de caminhos vicinais	JUNTA DE FREGUESIA DE CABANA MAIOR	512 500,00	5 035,00	5 035,00			
04050102	Artigo 2.º do Decreto-Lei n.º 37/2019, de 30 /04.	Delegação de competências para limpeza de vias municipais e outros espaços públicos.	JUNTA DE FREGUESIA DE CABANA MAIOR	512 500,00	6 956,00	6 956,00			
04050102	Alínea j) do n.º 1 do artigo 25.º do Anexo I à Lei n.º 75/2013, de 12/09.	Contratação pela ocupação do domínio público no parque edílico da Alagoa de Clima	UNIÃO FREGUESIAS ALVORA E LOUREDA	512 500,00	20 040,91	20 040,91			
04050102	Artigo 9.º da Lei n.º 22/99, de 21/04.	Compensação membros das mesas de voto.	UNIÃO FREGUESIAS ALVORA E LOUREDA	512 500,00	517,70	517,70			
04050102	Artigo 2.º do Decreto-Lei n.º 37/2019, de 30 /04.	Delegação de competências para limpeza de vias municipais e outros espaços públicos.	UNIÃO FREGUESIAS ALVORA E LOUREDA	512 500,00	7 768,00	7 768,00			
04050102	Alínea j) do n.º 1 do artigo 25.º do Anexo I à Lei n.º 75/2013, de 12/09.	Apoio à limpeza de caminhos vicinais	UNIÃO FREGUESIAS ALVORA E LOUREDA	512 500,00	7 045,00	7 045,00			
04050102	Artigo 9.º da Lei n.º 22/99, de 21/04.	Compensação membros das mesas de voto.	UN.FREG.ARCOS(SALVADOR,VILAFONCHE,PARADA)	512 500,00	1 035,40	1 035,40			
04050102	Alínea j) do n.º 1 do artigo 25.º do Anexo I à Lei n.º 75/2013, de 12/09.	Apoio à limpeza de caminhos vicinais	UN.FREG.ARCOS(SALVADOR,VILAFONCHE,PARADA)	512 500,00	5 771,00	5 771,00			
04050102	Artigo 2.º do Decreto-Lei n.º 37/2019, de 30 /04.	Delegação de competências para limpeza de vias municipais e outros espaços públicos.	UN.FREG.ARCOS(SALVADOR,VILAFONCHE,PARADA)	512 500,00	10 622,00	10 622,00			
04050102	Artigo 9.º da Lei n.º 22/99, de 21/04.	Compensação membros das mesas de voto.	UNIÃO FREGUESIAS ARCO(S,PAIO) E GIELA	512 500,00	776,55	776,55			
04050102	Artigo 2.º do Decreto-Lei n.º 37/2019, de 30 /04.	Delegação de competências para limpeza de vias municipais e outros espaços públicos.	UNIÃO FREGUESIAS ARCO(S,PAIO) E GIELA	512 500,00	4 188,00	4 188,00			
04050102	Alínea j) do n.º 1 do artigo 25.º do Anexo I à Lei n.º 75/2013, de 12/09.	Apoio à limpeza de caminhos vicinais	UNIÃO FREGUESIAS ARCO(S,PAIO) E GIELA	512 500,00	6 965,00	6 965,00			
04050102	Artigo 2.º do Decreto-Lei n.º 37/2019, de 30 /04.	Delegação de competências para limpeza de vias municipais e outros espaços públicos.	UNIÃO FREGUESIAS EIRAS E MEI	512 500,00	7 574,00	7 574,00			
04050102	Alínea j) do n.º 1 do artigo 25.º do Anexo I à Lei n.º 75/2013, de 12/09.	Compensação membros das mesas de voto.	UNIÃO FREGUESIAS EIRAS E MEI	512 500,00	517,70	517,70			
04050102	Artigo 9.º da Lei n.º 22/99, de 21/04.	Apoio à limpeza de caminhos vicinais	UNIÃO FREGUESIAS EIRAS E MEI	512 500,00	3 572,00	3 572,00			
04050102	Artigo 9.º da Lei n.º 22/99, de 21/04.	Compensação membros das mesas de voto.	UNIÃO FREGUESIAS GRADE E CARRALCOVA	512 500,00	517,70	517,70			
04050102	Alínea j) do n.º 1 do artigo 25.º do Anexo I à Lei n.º 75/2013, de 12/09.	Apoio à limpeza de caminhos vicinais	UNIÃO FREGUESIAS GRADE E CARRALCOVA	512 500,00	6 924,00	6 924,00			
04050102	Artigo 2.º do Decreto-Lei n.º 37/2019, de 30 /04.	Delegação de competências para limpeza de vias municipais e outros espaços públicos.	UNIÃO FREGUESIAS GRADE E CARRALCOVA	512 500,00	10 350,00	10 350,00			
04050102	Artigo 9.º da Lei n.º 22/99, de 21/04.	Compensação membros das mesas de voto.	UNIÃO FREGUESIAS GUILHARDES E SANTAR	512 500,00	517,70	517,70			

Handwritten signatures and initials are present on the right side of the page, including a large signature at the top right and several smaller ones below it.

ANEXO VII - TRANSFERÊNCIAS E SUBSÍDIOS CONCEDIDOS

MUNICÍPIO DE ARCOS DE VALDEVEZ

ANO: 2020

Tipo de despesa	Disposições legais	Finalidade	Entidade beneficiária	Despesas orçamentadas	Despesas autorizadas	Despesas pagas	Despesas autorizadas e não pagas	Devolução de transferências / subsídios ocorrida no exercício	Observações
		[2]		[4]	[5]	[6]	[7]=[6]-[5]	[8]	[9]
04050102	Alínea j) do n.º 1 do artigo 25.º do Anexo I à Lei n.º 75/2013, de 12/09.	Apoio à limpeza de caminhos vicinais	UNIÃO FREGUESIAS GUILHADESSES E SANTAR	512 500,00	7 531,00	7 531,00			
04050102	Artigo 2.º do Decreto-Lei n.º 57/2019, de 30/04.	Delegação de competências para limpeza de vias municipais e outros espaços públicos.	UNIÃO FREGUESIAS GUILHADESSES E SANTAR	512 500,00	8 376,00	8 376,00			
04050102	Alínea j) do n.º 1 do artigo 25.º do Anexo I à Lei n.º 75/2013, de 12/09.	Apoio à limpeza de caminhos vicinais	UNIÃO FREG. JOLDA (MADALENA) E RIO CABRÃO	512 500,00	6 605,00	6 605,00			
04050102	Artigo 9.º da Lei n.º 22/99, de 21/04.	Compensação membros das mesas de voto.	UNIÃO FREG. JOLDA (MADALENA) E RIO CABRÃO	512 500,00	517,70	517,70			
04050102	Artigo 2.º do Decreto-Lei n.º 57/2019, de 30/04.	Delegação de competências para limpeza de vias municipais e outros espaços públicos.	UNIÃO FREG. JOLDA (MADALENA) E RIO CABRÃO	512 500,00	6 934,00	6 934,00			
04050102	Alínea j) do n.º 1 do artigo 25.º do Anexo I à Lei n.º 75/2013, de 12/09.	Apoio à limpeza de caminhos vicinais	UNIÃO FREG. PADREIRO (SALVADOR/S. CRISTINA)	512 500,00	5 761,00	5 761,00			
04050102	Artigo 9.º da Lei n.º 22/99, de 21/04.	Compensação membros das mesas de voto.	UNIÃO FREG. PADREIRO (SALVADOR/S. CRISTINA)	512 500,00	517,70	517,70			
04050102	Artigo 2.º do Decreto-Lei n.º 57/2019, de 30/04.	Delegação de competências para limpeza de vias municipais e outros espaços públicos.	UNIÃO FREG. PADREIRO (SALVADOR/S. CRISTINA)	512 500,00	5 128,00	5 128,00			
04050102	Alínea j) do n.º 1 do artigo 25.º do Anexo I à Lei n.º 75/2013, de 12/09.	Contrapartida pela ocupação do domínio público no parque edificado da Alameda de Clima	UNIÃO FREGUESIAS PORTELA E EXTREMO	512 500,00	40 081,82	40 081,82			
04050102	Artigo 9.º da Lei n.º 22/99, de 21/04.	Compensação membros das mesas de voto.	UNIÃO FREGUESIAS PORTELA E EXTREMO	512 500,00	517,70	517,70			
04050102	Artigo 2.º do Decreto-Lei n.º 57/2019, de 30/04.	Delegação de competências para limpeza de vias municipais e outros espaços públicos.	UNIÃO FREGUESIAS PORTELA E EXTREMO	512 500,00	4 732,00	4 732,00			
04050102	Alínea j) do n.º 1 do artigo 25.º do Anexo I à Lei n.º 75/2013, de 12/09.	Apoio à limpeza de caminhos vicinais	UNIÃO FREGUESIAS PORTELA E EXTREMO	512 500,00	5 199,00	5 199,00			
04050102	Artigo 9.º da Lei n.º 22/99, de 21/04.	Compensação membros das mesas de voto.	UNIÃO FREGUESIAS S. JORGE E ERMELO	512 500,00	1 035,40	1 035,40			
04050102	Artigo 9.º da Lei n.º 22/99, de 21/04.	Compensação membros das mesas de voto.	UNIÃO FREGUESIAS SOUTO E TABAÇO	512 500,00	517,70	517,70			
04050102	Alínea j) do n.º 1 do artigo 25.º do Anexo I à Lei n.º 75/2013, de 12/09.	Apoio à limpeza de caminhos vicinais	UNIÃO FREGUESIAS SOUTO E TABAÇO	512 500,00	8 212,00	8 212,00			
04050102	Artigo 2.º do Decreto-Lei n.º 57/2019, de 30/04.	Delegação de competências para limpeza de vias municipais e outros espaços públicos.	UNIÃO FREGUESIAS SOUTO E TABAÇO	512 500,00	9 094,00	9 094,00			
04050102	Alínea j) do n.º 1 do artigo 25.º do Anexo I à Lei n.º 75/2013, de 12/09.	Apoio à limpeza de caminhos vicinais	UNIÃO FREG. TAVORAIS (MARIA E S. VICENTE)	512 500,00	8 545,00	8 545,00			
04050102	Artigo 2.º do Decreto-Lei n.º 57/2019, de 30/04.	Delegação de competências para limpeza de vias municipais e outros espaços públicos.	UNIÃO FREG. TAVORAIS (MARIA E S. VICENTE)	512 500,00	15 270,00	15 270,00			
04050102	Artigo 9.º da Lei n.º 22/99, de 21/04.	Compensação membros das mesas de voto.	UNIÃO FREG. TAVORAIS (MARIA E S. VICENTE)	512 500,00	517,70	517,70			
04050102	Alínea j) do n.º 1 do artigo 25.º do Anexo I à Lei n.º 75/2013, de 12/09.	Apoio à limpeza de caminhos vicinais	UN. FREG. VILELA, S. COSME E S. DAMIÃO, S.A	512 500,00	6 117,00	6 117,00			
04050102	Artigo 9.º da Lei n.º 22/99, de 21/04.	Compensação membros das mesas de voto.	UN. FREG. VILELA, S. COSME E S. DAMIÃO, S.A	512 500,00	776,55	776,55			

Handwritten signatures and initials are present on the right side of the page, including a large signature at the top right and several smaller ones below it.

ANEXO VII - TRANSFERÊNCIAS E SUBSÍDIOS CONCEDIDOS

MUNICÍPIO DE ARCOS DE VALDEVEZ

ANO: 2020

Tipo de despesa	Disposições legais	Finalidade	Entidade beneficiária	Despesas orçamentadas	Despesas autorizadas	Despesas pagas	Despesas autorizadas e não pagas	Devolução de transferências / subsídios ocorrida no exercício	Observações
		[2]		[4]	[5]	[6]	[7]=[6]-[5]	[8]	[9]
04050104	Alínea a) do n.º 3 do artigo 68.º da Lei n.º 75/2013, de 03/09.	Quota de comparticipação nas despesas de funcionamento	CIM ALTO MINHO	95 500,00	41 820,00	41 820,00			
04050104	Alínea a) do n.º 3 do artigo 68.º da Lei n.º 75/2013, de 03/09.	Comparticipação nas despesas do camil InterMunicipal	CIM ALTO MINHO	95 500,00	3 550,81	3 550,81			
04050104	Alínea u) do n.º 1 do artigo 33.º do Anexo I à Lei n.º 75/2013, de 12/09.	Comparticipação no protocolo de apoio à USAM no âmbito da COVID-19	CIM ALTO MINHO	95 500,00	11 687,53	11 687,53			
04050104	Alínea a) do n.º 3 do artigo 68.º da Lei n.º 75/2013, de 03/09.	Comparticipação nos projetos da CIM - Alto Minho.	CIM ALTO MINHO	95 500,00	35 320,85	35 320,85			
04050106	Alínea m) do n.º 2 do artigo 53.º da Lei n.º 169/99, de 18/09.	Quota anual	TURISMO DO PORTO E NORTE DE PORTUGAL, E.R.	1 500,00	1 500,00	1 500,00			
040701	Lei n.º 75/2013, de 12/09 - artigo 33.º, n.º 1, alínea u).	Apoio à atividade corrente da instituição.	CRUZ VERMELHA PORTUGUESA	1 205 000,00	4 000,00	4 000,00			
040701	Lei n.º 75/2013, de 12/09 - artigo 33.º, n.º 1, alínea v).	Apoio à atividade corrente da instituição.	SANTA CASA MISERICORDIA ARCOS VALDEVEZ	1 205 000,00	32 000,00	32 000,00			
040701	Lei n.º 75/2013, de 12/09 - artigo 33.º, n.º 1, alínea v).	Apoio à prestação de cuidados paliativos ao domicílio.	SANTA CASA MISERICORDIA ARCOS VALDEVEZ	1 205 000,00	6 000,00	6 000,00			
040701	Lei n.º 75/2013, de 12/09 - artigo 33.º, n.º 1, alínea v).	Apoio excepcional à realização da ceia de Natal 2020.	SANTA CASA MISERICORDIA ARCOS VALDEVEZ	1 205 000,00	5 000,00	5 000,00			
040701	Lei n.º 75/2013, de 12/09 - artigo 33.º, n.º 1, alínea u).	Apoio à atividade corrente da instituição.	CORPO NACIONAL DE ESCULTAS	1 205 000,00	1 500,00	1 500,00			
040701	Lei n.º 75/2013, de 12/09 - artigo 33.º, n.º 1, alínea ff).	Apoio à realização das campanhas de Natal de 2019 e 2020	ASSOCIAÇÃO COMERCIAL INDUST. ARCOS VALDEVEZ E PONTE BARCA	1 205 000,00	46 000,00	46 000,00			
040701	Lei n.º 75/2013, de 12/09 - artigo 33.º, n.º 1, alínea ff).	Apoio à dinamização e promoção do comércio tradicional de Arcos de Valdevez	ASSOCIAÇÃO COMERCIAL INDUST. ARCOS VALDEVEZ E PONTE BARCA	1 205 000,00	17 000,00	17 000,00			
040701	Lei n.º 75/2013, de 12/09 - artigo 33.º, n.º 1, alínea ff).	Apoio à dinamização e promoção da economia de Arcos de Valdevez	ASSOCIAÇÃO COMERCIAL INDUST. ARCOS VALDEVEZ E PONTE BARCA	1 205 000,00	12 000,00	12 000,00			
040701	Lei n.º 75/2013, de 12/09 - artigo 33.º, n.º 1, alínea u).	Apoio à atividade corrente da associação.	ASSOC. HUMANITÁRIA BOMBEIROS VOLUNTÁRIOS	1 205 000,00	35 000,00	35 000,00			
040701	Lei n.º 75/2013, de 12/09 - artigo 33.º, n.º 1, alínea u).	Comparticipação dos encargos com o pessoal destinado a integrar as equipas de intervenção permanente	ASSOC. HUMANITÁRIA BOMBEIROS VOLUNTÁRIOS	1 205 000,00	29 750,00	29 750,00			
040701	Lei n.º 75/2013, de 12/09 - artigo 33.º, n.º 1, alínea v).	Apoio à atividade corrente da instituição.	CENTRO SOCIAL PAROQUIAL ARCOS VALDEVEZ	1 205 000,00	6 500,00	6 500,00			
040701	Lei n.º 75/2013, de 12/09 - artigo 33.º, n.º 1, alínea u).	Apoio à atividade corrente da associação.	ASSOCIAÇÃO CULT. E FOLCLÓRICA S.PAIO	1 205 000,00	1 500,00	1 500,00			
040701	Lei n.º 75/2013, de 12/09 - artigo 33.º, n.º 1, alínea u).	Apoio à atividade corrente da associação.	CLUBE DE CAÇA E PESCAARCOS DE VALDEVEZ	1 205 000,00	2 000,00	2 000,00			
040701	Lei n.º 75/2013, de 12/09 - artigo 33.º, n.º 1, alínea u).	Apoio à atividade corrente da associação.	CONFRARIA NOSSA SENHORA DA PENEDA	1 205 000,00	1 000,00	1 000,00			
040701	Lei n.º 75/2013, de 12/09 - artigo 33.º, n.º 1, alínea u).	Comparticipação dos encargos do centro de interpretação "Arcos Geológicos"	ASSOCIAÇÃO RECREATIVA E CULTURAL DE PAÇO	1 205 000,00	15 000,00	15 000,00			
040701	Lei n.º 75/2013, de 12/09 - artigo 33.º, n.º 1, alínea u).	Apoio à atividade corrente da associação.	CRAY - CLUBE DE RUGBY DE ARCOS VALDEVEZ	1 205 000,00	45 000,00	45 000,00			
040701	Lei n.º 75/2013, de 12/09 - artigo 33.º, n.º 1, alínea u).	Apoio à atividade corrente da associação.							

Handwritten signatures and initials are present on the right side of the page, including a large signature at the top right and several initials below it.

ANEXO VII - TRANSFERÊNCIAS E SUBSÍDIOS CONCEDIDOS

MUNICÍPIO DE ARCOS DE VALDEVEZ

ANO: 2020

Tipo de despesa	Disposições legais	Finalidade	Entidade beneficiária	Despesas orçamentadas	Despesas autorizadas	Despesas pagas	Despesas autorizadas e não pagas	Devolução de transferências / subsídios ocorrida no exercício	Observações
	[1]	[2]		[4]	[5]	[6]	[7]=[5]-[6]	[8]	[9]
040701	Alínea m) do n.º 2 do artigo 53.º da Lei n.º 169/99, de 18/09.	Quota anual	ASSOC. NACIONAL MUNICIPIOS PORTUGUESES	1 205 000,00	4 950,10	4 950,10			
040701	Lei n.º 75/2013, de 12/09 - artigo 33.º, n.º 1, alínea u).	Apoio à atividade corrente da associação.	ASSOC. CULTURAL DESP. UNIDOS DO COUTO	1 205 000,00	2 000,00	2 000,00			
040701	Lei n.º 75/2013, de 12/09 - artigo 33.º, n.º 1, alínea u).	Apoio à atividade corrente da associação.	CENTRO RECREATIVO E CULTURAL DEVLAR SUENTE	1 205 000,00	750,00	750,00			
040701	Lei n.º 75/2013, de 12/09 - artigo 33.º, n.º 1, alínea u).	Apoio à atividade corrente da associação.	ASSOCIAÇÃO SOC.REC.JUVENTUDE VILA.FONCHE	1 205 000,00	10 750,00	10 750,00			
040701	Lei n.º 75/2013, de 12/09 - artigo 33.º, n.º 1, alínea u).	Apoio à atividade corrente da associação.	A.R.C.A.S.-ASS.REC.CULT.ARCOS S. PAIO	1 205 000,00	5 000,00	5 000,00			
040701	Lei n.º 75/2013, de 12/09 - artigo 33.º, n.º 1, alínea u).	Apoio à atividade corrente da associação.	RANCHO TIPOICO E FOLCLORICO DE VILELA	1 205 000,00	1 500,00	1 500,00			
040701	Lei n.º 75/2013, de 12/09 - artigo 33.º, n.º 1, alínea u).	Apoio à atividade corrente da associação.	ASSOCIAÇÃO REC E CULTURAL DE GUILHADESES	1 205 000,00	18 700,00	18 700,00			
040701	Lei n.º 75/2013, de 12/09 - artigo 33.º, n.º 1, alínea u).	Apoio à atividade corrente da associação.	CENTRO RECREATIVO CULTURAL BETANIA VEZ	1 205 000,00	1 625,00	1 625,00			
040701	Lei n.º 75/2013, de 12/09 - artigo 33.º, n.º 1, alínea u).	Apoio à atividade corrente da associação; Participação nos encargos com os professores da escola de música.	SOCIEDADE MUSICAL DE ARCOS DE VALDEVEZ	1 205 000,00	35 000,00	35 000,00			
040701	Lei n.º 75/2013, de 12/09 - artigo 33.º, n.º 1, alínea u).	Apoio à atividade corrente da associação; Apoio ao programa de ocupação dos tempos livres do C.R.C. de Távora (S. Martin).	CENTRO RECREATIVO E CULTURAL DE TAVORA	1 205 000,00	18 780,00	18 780,00			
040701	Alínea m) do n.º 2 do artigo 53.º da Lei n.º 169/99, de 18/09.	Quota anual	ASSOCIAÇÃO PORT. MUNIC. CENTRO HISTORICO	1 205 000,00	713,00	713,00			
040701	Lei n.º 75/2013, de 12/09 - artigo 33.º, n.º 1, alínea u).	Apoio à atividade corrente da associação.	ASSOCIAÇÃO DESPORTIVA E CULTURALSOAIO	1 205 000,00	1 000,00	1 000,00			
040701	Lei n.º 75/2013, de 12/09 - artigo 33.º, n.º 1, alínea u).	Quota anual	CONFARIA DO VINHO VERDE	1 205 000,00	498,80	498,80			
040701	Lei n.º 75/2013, de 12/09 - artigo 33.º, n.º 1, alínea u).	Apoio à atividade corrente da associação; Apoio excepcional para a cota de Natal 2020.	CENTRO SOCIAL E PAROQUIAL DO VALE	1 205 000,00	7 500,00	7 500,00			
040701	Lei n.º 75/2013, de 12/09 - artigo 33.º, n.º 1, alínea v).	Participação nas renéas das suas instalações.	ACAPO-ASS. CEGOS E AMIOPES DEPORTUGAL	1 205 000,00	1 620,00	1 620,00			
040701	Lei n.º 75/2013, de 12/09 - artigo 33.º, n.º 1, alínea u).	Apoio à atividade corrente da associação; Apoio excepcional para a cota de Natal 2020.	CENTRO SOCIAL E PAROQUIAL DE SOAIO	1 205 000,00	3 500,00	3 500,00			
040701	Alínea m) do n.º 2 do artigo 53.º da Lei n.º 169/99, de 18/09.	Quota anual	IAREN-INSTITUTO DA AGUA DA REGIAO NORTE	1 205 000,00	299,28	299,28			
040701	Lei n.º 75/2013, de 12/09 - artigo 33.º, n.º 1, alínea u).	Apoio à atividade corrente da associação; Apoio excepcional para a cota de Natal 2020.	CENTRO SOCIAL E PAROQUIAL DE GUILHADESES	1 205 000,00	17 000,00	17 000,00			
040701	Lei n.º 75/2013, de 12/09 - artigo 33.º, n.º 1, alínea u).	Apoio à atividade corrente da associação.	ASSOCIAÇÃO REC.CULT. AMIGOS DE OLIVEIRA	1 205 000,00	2 000,00	2 000,00			
040701	Lei n.º 75/2013, de 12/09 - artigo 33.º, n.º 1, alínea u).	Apoio à atividade corrente da associação.	ASS. CULTURAL REC. DESPORTIVA MIRANDA	1 205 000,00	1 500,00	1 500,00			
040701	Lei n.º 75/2013, de 12/09 - artigo 33.º, n.º 1, alínea u).	Participação nos custos das equipas de "Ispondros Florestais".	ASSOCIAÇÃO FLORESTAL DO LIMA	1 205 000,00	30 000,00	30 000,00			

Handwritten signatures and initials are present on the right side of the page, including a large signature at the top right and several smaller ones below it.

ANEXO VII - TRANSFERÊNCIAS E SUBSÍDIOS CONCEDIDOS

MUNICÍPIO DE ARCOS DE VALDEVEZ

ANO: 2020

Tipo de despesa	Disposições legais	Finalidade	Entidade beneficiária	Despesas orçamentadas	Despesas autorizadas	Despesas pagas	Despesas autorizadas e não pagas	Devolução de transferências / subsídios ocorrida no exercício	Observações
				[4]	[5]	[6]	[7]=[6]-[5]	[8]	
040701	Lei n.º 169/99, de 18/09 - Artigo 53.º, n.º 2, alínea m); Lei n.º 75/2013, de 12/09 - Artigo 33.º, n.º 1, alínea ff).	[2] Quota de 2020; Participação do município nos projetos constantes do Plano de Atividades da associação.	ADERE PENEDA-GERES	1 205 000,00	25 024,83	25 024,83			
040701	Lei n.º 75/2013, de 12/09 - artigo 33.º, n.º 1, alínea u).	Apoio à atividade corrente da associação.	MOTOCUBE DEARCOS DE VALDEVEZ	1 205 000,00	15 000,00	15 000,00			
040701	Lei n.º 75/2013, de 12/09 - artigo 33.º, n.º 1, alínea u).	Apoio à atividade corrente da associação; Apoio ao programa de ocupação de tempos livres "SOMOS ADECAS".	ADECAS - ASSOCIAÇÃO DESPORTIVA E CULTURAL DE ARDIM/SABADIM	1 205 000,00	19 160,00	19 160,00			
040701	Lei n.º 75/2013, de 12/09 - artigo 33.º, n.º 1, alínea o).	Apoio à atividade corrente da associação.	CLUBE NAUTICO DEARCOS DE VALDEVEZ	1 205 000,00	7 750,00	7 750,00			
040701	Lei n.º 169/99, de 18/09 - Artigo 64.º, n.º 1, alínea o) e p).	Apoio à atividade corrente da associação; Apoio à realização do jantar de Natal de 2020.	C.C.D. DOS TRAB. DA CÂMARA MUNICIPAL	1 205 000,00	31 307,57	31 307,57			
040701	Lei n.º 75/2013, de 12/09 - artigo 33.º, n.º 1, alínea u).	Apoio à atividade corrente da associação.	ASS. CULT. DESP. AMIGOSVILARINHO QUARTAS	1 205 000,00	2 250,00	2 250,00			
040701	Lei n.º 75/2013, de 12/09 - artigo 33.º, n.º 1, alínea u).	Apoio à atividade corrente da associação.	JUVENTUDE ASSOCIADA DERIO DE MOINHOS	1 205 000,00	375,00	375,00			
040701	Lei n.º 75/2013, de 12/09 - artigo 33.º, n.º 1, alínea u).	Apoio à atividade corrente da associação; Apoio excepcional à realização da festa de Natal de 2020.	CENTRO PAROQUIAL E SOCIAL DERIO FRIO	1 205 000,00	11 000,00	11 000,00			
040701	Lei n.º 75/2013, de 12/09 - artigo 33.º, n.º 1, alínea u).	Apoio à atividade corrente da associação.	ASSOCIAÇÃO CULT. REC. AMADORA PROZELENSE	1 205 000,00	8 750,00	8 750,00			
040701	Lei n.º 75/2013, de 12/09 - artigo 33.º, n.º 1, alínea u).	Apoio à atividade corrente da associação; Apoio excepcional à realização da festa de Natal de 2020.	CENTRO SOCIAL E PAROQUIAL DE S. JORGE	1 205 000,00	7 500,00	7 500,00			
040701	Lei n.º 75/2013, de 12/09 - artigo 33.º, n.º 1, alínea u).	Apoio à atividade corrente da associação.	CENTRO DE ATLETISMO DEARCOS DE VALDEVEZ	1 205 000,00	6 000,00	6 000,00			
040701	Lei n.º 75/2013, de 12/09 - artigo 33.º, n.º 1, alínea u).	Apoio à atividade corrente da associação.	ASSOC. RECREATIVA CULTURAL DE AGUIÁ	1 205 000,00	2 000,00	2 000,00			
040701	Alínea m) do n.º 2 do artigo 53.º da Lei n.º 169/99, de 18/09.	Quota anual	EPRALIMA - ESCOLA PROFISSIONAL ALTO LIMA	1 205 000,00	2 000,00	2 000,00			
040701	Alínea m) do n.º 2 do artigo 53.º da Lei n.º 169/99, de 18/09.	Quota anual	ÁREA ALTO MINHO-AG-REG. ENERGIA/AMBIENTE	1 205 000,00	4 000,00	4 000,00			
040701	Lei n.º 75/2013, de 12/09 - artigo 33.º, n.º 1, alínea u).	Participação nos custos das equipas de "Espadotes Florestais".	ASSOCIAÇÃO ATLÁNTICA	1 205 000,00	30 000,00	30 000,00			
040701	Lei n.º 75/2013, de 12/09 - artigo 33.º, n.º 1, alínea u).	Apoio à atividade da associação; Participação dos encargos com a celebração de dia de mulher.	RANCHO FOICLORICO SANTA MARINHA PROZELO	1 205 000,00	4 500,00	4 500,00			
040701	Lei n.º 75/2013, de 12/09 - artigo 33.º, n.º 1, alínea o).	Quota anual e participações.	CIAP-TRIBUNAL ARBITRAL DO CONSUMO	1 205 000,00	1 996,26	1 996,26			
040701	Lei n.º 75/2013, de 12/09 - artigo 33.º, n.º 1, alínea u).	Apoio à atividade corrente da associação.	ASSOCIAÇÃO RECREATIVA CULTURAL SÃO JOAQUIM RIO	1 205 000,00	750,00	750,00			
040701	Lei n.º 75/2013, de 12/09 - artigo 33.º, n.º 1, alínea u).	Apoio à atividade corrente da associação; Apoio excepcional à realização da festa de Natal de 2020; Participação nos encargos com as medidas de proteção da pandemia do COVID-19.	CENTRO PAROQUIAL SOCIAL STA MARIA GRADE	1 205 000,00	29 500,00	29 500,00			
040701	Lei n.º 75/2013, de 12/09 - artigo 33.º, n.º 1, alínea u).	Apoio à atividade corrente da associação.	ASS. REC. CULTURAIS BRAVOS DE S.VICENTE	1 205 000,00	750,00	750,00			
040701	Lei n.º 75/2013, de 12/09 - artigo 33.º, n.º 1, alínea u).	Apoio à atividade corrente da associação.	ASSOCIAÇÃO RECREATIVA E CULTURAL DO VALE	1 205 000,00	1 500,00	1 500,00			



ANEXO VII - TRANSFERÊNCIAS E SUBSÍDIOS CONCEDIDOS

MUNICÍPIO DE ARCOS DE VALDEVEZ

ANO: 2020

Tipo de despesa	Disposições legais	Finalidade	Entidade beneficiária	Despesas orçamentadas	Despesas autorizadas	Despesas pagas	Despesas autorizadas e não pagas	Devolução de transferências / subsídios ocorridas no exercício	Observações
040701	Lei n.º 75/2013, de 12/09 - artigo 33.º, n.º 1, alínea u), [2]	[2] Apoio à atividade corrente da associação.	RANCHO FOLCLÓRICO CAMPONESAVILASOALO	[4] 1 205 000,00	[5] 750,00	[6] 750,00	[7]=[6]-[5] 0	[8] 0	[9] 0
040701	Lei n.º 75/2013, de 12/09 - artigo 33.º, n.º 1, alínea u),	Apoio à atividade corrente da associação.	ASSOCIAÇÃO DESPORTIVA E RECREATIVA ADRAO	1 205 000,00	750,00	750,00			
040701	Lei n.º 75/2013, de 12/09 - artigo 33.º, n.º 1, alínea u),	Apoio à atividade corrente da associação.	ASSOCIAÇÃO CULTURAL E DESPORTIVA DEGRADE	1 205 000,00	1 500,00	1 500,00			
040701	Lei n.º 75/2013, de 12/09 - artigo 33.º, n.º 1, alínea u),	Apoio à atividade corrente da associação.	ASS.SORRISO-AS.SOCIAL,C.R. E DESP. EIRAS	1 205 000,00	1 500,00	1 500,00			
040701	Lei n.º 75/2013, de 12/09 - artigo 33.º, n.º 1, alínea u),	Apoio à atividade corrente da associação.	ASSOCIAÇÃO RECREATIVA CULT AMIGOS DE SA	1 205 000,00	750,00	750,00			
040701	Lei n.º 75/2013, de 12/09 - artigo 33.º, n.º 1, alínea u),	Apoio à atividade corrente da associação.	ASS. RECREATIVA CULT. AMIGOS DECONDONIZ	1 205 000,00	750,00	750,00			
040701	Lei n.º 75/2013, de 12/09 - artigo 33.º, n.º 1, alínea f),	Apoio às atividades da associação abrangidas ao empreendimento e às empresas; Participação dos encargos com juros de empréstimo para construção da sua sede.	ASS.CENTRO INCUBAÇÃO BASE TECNOL. MINHO	1 205 000,00	101 142,09	101 142,09			
040701	Lei n.º 75/2013, de 12/09 - artigo 25.º, n.º 1, alínea n),	Quota anual.	ASSOCIAÇÃO DE MUNICÍPIOS PORTUGUESES DO VINHO	1 205 000,00	1 300,00	1 300,00			
040701	Lei n.º 75/2013, de 12/09 - artigo 33.º, n.º 1, alínea u),	Apoio à atividade corrente da associação.	ASS.SOCIAL DER. PORTELA,ALVORA E LOUREDA	1 205 000,00	750,00	750,00			
040701	Lei n.º 75/2013, de 12/09 - artigo 33.º, n.º 1, alínea u),	Apoio à atividade corrente da associação; Apoio à realização do 2.º e grande prêmio de ciclismo do Alto Minho.	OLHAR ENCANTADOR-ASS.R.C. PADREIROIS,ORI	1 205 000,00	4 500,00	4 500,00			
040701	Lei n.º 75/2013, de 12/09 - artigo 33.º, n.º 1, alínea u),	Apoio à atividade corrente da associação.	ASSOCIAÇÃO MOVING CAUSE	1 205 000,00	750,00	750,00			
040701	Lei n.º 75/2013, de 12/09 - artigo 33.º, n.º 1, alínea u),	Apoio à atividade corrente da associação; Participação nas taxas de transferência dos futebrolistas da sua equipa de juniores das épocas de 2018/2019 e 2019/2020.	ATLÉTICO DOS ARCOS-ASSOCIAÇÃO DESPORTIVA	1 205 000,00	44 982,50	44 982,50			
040701	Lei n.º 75/2013, de 12/09 - artigo 33.º, n.º 1, alínea u),	Apoio à atividade corrente da associação.	ASSOCIAÇÃO CULTURAL DOEXTREMO	1 205 000,00	375,00	375,00			
040701	Lei n.º 75/2013, de 12/09 - artigo 33.º, n.º 1, alínea u),	Apoio à atividade corrente da associação.	CLUBE DE CAÇA E PESCA DA SERRA DA PENEDA - GAVIEIRA	1 205 000,00	750,00	750,00			
040701	Lei n.º 75/2013, de 12/09 - artigo 33.º, n.º 1, alínea u),	Apoio à atividade corrente da associação.	ASS. CULT. REC. AMIGOS TERRA PADRISO	1 205 000,00	1 625,00	1 625,00			
040701	Lei n.º 75/2013, de 12/09 - artigo 33.º, n.º 1, alínea u),	Apoio à atividade corrente da associação.	ASSOCIAÇÃO MUSICAL MENINOS DO VEZ	1 205 000,00	2 000,00	2 000,00			
040701	Lei n.º 75/2013, de 12/09 - artigo 33.º, n.º 1, alínea u),	Apoio à atividade corrente da associação.	ASSOCIAÇÃO SOCIOCULTURAL PADRE HIMALAYA	1 205 000,00	1 500,00	1 500,00			
040701	Lei n.º 75/2013, de 12/09 - artigo 33.º, n.º 1, alínea u),	Apoio à atividade corrente da associação.	CONSERVATORIO MUSICA DANÇA ARCOS VALDEVEZ-FABULOSOS APLAUSOS	1 205 000,00	23 500,00	23 500,00			
040701	Lei n.º 75/2013, de 12/09 - artigo 33.º, n.º 1, alínea u),	Apoio à atividade corrente da associação; Apoio à preparação das instalações para o ano letivo 2020/2021.	RANCHO FOLCLÓRICO DANÇAS E CANTARES PAÇO	1 205 000,00	1 500,00	1 500,00			
040701	Lei n.º 75/2013, de 12/09 - artigo 33.º, n.º 1, alínea u),	Apoio à atividade corrente da associação.	ASSOCIAÇÃO DESPORTIVA SOCIAL RECREATIVA AMIGOS JOLDA S. PAIO	1 205 000,00	750,00	750,00			

Handwritten signatures and initials are present on the right side of the page, including a large signature at the top right and several smaller ones below it.

ANEXO VII - TRANSFERÊNCIAS E SUBSÍDIOS CONCEDIDOS

MUNICÍPIO DE ARCOS DE VALDEVEZ

ANO: 2020

Tipo de despesa	Disposições legais	Finalidade	Entidade beneficiária	Despesas orçamentadas	Despesas autorizadas	Despesas pagas	Despesas autorizadas e não pagas	Devolução de transferências / subsídios ocorrida no exercício	Observações
	[1]	[2]		[4]	[5]	[6]	[7]=[6]-[5]	[8]	[9]
040701	Lei n.º 75/2013, de 12/09 - artigo 33.º, n.º 1, alínea u).	Apoio à atividade corrente da associação.	ASSOCIAÇÃO DE PESCA DESPORTIVA DO VÉZ	1 205 000,00	4 333,32	4 333,32			
040701	Lei n.º 75/2013, de 12/09 - artigo 33.º, n.º 1, alínea u).	Apoio à atividade corrente da associação.	CLUBE DE RUGBY OS GARRANOS	1 205 000,00	1 500,00	1 500,00			
040701	Lei n.º 75/2013, de 12/09 - artigo 33.º, n.º 1, alínea ff).	Apoio à atividade corrente da associação.	ARDAL - ASSOCIAÇÃO REGIONAL DESENVOLVIMENTO ALTO LIMA	1 205 000,00	75 000,00	75 000,00			
040701	Lei n.º 75/2013, de 12/09 - artigo 33.º, n.º 1, alínea u).	Apoio à atividade corrente da associação.	A.R.L. - ASSOCIAÇÃO DA RUSSA DE LOUREDA	1 205 000,00	750,00	750,00			
040701	Lei n.º 75/2013, de 12/09 - artigo 33.º, n.º 4, alínea ff).	Apoio à atividade corrente da associação; Apoio à promoção do turismo e dos produtos locais, da restauração e dos produtores de Arcos de Valdevez.	JAVVEZ-ASSOCIAÇÃO DOS VINHOS DEARCOS DE VALDEVEZ	1 205 000,00	26 000,00	26 000,00			
040701	Lei n.º 75/2013, de 12/09 - artigo 33.º, n.º 1, alínea u).	Apoio à atividade corrente da associação.	ENREDO E ENIGMAS - ASSOCIAÇÃO DE TEATRO	1 205 000,00	2 500,00	2 500,00			
040701	Lei n.º 75/2013, de 12/09 - artigo 33.º, n.º 1, alínea u).	Apoio à atividade corrente da associação.	ASSOCIAÇÃO CULTURAL DO POVO DE TAVORA	1 205 000,00	1 500,00	1 500,00			
040701	Lei n.º 75/2013, de 12/09 - artigo 33.º, n.º 1, alínea u).	Apoio à atividade corrente da associação.	ASSOCIAÇÃO DE RÁDIO MODELISMO DEARCOS DE VALDEVEZ	1 205 000,00	750,00	750,00			
040701	Lei n.º 75/2013, de 12/09 - artigo 33.º, n.º 1, alínea u).	Apoio à atividade corrente da associação.	CLUBE DE CINEMA DE ARCOS DE VALDEVEZ(CCAV)	1 205 000,00	1 250,00	1 250,00			
040701	Lei n.º 75/2013, de 12/09 - artigo 33.º, n.º 1, alínea u).	Apoio à atividade corrente da associação.	REVOLUTION - ASSOCIAÇÃO RRP	1 205 000,00	1 000,00	1 000,00			
040701	Lei n.º 75/2013, de 12/09 - artigo 33.º, n.º 1, alínea u).	Apoio à atividade corrente da associação.	DISTÂNCIA EVIDENTE-ACADEMIA DESPORTIVA DE ARCOS DE VALDEVEZ	1 205 000,00	12 250,00	12 250,00			
040701	Lei n.º 75/2013, de 12/09 - artigo 33.º, n.º 1, alínea u).	Apoio à atividade corrente da associação.	FOLIA - ASSOCIAÇÃO DE FESTAS	1 205 000,00	93 118,62	93 118,62			
040701	Lei n.º 75/2013, de 12/09 - artigo 33.º, n.º 1, alínea u).	Apoio à instalação de pavimentos florestais no baldo da Freguesia de Mirandela.	CONSELHO DIRETIVO DOS BALDIOS DE MIRANDA	1 205 000,00	10 089,00	10 089,00			
040701	Lei n.º 75/2013, de 12/09 - artigo 33.º, n.º 4, alínea u).	Participação nos custos das equipas de "Espadadores Florestais".	ASSEMBLEIA DE COMPARTES BALDIOS DE GAVIEIRA	1 205 000,00	32 500,00	32 500,00			
040701	Lei n.º 75/2013, de 12/09 - artigo 33.º, n.º 1, alínea u).	Participação nos custos das equipas de "Espadadores Florestais".	ASS. COMPARTES DOS BALDIOS FREG.SOIAO	1 205 000,00	32 500,00	32 500,00			
040701	Lei n.º 75/2013, de 12/09 - artigo 33.º, n.º 1, alínea u).	Participação nos custos das equipas de "Espadadores Florestais".	ASS. COMPARTES DOS BALDIOS FREG.CARRIBEIRO	1 205 000,00	25 000,00	25 000,00			
Total transferências correntes					1 739 419,16	1 739 419,16			
Transferências de capital									
08050102	Alínea j) do n.º 1 do artigo 25.º do Anexo I à Lei n.º 75/2013, de 12/09.	Apoio à realização de investimentos.	FREGUESIA DE ABOIM DAS CHOÇAS	1 077 500,00	30 000,00	30 000,00			
08050102	Alínea j) do n.º 1 do artigo 25.º do Anexo I à Lei n.º 75/2013, de 12/09.	Apoio à realização de investimentos.	FREGUESIA DE AGUIA	1 077 500,00	30 000,00	30 000,00			
08050102	Alínea j) do n.º 1 do artigo 25.º do Anexo I à Lei n.º 75/2013, de 12/09.	Apoio à realização de investimentos.	FREGUESIA DE OLIVEIRA	1 077 500,00	30 000,00	30 000,00			
08050102	Alínea j) do n.º 1 do artigo 25.º do Anexo I à Lei n.º 75/2013, de 12/09.	Apoio à realização de investimentos.	FREGUESIA DE PAÇO	1 077 500,00	30 000,00	30 000,00			

ANEXO VII - TRANSFERÊNCIAS E SUBSÍDIOS CONCEDIDOS

MUNICÍPIO DE ARCOS DE VALDEVEZ

ANO: 2020

Tipo de despesa	Disposições legais	Finalidade	Entidade beneficiária	Despesas orçamentadas	Despesas autorizadas	Despesas pagas	Despesas autorizadas e não pagas	Devolução de transferências / subsídios ocorrida no exercício	Observações
				[4]	[5]	[6]	[7]=[5]-[6]	[8]	[9]
08050102	Alínea j) do n.º 1 do artigo 25.º do Anexo I à Lei n.º 75/2013, de 12/09.	[2] Apoio à realização de investimentos.	FREGUESIA DE RIO FRIO	1 077 500,00	30 000,00	30 000,00			
08050102	Alínea j) do n.º 1 do artigo 25.º do Anexo I à Lei n.º 75/2013, de 12/09.	Apoio à realização de investimentos.	FREGUESIA DE MONTE REGOINDO	1 077 500,00	30 000,00	30 000,00			
08050102	Alínea j) do n.º 1 do artigo 25.º do Anexo I à Lei n.º 75/2013, de 12/09.	Apoio à realização de investimentos.	FREGUESIA DE SENHAREI	1 077 500,00	30 000,00	30 000,00			
08050102	Alínea j) do n.º 1 do artigo 25.º do Anexo I à Lei n.º 75/2013, de 12/09.	Apoio à realização de investimentos.	FREGUESIA DO COLUTO	1 077 500,00	40 000,00	40 000,00			
08050102	Alínea j) do n.º 1 do artigo 25.º do Anexo I à Lei n.º 75/2013, de 12/09.	Apoio à realização de investimentos.	FREGUESIA DE GONDORIZ	1 077 500,00	30 000,00	30 000,00			
08050102	Alínea j) do n.º 1 do artigo 25.º do Anexo I à Lei n.º 75/2013, de 12/09.	Apoio à realização de investimentos.	FREGUESIA DE SISTELO	1 077 500,00	89 500,00	89 500,00			
08050102	Alínea j) do n.º 1 do artigo 25.º do Anexo I à Lei n.º 75/2013, de 12/09.	Apoio à realização de investimentos.	FREGUESIA DE JOLDA (S.PAIO)	1 077 500,00	30 000,00	30 000,00			
08050102	Alínea j) do n.º 1 do artigo 25.º do Anexo I à Lei n.º 75/2013, de 12/09.	Apoio à realização de investimentos.	FREGUESIA DE SOJAJO	1 077 500,00	15 000,00	15 000,00			
08050102	Alínea j) do n.º 1 do artigo 25.º do Anexo I à Lei n.º 75/2013, de 12/09.	Apoio à realização de investimentos.	FREGUESIA DE PADROSSO	1 077 500,00	15 000,00	15 000,00			
08050102	Alínea j) do n.º 1 do artigo 25.º do Anexo I à Lei n.º 75/2013, de 12/09.	Apoio à realização de investimentos.	FREGUESIA DE GAVIEIRA	1 077 500,00	30 000,00	30 000,00			
08050102	Alínea j) do n.º 1 do artigo 25.º do Anexo I à Lei n.º 75/2013, de 12/09.	Apoio à realização de investimentos.	FREGUESIA DE RIO DE MOINHOS	1 077 500,00	30 000,00	30 000,00			
08050102	Alínea j) do n.º 1 do artigo 25.º do Anexo I à Lei n.º 75/2013, de 12/09.	Apoio à realização de investimentos.	FREGUESIA DA MIRANDA	1 077 500,00	30 000,00	30 000,00			
08050102	Alínea j) do n.º 1 do artigo 25.º do Anexo I à Lei n.º 75/2013, de 12/09.	Apoio à realização de investimentos.	FREGUESIA DE AZERE	1 077 500,00	15 000,00	15 000,00			
08050102	Alínea j) do n.º 1 do artigo 25.º do Anexo I à Lei n.º 75/2013, de 12/09.	Apoio à realização de investimentos.	FREGUESIA DE CENDUFE	1 077 500,00	30 000,00	30 000,00			
08050102	Alínea j) do n.º 1 do artigo 25.º do Anexo I à Lei n.º 75/2013, de 12/09.	Apoio à realização de investimentos.	FREGUESIA DO VALE	1 077 500,00	30 000,00	30 000,00			
08050102	Alínea j) do n.º 1 do artigo 25.º do Anexo I à Lei n.º 75/2013, de 12/09.	Apoio à realização de investimentos.	FREGUESIA DE PROZELO	1 077 500,00	30 000,00	30 000,00			
08050102	Alínea j) do n.º 1 do artigo 25.º do Anexo I à Lei n.º 75/2013, de 12/09.	Apoio à realização de investimentos.	FREGUESIA DE SABADIM	1 077 500,00	30 000,00	30 000,00			
08050102	Alínea j) do n.º 1 do artigo 25.º do Anexo I à Lei n.º 75/2013, de 12/09.	Apoio à realização de investimentos.	FREGUESIA DE CABREIRO	1 077 500,00	25 000,00	25 000,00			
08050102	Alínea j) do n.º 1 do artigo 25.º do Anexo I à Lei n.º 75/2013, de 12/09.	Apoio à realização de investimentos.	JUNTA DE FREGUESIA DE CABANA MAIOR	1 077 500,00	30 000,00	30 000,00			
08050102	Alínea j) do n.º 1 do artigo 25.º do Anexo I à Lei n.º 75/2013, de 12/09.	Apoio à realização de investimentos.	UNIÃO FREGUESIAS ALVORA E LOUREDA	1 077 500,00	25 000,00	25 000,00			
08050102	Alínea j) do n.º 1 do artigo 25.º do Anexo I à Lei n.º 75/2013, de 12/09.	Apoio à realização de investimentos.	UNIÃO FREGUESIAS ALVORA E LOUREDA	1 077 500,00	25 000,00	25 000,00			
08050102	Alínea j) do n.º 1 do artigo 25.º do Anexo I à Lei n.º 75/2013, de 12/09.	Apoio à realização de investimentos.	UNIÃO FREGUESIAS ARCO(S).PAIO) E GUELA	1 077 500,00	15 000,00	15 000,00			
08050102	Alínea j) do n.º 1 do artigo 25.º do Anexo I à Lei n.º 75/2013, de 12/09.	Apoio à realização de investimentos.	UNIÃO FREGUESIAS ERAS E MEI	1 077 500,00	30 000,00	30 000,00			
08050102	Alínea j) do n.º 1 do artigo 25.º do Anexo I à Lei n.º 75/2013, de 12/09.	Apoio à realização de investimentos.	UNIÃO FREGUESIAS GRADE E CARRALCOVA	1 077 500,00	40 000,00	40 000,00			
08050102	Alínea j) do n.º 1 do artigo 25.º do Anexo I à Lei n.º 75/2013, de 12/09.	Apoio à realização de investimentos.	UNIÃO FREGUESIAS GUILHADESSES E SANTAR	1 077 500,00	15 000,00	15 000,00			
08050102	Alínea j) do n.º 1 do artigo 25.º do Anexo I à Lei n.º 75/2013, de 12/09.	Apoio à realização de investimentos.	UNIÃO FREGUESIA (MADALENA) E RIO CABRÃO	1 077 500,00	30 000,00	30 000,00			

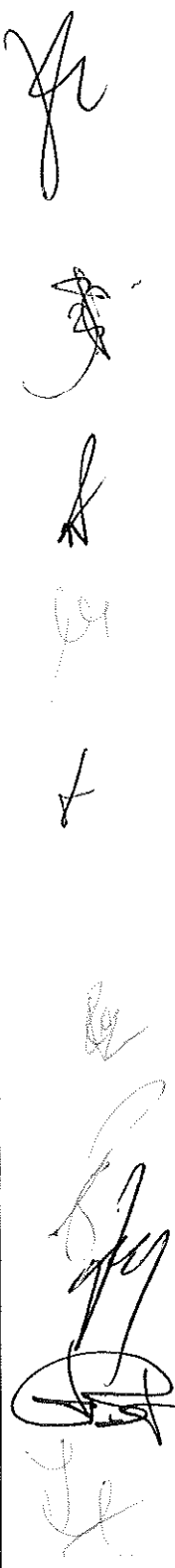

ANEXO VII - TRANSFERÊNCIAS E SUBSÍDIOS CONCEDIDOS

MUNICÍPIO DE ARCOS DE VALDEVEZ

ANO: 2020

Tipo de despesa	Disposições legais	Finalidade	Entidade beneficiária	Despesas orçamentadas	Despesas autorizadas	Despesas pagas	Despesas autorizadas e não pagas	Devolução de transferências / subsídios ocorrida no exercício	Observações
	[1]	[2]		[4]	[5]	[6]	[7]=[5]-[6]	[8]	[9]
08050102	Alínea j) do n.º 1 do artigo 25.º do Anexo I à Lei n.º 75/2013, de 12/09.	Apoio à realização de investimentos.	UNIÃO FREG. PADREIRO(SALVADOR,S.CRISTINA)	1 077 500,00	30 000,00	30 000,00			
08050102	Alínea j) do n.º 1 do artigo 25.º do Anexo I à Lei n.º 75/2013, de 12/09.	Apoio à realização de investimentos.	UNIÃO FREGUESIAS PORTELA E EXTREMO	1 077 500,00	30 000,00	30 000,00			
08050102	Alínea j) do n.º 1 do artigo 25.º do Anexo I à Lei n.º 75/2013, de 12/09.	Apoio à realização de investimentos.	UNIÃO FREGUESIAS SOUTO E TABAÇO	1 077 500,00	15 000,00	15 000,00			
08050102	Alínea j) do n.º 1 do artigo 25.º do Anexo I à Lei n.º 75/2013, de 12/09.	Apoio à realização de investimentos.	UNIÃO FREG. TAVOIRAS,MARIA E S.VICENTE)	1 077 500,00	30 000,00	30 000,00			
08050102	Alínea j) do n.º 1 do artigo 25.º do Anexo I à Lei n.º 75/2013, de 12/09.	Apoio à realização de investimentos.	UN.FREG. VILELA,S.COSME E S.DAMIÃO,SA	1 077 500,00	30 000,00	30 000,00			
080701	Lei n.º 75/2013, de 12/09 - artigo 33.º, n.º 1, alínea u).	Apoio à aquisição de uma viatura de 9 lugares.	CRUZ VERMELHA PORTUGUESA	1 299 000,00	8 517,14	8 517,14			
080701	Lei n.º 169/99, de 18/09 - Artigo 64.º, n.º 4, alínea a); Anexo I da Lei n.º 75/2013, de 12/09 - Artigo 33.º, n.º 1, alínea e).	Apoio à aquisição de um edifício destinado à construção de lar residencial e centro comunitário de apoio a pessoas com deficiência; Apoio à realização de obras de ampliação do estabelecimento residencial para pessoas idosas no complexo Vilagracas.	SANTA CASA MISERICORDIA ARCOS VALDEVEZ	1 299 000,00	160 000,00	160 000,00			
080701	Anexo I da Lei n.º 75/2013, de 12/09 - Artigo 33.º, n.º 1, alínea e).	Apoio à execução das obras de recuperação e conservação da Igreja de S. Bento - 2.ª fase (Isto 1 da lateral)	FÁBRICA IGREJA PAROQUIAL ARCOS(SALVADOR)	1 299 000,00	50 000,00	50 000,00			
080701	Anexo I da Lei n.º 75/2013, de 12/09 - Artigo 33.º, n.º 1, alínea e).	Apoio à execução da segunda fase das obras de remodelação do quartel da associação.	ASSOC. HUMANITARIA BOMBEIROS VOLUNTÁRIOS	1 299 000,00	98 000,00	98 000,00			
080701	Anexo I da Lei n.º 75/2013, de 12/09 - Artigo 33.º, n.º 1, alínea e).	Apoio às obras de requalificação da sua sede social - 2.ª fase.	CLUBE DE CAÇA E PESCAARCOS DE VALDEVEZ	1 299 000,00	6 000,00	6 000,00			
080701	Anexo I da Lei n.º 75/2013, de 12/09 - Artigo 33.º, n.º 1, alínea e).	Apoio à execução das obras de arranjo do adro da Igreja paroquial.	FÁBRICA DA IGREJA PAROQ. JOLDA (S.PAI/O)	1 299 000,00	14 000,00	14 000,00			
080701	Anexo I da Lei n.º 75/2013, de 12/09 - Artigo 33.º, n.º 1, alínea e).	Apoio à execução das obras de beneficiação da Igreja paroquial e do arruamento urbanístico da zona envolvente.	FÁBRICA IGREJA S. ESTEVÃO ABOIM CHOÇAS	1 299 000,00	20 000,00	20 000,00			
080701	Anexo I da Lei n.º 75/2013, de 12/09 - Artigo 33.º, n.º 1, alínea e).	Apoio à execução das obras de restauro do exterior do santuário de Nossa Senhora da Guia e dos sanitários públicos.	CONFARRIA DE NOSSA SENHORA DA GUIA	1 299 000,00	20 000,00	20 000,00			
080701	Anexo I da Lei n.º 75/2013, de 12/09 - Artigo 33.º, n.º 1, alínea e).	Apoio à execução das obras de restauro de uma ala do santuário para instalação de um núcleo de visitação histórica dos 800 anos do culto de Nossa Senhora da Penéida.	CONFARRIA NOSSA SENHORA DA PENEDA	1 299 000,00	20 000,00	20 000,00			
080701	Anexo I da Lei n.º 75/2013, de 12/09 - Artigo 33.º, n.º 1, alínea e).	Apoio à aquisição de uma viatura de 9 lugares. Apoio à realização de obras nas instalações e iluminação do campo de A.F.C.P.	ASSOCIAÇÃO RECREATIVA E CULTURAL DE PAÇO	1 299 000,00	96 369,00	96 369,00			
080701	Anexo I da Lei n.º 75/2013, de 12/09 - Artigo 33.º, n.º 1, alínea e).	Apoio às obras de requalificação do espaço envolvente à Capela de Nossa Senhora Madra de Deus.	FÁBRICA IGREJA PAROQ. ST. MARINHA PROZELO	1 299 000,00	8 000,00	8 000,00			
080701	Anexo I da Lei n.º 75/2013, de 12/09 - Artigo 33.º, n.º 1, alínea u).	Apoio à aquisição de uma viatura de 5 lugares.	CRAY - CLUBE DE RUGBY DE ARCOS VALDEVEZ	1 299 000,00	7 000,00	7 000,00			
080701	Anexo I da Lei n.º 75/2013, de 12/09 - Artigo 33.º, n.º 1, alínea u).	Apoio à aquisição de uma viatura de 8 lugares.	ASSOCIAÇÃO SOC.REC.LUENTUDE VILA FONCHE	1 299 000,00	5 147,67	5 147,67			

ANEXO VII - TRANSFERÊNCIAS E SUBSÍDIOS CONCEDIDOS

MUNICÍPIO DE ARCOS DE VALDEVEZ

ANO: 2020

Tipo de despesa	Disposições legais	Finalidade	Entidade beneficiária	Despesas orçamentadas	Despesas autorizadas	Despesas pagas	Despesas autorizadas e não pagas	Devolução de transferências / subsídios ocorrida no exercício	Observações
080701	[1] Anexo I da Lei n.º 75/2013, de 12/09 - Artigo 33.º, n.º 1, alínea u).	[2] Apoio à aquisição de um desfibrilador (DAE), para efeitos de certificação como entidade formadora.	ASSOCIAÇÃO REC E CULTURAL DE GUILHARDES	[4] 1 299 000,00	[5] 600,00	[6] 600,00	[7] 600,00	[8] 600,00	[9]
080701	Anexo I da Lei n.º 75/2013, de 12/09 - Artigo 33.º, n.º 1, alínea o).	Apoio à execução das obras de ampliação do adro da Igreja paroquial e do arcário urbano da zona envolvente.	FÁBRICA IGREJA PAROQUIAL S. MARTINHO MEI	1 299 000,00	12 000,00	12 000,00			
080701	Anexo I da Lei n.º 75/2013, de 12/09 - Artigo 33.º, n.º 1, alínea o).	Apoio à aquisição de uma vintura de 2 lugares; Apoio à realização de obras de ampliação das instalações do campo do Monte Aval.	CENTRO RECREATIVO E CULTURAL DE TAVORA	1 299 000,00	22 852,84	22 852,84			
080701	Anexo I da Lei n.º 75/2013, de 12/09 - Artigo 33.º, n.º 1, alínea o).	Apoio à execução das obras de ampliação do complexo desportivo de Oliveira - 2.ª fase.	ASSOCIAÇÃO REC CULT. AMIGOS DE OLIVEIRA	1 299 000,00	20 000,00	20 000,00			
080701	Anexo I da Lei n.º 75/2013, de 12/09 - Artigo 33.º, n.º 1, alínea o).	Apoio à criação de um parque geracional.	ASS. CULTURAL REC. DESPORTIVA MIRANDA	1 299 000,00	6 000,00	6 000,00			
080701	Anexo I da Lei n.º 75/2013, de 12/09 - Artigo 33.º, n.º 1, alínea o).	Apoio à execução das obras de ampliação das instalações do centro social e paroquial e à aquisição do equipamento.	CENTRO SOCIAL E PAROQUIAL DE S.JORGE	1 299 000,00	85 000,00	85 000,00			
080701	Anexo I da Lei n.º 75/2013, de 12/09 - Artigo 33.º, n.º 1, alínea o).	Apoio à aquisição das infraestruturas da sua sede, em Arcos de Valdevez; Apoio à aquisição de meios tecnológicos para acesso dos alunos ao ensino à distância.	EPRALIMA- ESCOLA PROFISSIONAL ALTO LIMA	1 299 000,00	77 038,19	77 038,19			
080701	Anexo I da Lei n.º 75/2013, de 12/09 - Artigo 33.º, n.º 1, alínea o).	Apoio à beneficiação da sede da associação.	ASSOCIAÇÃO DESPORTIVA E RECREATIVA ADRAÃO	1 299 000,00	4 500,00	4 500,00			
080701	Anexo I da Lei n.º 75/2013, de 12/09 - Artigo 33.º, n.º 1, alínea o).	Apoio à beneficiação da sede da associação, 2.ª fase.	ASSOCIAÇÃO CULTURAL E DESPORTIVA DEGRADE	1 299 000,00	5 500,00	5 500,00			
080701	Anexo I da Lei n.º 75/2013, de 12/09 - Artigo 33.º, n.º 1, alínea o).	Participação das energias com a amortização do empréstimo para construção da sua sede.	ASS. CENTRO INCUBAÇÃO BASE TECNOL. MINHO	1 299 000,00	38 070,36	38 070,36			
080701	Anexo I da Lei n.º 75/2013, de 12/09 - Artigo 33.º, n.º 1, alínea hh).	Apoio à aquisição de computadores para acesso dos alunos ao ensino à distância.	ASS. PAIS AGRUPAMENTO ESCOLAS VALDEVEZ	1 299 000,00	58 179,00	58 179,00			
080701	Anexo I da Lei n.º 75/2013, de 12/09 - Artigo 33.º, n.º 1, alínea o).	Apoio à requalificação dos sanitários da sede da associação.	ASSOCIAÇÃO DESPORTIVA SOCIAL RECREATIVA AMIGOS JOLDA S. PAIO	1 299 000,00	7 500,00	7 500,00			
080701	Anexo I da Lei n.º 75/2013, de 12/09 - Artigo 33.º, n.º 1, alínea o).	Participação de faz. II do plano operacional de gestão da área de intervenção específica do Mezio (Parque Biológico do Mezio).	ARDAL - ASSOCIAÇÃO REGIONAL DESENVOLVIMENTO ALTO LIMA	1 299 000,00	156 375,32	156 375,32			
080701	Anexo I da Lei n.º 75/2013, de 12/09 - Artigo 33.º, n.º 1, alínea o).	Apoio à execução das obras de conclusão do equipamento do espaço vinhos e sabores.	VALVEZ-ASSOCIAÇÃO DOS VINHOS D'ARCOS DE VALDEVEZ	1 299 000,00	15 000,00	15 000,00			
080701	Anexo I da Lei n.º 75/2013, de 12/09 - Artigo 33.º, n.º 1, alínea o).	Apoio à reabilitação do recreio da antiga escola primária de Saigueral para criação de museu.	ASSOCIAÇÃO CULTURAL DO POVO DE TAVORA	1 299 000,00	23 000,00	23 000,00			
080701	Anexo I da Lei n.º 75/2013, de 12/09 - Artigo 33.º, n.º 1, alínea u).	Apoio à aquisição de uma vintura de 15 lugares.	DISTÂNCIA EVIDENTE-ACADEMIA DESPORTIVA DE ARCOS DE VALDEVEZ	1 299 000,00	6 766,70	6 766,70			
080701	Anexo I da Lei n.º 75/2013, de 12/09 - Artigo 33.º, n.º 1, alínea o).	Apoio à execução de obras na sede da associação.	FOLIA - ASSOCIAÇÃO DE FESTAS	1 299 000,00	5 900,00	5 900,00			
080701	Anexo I da Lei n.º 75/2013, de 12/09 - Artigo 33.º, n.º 1, alínea u).	Apoio à aquisição de equipamento de cozinha.	MATER MINHO - ASSOCIAÇÃO DE SABERIS	1 299 000,00	5 500,00	5 500,00			
080701	Anexo I da Lei n.º 75/2013, de 12/09 - Artigo 33.º, n.º 1, alínea o).	Apoio à execução das obras de vedação de 40 hectares de terreno na zona do Mezio para proteção de 3.400 árvores.	CONSELHO DIRECTIVO DOS BALDIOS DA FREGUESIA DE CABANA MAIOR	1 299 000,00	15 000,00	15 000,00			
080802	Anexo I da Lei n.º 75/2013, de 12/09 - Artigo 33.º, n.º 1, alínea v).	Apoio à recuperação habitacional de estratos sociais desfavorecidos.	EMÍLIA RODRIGUES GONÇALVES	255 000,00	8 310,00	8 310,00			

ANEXO VII - TRANSFERÊNCIAS E SUBSÍDIOS CONCEDIDOS

MUNICÍPIO DE ARCOS DE VALDEVEZ

ANO: 2020

Tipo de despesa	Disposições legais	Finalidade	Entidade beneficiária	Despesas orçamentadas	Despesas autorizadas	Despesas pagas	Despesas autorizadas e não pagas	Devolução de transferências / subsídios ocorrida no exercício	Observações
	[1]	[2]		[4]	[5]	[6]	[7] = [5] - [6]	[8]	[9]
080802	Anexo I da Lei n.º 75/2013, de 12/09 - Artigo 33.º, n.º 1, alínea v),	Apoio à recuperação habitacional de estratos sociais desfavorecidos.	SILVINA MARIA BULJACA CORUJHE CERQUEIRA	255 000,00	9 940,00	9 940,00			
080802	Anexo I da Lei n.º 75/2013, de 12/09 - Artigo 33.º, n.º 1, alínea v),	Apoio à recuperação habitacional de estratos sociais desfavorecidos.	AURORA CERQUEIRA PEREIRA	255 000,00	9 930,00	9 930,00			
080802	Anexo I da Lei n.º 75/2013, de 12/09 - Artigo 33.º, n.º 1, alínea v),	Apoio à recuperação habitacional de estratos sociais desfavorecidos.	DEOLINDA FELICIANA SILVEIRA SILVA BRITO	255 000,00	8 699,99	8 699,99			
080802	Anexo I da Lei n.º 75/2013, de 12/09 - Artigo 33.º, n.º 1, alínea v),	Apoio à recuperação habitacional de estratos sociais desfavorecidos.	LÚCIA BARREIRA AFONSO	255 000,00	10 000,00	10 000,00			
080802	Anexo I da Lei n.º 75/2013, de 12/09 - Artigo 33.º, n.º 1, alínea v),	Apoio à recuperação habitacional de estratos sociais desfavorecidos.	MANUEL BRANCO ALVES	255 000,00	6 000,00	6 000,00			
080802	Anexo I da Lei n.º 75/2013, de 12/09 - Artigo 33.º, n.º 1, alínea v),	Apoio à recuperação habitacional de estratos sociais desfavorecidos.	CUSTÓDIO DE BARROS GONÇALVES	255 000,00	9 890,00	9 890,00			
080802	Anexo I da Lei n.º 75/2013, de 12/09 - Artigo 33.º, n.º 1, alínea v),	Apoio à recuperação habitacional de estratos sociais desfavorecidos.	JULIO DA SILVA ALMEIDA	255 000,00	9 963,00	9 963,00			
080802	Anexo I da Lei n.º 75/2013, de 12/09 - Artigo 33.º, n.º 1, alínea v),	Apoio à recuperação habitacional de estratos sociais desfavorecidos.	JOSÉ FRANCISCO RODRIGUES LIMA	255 000,00	9 985,00	9 985,00			
080802	Anexo I da Lei n.º 75/2013, de 12/09 - Artigo 33.º, n.º 1, alínea v),	Apoio à recuperação habitacional de estratos sociais desfavorecidos.	JOÃO JOSÉ CERQUEIRA	255 000,00	2 718,30	2 718,30			
080802	Anexo I da Lei n.º 75/2013, de 12/09 - Artigo 33.º, n.º 1, alínea v),	Apoio à recuperação habitacional de estratos sociais desfavorecidos.	MARIA DO CEU DA SILVA ALVES	255 000,00	9 900,00	9 900,00			
080802	Anexo I da Lei n.º 75/2013, de 12/09 - Artigo 33.º, n.º 1, alínea v),	Apoio à recuperação habitacional de estratos sociais desfavorecidos.	ESTER PEREIRA	255 000,00	9 000,00	9 000,00			
080802	Anexo I da Lei n.º 75/2013, de 12/09 - Artigo 33.º, n.º 1, alínea v),	Apoio à recuperação habitacional de estratos sociais desfavorecidos.	MANUEL FERNANDO ALVES AMORIM	255 000,00	8 954,00	8 954,00			
080802	Anexo I da Lei n.º 75/2013, de 12/09 - Artigo 33.º, n.º 1, alínea v),	Apoio à recuperação habitacional de estratos sociais desfavorecidos.	JOSÉ PAULO DANTAS OLIVEIRA	255 000,00	9 200,00	9 200,00			
080802	Anexo I da Lei n.º 75/2013, de 12/09 - Artigo 33.º, n.º 1, alínea v),	Apoio à recuperação habitacional de estratos sociais desfavorecidos.	EMÍLIA DIAS BARBOSA	255 000,00	9 975,30	9 975,30			
080802	Anexo I da Lei n.º 75/2013, de 12/09 - Artigo 33.º, n.º 1, alínea v),	Apoio à recuperação habitacional de estratos sociais desfavorecidos.	ROSA GONÇALVES ENES	255 000,00	9 980,00	9 980,00			
080802	Anexo I da Lei n.º 75/2013, de 12/09 - Artigo 33.º, n.º 1, alínea v),	Apoio à recuperação habitacional de estratos sociais desfavorecidos.	ADELINA PEREIRA RODRIGUES	255 000,00	5 700,00	5 700,00			
080802	Anexo I da Lei n.º 75/2013, de 12/09 - Artigo 33.º, n.º 1, alínea v),	Apoio à recuperação habitacional de estratos sociais desfavorecidos.	TERESA FERNANDES PEREIRA	255 000,00	8 900,00	8 900,00			
080802	Anexo I da Lei n.º 75/2013, de 12/09 - Artigo 33.º, n.º 1, alínea v),	Apoio à recuperação habitacional de estratos sociais desfavorecidos.	ARMINDO DIAS ROCHA	255 000,00	9 950,00	9 950,00			
080802	Anexo I da Lei n.º 75/2013, de 12/09 - Artigo 33.º, n.º 1, alínea v),	Apoio à recuperação habitacional de estratos sociais desfavorecidos.	MACIEL BARROS FERNANDES	255 000,00	5 000,00	5 000,00			
080802	Anexo I da Lei n.º 75/2013, de 12/09 - Artigo 33.º, n.º 1, alínea v),	Apoio à recuperação habitacional de estratos sociais desfavorecidos.	MANUEL ARMÊNIO GOMES	255 000,00	9 950,00	9 950,00			
080802	Anexo I da Lei n.º 75/2013, de 12/09 - Artigo 33.º, n.º 1, alínea v),	Apoio à recuperação habitacional de estratos sociais desfavorecidos.	MARIA MENDES DE SA GONÇALVES	255 000,00	9 100,00	9 100,00			
080802	Anexo I da Lei n.º 75/2013, de 12/09 - Artigo 33.º, n.º 1, alínea v),	Apoio à recuperação habitacional de estratos sociais desfavorecidos.	MANUEL ANTÓNIO DE ARAÚJO AMORIM	255 000,00	9 987,00	9 987,00			
080802	Anexo I da Lei n.º 75/2013, de 12/09 - Artigo 33.º, n.º 1, alínea v),	Apoio à recuperação habitacional de estratos sociais desfavorecidos.	MARIA DA GLÓRIA DA SILVA AMORIM	255 000,00	5 875,00	5 875,00			
080802	Anexo I da Lei n.º 75/2013, de 12/09 - Artigo 33.º, n.º 1, alínea v),	Apoio à recuperação habitacional de estratos sociais desfavorecidos.	MARIA DA GLÓRIA DA SILVA AMORIM	255 000,00	4 000,00	4 000,00			
080802	Anexo I da Lei n.º 75/2013, de 12/09 - Artigo 33.º, n.º 1, alínea v),	Apoio à recuperação habitacional de estratos sociais desfavorecidos.	JOSÉ MANUEL CERQUEIRA RIBEIRO	255 000,00	9 960,00	9 960,00			

Handwritten signatures and initials are present on the right side of the page, including a large signature at the bottom right and several smaller initials or signatures above it.

ANEXO VII - TRANSFERÊNCIAS E SUBSÍDIOS CONCEDIDOS

MUNICÍPIO DE ARCOS DE VALDEVEZ

ANO: 2020

Tipo de despesa	Disposições legais	Finalidade	Entidade beneficiária	Despesas orçamentadas	Despesas autorizadas	Despesas pagas	Despesas autorizadas e não pagas	Devolução de transferências / subsídios ocorrida no exercício	Observações
				[4]	[5]	[6]	[7] = [6] - [5]	[8]	[9]
080802	Anexo I da Lei n.º 75/2013, de 12/09 - Artigo 33.º, n.º 1, alínea v).	[2] Apoio à recuperação habitacional de estratos sociais desfavorecidos.	MARIA SANTOS DO CANTO GOMES	255 000,00	6 154,74	6 154,74			
080802	Anexo I da Lei n.º 75/2013, de 12/09 - Artigo 33.º, n.º 1, alínea v).	Apoio à recuperação habitacional de estratos sociais desfavorecidos.	PEDRO MANUEL GUIMARÃES DE ALMEIDA	255 000,00	9 999,00	9 999,00			
080802	Anexo I da Lei n.º 75/2013, de 12/09 - Artigo 33.º, n.º 1, alínea v).	Apoio à recuperação habitacional de estratos sociais desfavorecidos.	SÉRGIO MIGUEL DA SILVA BRANDÃO	255 000,00	9 940,00	9 940,00			
080802	Anexo I da Lei n.º 75/2013, de 12/09 - Artigo 33.º, n.º 1, alínea v).	Apoio à recuperação habitacional de estratos sociais desfavorecidos.	JOSE AFONSO MORGADO SILVA	255 000,00	1 800,00	1 800,00			
<b>Total transferências de capital</b>					<b>2 351 077,55</b>	<b>2 351 077,55</b>			
<b>Subsídios</b>									
050803	Anexo I da Lei n.º 75/2013, de 12/09 - Artigo 33.º, n.º 1, alínea v).	Medida de apoio no âmbito da COVID-19.	CARLOS DE BARRROS RODRIGUES	206 526,00	102,20	102,20			
050803	Anexo I da Lei n.º 75/2013, de 12/09 - Artigo 33.º, n.º 1, alínea v).	Campanha de apoio à esterilização de canídeos e gatídeos.	ROSA DE FÁTIMA AFONSO DIAS	206 526,00	35,00	35,00			
050803	Anexo I da Lei n.º 75/2013, de 12/09 - Artigo 33.º, n.º 1, alínea v).	Apoio à aquisição de mobiliário usado.	BENTO AMORIM MOREIRA	206 526,00	2 000,00	2 000,00			
050803	Anexo I da Lei n.º 75/2013, de 12/09 - Artigo 33.º, n.º 1, alínea v).	Apoio à ligação da rede elétrica à sua habitação.	JOÃO JOSÉ CERQUEIRA	206 526,00	290,03	290,03			
050803	Anexo I da Lei n.º 75/2013, de 12/09 - Artigo 33.º, n.º 1, alínea v).	Campanha de apoio à esterilização de canídeos e gatídeos.	MARIA MANUELA CUNHA MACEDO FERNANDES	206 526,00	35,00	35,00			
050803	Anexo I da Lei n.º 75/2013, de 12/09 - Artigo 33.º, n.º 1, alínea v).	Apoio ao pagamento do consumo de energia elétrica.	MARIA DE FÁTIMA RODRIGUES COLUTO DE SOUTO	206 526,00	108,26	108,26			
050803	Anexo I da Lei n.º 75/2013, de 12/09 - Artigo 33.º, n.º 1, alínea v).	Apoio ao pagamento do consumo de energia elétrica.	MANUEL JOAQUIM GONÇALVES FOUCAUD	206 526,00	240,00	240,00			
050803	Anexo I da Lei n.º 75/2013, de 12/09 - Artigo 33.º, n.º 1, alínea v).	Campanha de apoio à esterilização de canídeos e gatídeos.	MANUEL ANTÓNIO CERQUEIRA	206 526,00	35,00	35,00			
050803	Anexo I da Lei n.º 75/2013, de 12/09 - Artigo 33.º, n.º 1, alínea v).	Vale de compras "Recontro" - Medida de apoio no âmbito da COVID-19.	MARIA CÂNDIDA DA COSTA BARRROS	206 526,00	100,00	100,00			
050803	Anexo I da Lei n.º 75/2013, de 12/09 - Artigo 33.º, n.º 1, alínea v).	Campanha de apoio à esterilização de canídeos e gatídeos.	HELENA MARIA SILVA SANTOS RODRIGUES	206 526,00	35,00	35,00			
050803	Anexo I da Lei n.º 75/2013, de 12/09 - Artigo 33.º, n.º 1, alínea v).	Apoio à colocação de janelas na sua habitação.	MARIA FERNANDA DE AMORIM GUILHERME	206 526,00	1 390,00	1 390,00			
050803	Anexo I da Lei n.º 75/2013, de 12/09 - Artigo 33.º, n.º 1, alínea v).	Campanha de apoio à esterilização de canídeos e gatídeos.	VITOR LUIS AMORIM GOMES	206 526,00	35,00	35,00			
050803	Anexo I da Lei n.º 75/2013, de 12/09 - Artigo 33.º, n.º 1, alínea v).	Campanha de apoio à esterilização de canídeos e gatídeos.	PAULA DE JESUS FERNANDES DE SOUSA SILVA	206 526,00	55,00	55,00			
050803	Anexo I da Lei n.º 75/2013, de 12/09 - Artigo 33.º, n.º 1, alínea v).	Vale de compras "Recontro" - Medida de apoio no âmbito da COVID-19.	MARIA GORETI SILVA BRITO	206 526,00	140,76	140,76			
050803	Anexo I da Lei n.º 75/2013, de 12/09 - Artigo 33.º, n.º 1, alínea v).	Campanha de apoio à esterilização de canídeos e gatídeos.	JOSÉ LUIS SOUSA PINTO	206 526,00	55,00	55,00			
050803	Anexo I da Lei n.º 75/2013, de 12/09 - Artigo 33.º, n.º 1, alínea v).	Vale de compras "Recontro" - Medida de apoio no âmbito da COVID-19.	MARIA PAULA DA CUNHA CERQUEIRA	206 526,00	135,72	135,72			
050803	Anexo I da Lei n.º 75/2013, de 12/09 - Artigo 33.º, n.º 1, alínea v).	Vale de compras "Recontro" - Medida de apoio no âmbito da COVID-19.	SILVIA PINTO GUEDES TEIXEIRA DE PAIVA	206 526,00	242,64	242,64			
050803	Anexo I da Lei n.º 75/2013, de 12/09 - Artigo 33.º, n.º 1, alínea v).	Bolsa de estudo no ensino superior.	ANABELA BRITO GOMES	206 526,00	500,00	500,00			
050803	Anexo I da Lei n.º 75/2013, de 12/09 - Artigo 33.º, n.º 1, alínea v).	Apoio à aquisição de mobiliário para dois quartos, sala e cozinha da sua habitação.	PEDRO MIGUEL OLIVEIRA SILVA	206 526,00	2 000,00	2 000,00			

Handwritten signatures and initials are present on the right side of the page, including a large signature at the top right and several smaller ones below it.

ANEXO VII - TRANSFERÊNCIAS E SUBSÍDIOS CONCEDIDOS

MUNICÍPIO DE ARCOS DE VALDEVEZ

ANO: 2020

Tipo de despesa	Disposições legais	Finalidade	Entidade beneficiária	Despesas orçamentadas	Despesas autorizadas	Despesas pagas	Despesas autorizadas e não pagas	Devolução de transferências / subsídios ocorrida no exercício	Observações
	[1]	[2]		[4]	[5]	[6]	[7]=[5]-[6]	[8]	[9]
050803	Anexo I da Lei n.º 75/2013, de 12/09 - Artigo 33.º, n.º 1, alínea u).	Campanha de apoio à esterilização de canídeos e gatídeos.	ARLETE MARIA AMORIM OLIVEIRA CUPIDO	206 526,00	15,00	15,00			
050803	Anexo I da Lei n.º 75/2013, de 12/09 - Artigo 33.º, n.º 1, alínea bb).	Campanha de apoio à esterilização de canídeos e gatídeos.	ANA MARIA PEREIRA DE CARVALHO	206 526,00	35,00	35,00			
050803	Anexo I da Lei n.º 75/2013, de 12/09 - Artigo 33.º, n.º 1, alínea hh).	Bolsa de estudo no ensino superior.	CRISTINA AGOSTINHA PEREIRA VALADARES	206 526,00	550,00	550,00			
050803	Anexo I da Lei n.º 75/2013, de 12/09 - Artigo 33.º, n.º 1, alínea vv).	Vale de compras "Recontro" - Medida de apoio no âmbito da COVID-19.	GASPAR ALBERTO COSTA REGO	206 526,00	46,00	46,00			
050803	Anexo I da Lei n.º 75/2013, de 12/09 - Artigo 33.º, n.º 1, alínea uu).	Campanha de apoio à esterilização de canídeos e gatídeos.	BRUNO JORGE BARROS RODRIGUES	206 526,00	30,00	30,00			
050803	Anexo I da Lei n.º 75/2013, de 12/09 - Artigo 33.º, n.º 1, alínea uu).	Campanha de apoio à esterilização de canídeos e gatídeos.	MARTA LUCIANA SIMÕES FERNANDES	206 526,00	35,00	35,00			
050803	Anexo I da Lei n.º 75/2013, de 12/09 - Artigo 33.º, n.º 1, alínea uu).	Campanha de apoio à esterilização de canídeos e gatídeos.	MARIA ODETE MARTINS DA ROCHA	206 526,00	55,00	55,00			
050803	Anexo I da Lei n.º 75/2013, de 12/09 - Artigo 33.º, n.º 1, alínea vv).	Vale de compras "Recontro" - Medida de apoio no âmbito da COVID-19.	ISABEL MOREIRA CORREIA	206 526,00	250,00	250,00			
050803	Anexo I da Lei n.º 75/2013, de 12/09 - Artigo 33.º, n.º 1, alínea vv).	Vale de compras "Recontro" - Medida de apoio no âmbito da COVID-19.	MARIA ADELAIDE DA COSTA SOUSA	206 526,00	244,69	244,69			
050803	Anexo I da Lei n.º 75/2013, de 12/09 - Artigo 33.º, n.º 1, alínea vv).	Vale de compras "Recontro" - Medida de apoio no âmbito da COVID-19.	MARIA CRISTINA DE BRITO RODRIGUES SOUSA	206 526,00	126,63	126,63			
050803	Anexo I da Lei n.º 75/2013, de 12/09 - Artigo 33.º, n.º 1, alínea hh).	Bolsa de estudo no ensino superior.	JULIANA SORA GONZALEZ BARBOSA ANTUNES	206 526,00	600,00	600,00			
050803	Anexo I da Lei n.º 75/2013, de 12/09 - Artigo 33.º, n.º 1, alínea uu).	Campanha de apoio à esterilização de canídeos e gatídeos.	ANA MARIA PEREIRA REIS	206 526,00	35,00	35,00			
050803	Anexo I da Lei n.º 75/2013, de 12/09 - Artigo 33.º, n.º 1, alínea uu).	Vale de compras "Recontro" - Medida de apoio no âmbito da COVID-19.	CLAUDIA MARIA DE AMORIM FERNANDES	206 526,00	344,26	344,26			
050803	Anexo I da Lei n.º 75/2013, de 12/09 - Artigo 33.º, n.º 1, alínea vv).	Vale de compras "Recontro" - Medida de apoio no âmbito da COVID-19.	SUSANA MARIA DOMINGUES SILVA	206 526,00	250,00	250,00			
050803	Anexo I da Lei n.º 75/2013, de 12/09 - Artigo 33.º, n.º 1, alínea vv).	Vale de compras "Recontro" - Medida de apoio no âmbito da COVID-19.	ADELAIDE MARIA LAGARTO DE BRITO DA COSTA	206 526,00	172,25	172,25			
050803	Anexo I da Lei n.º 75/2013, de 12/09 - Artigo 33.º, n.º 1, alínea vv).	Vale de compras "Recontro" - Medida de apoio no âmbito da COVID-19.	SANORA MARIA CERQUEIRA DA SILVA PIRES	206 526,00	129,00	129,00			
050803	Anexo I da Lei n.º 75/2013, de 12/09 - Artigo 33.º, n.º 1, alínea hh).	Bolsa de estudo no ensino superior.	SONIA SARA NETO PEDRO	206 526,00	500,00	500,00			
050803	Anexo I da Lei n.º 75/2013, de 12/09 - Artigo 33.º, n.º 1, alínea hh).	Bolsa de estudo no ensino superior.	JOANA FILIPA FERREIRA ALVES	206 526,00	650,00	650,00			
050803	Anexo I da Lei n.º 75/2013, de 12/09 - Artigo 33.º, n.º 1, alínea hh).	Bolsa de estudo no ensino superior.	ANDREA SOFIA ARAÚJO AMORIM	206 526,00	550,00	550,00			
050803	Anexo I da Lei n.º 75/2013, de 12/09 - Artigo 33.º, n.º 1, alínea hh).	Bolsa de estudo no ensino superior.	INES DE CASTRO COSTA CERQUEIRA	206 526,00	550,00	550,00			
050803	Anexo I da Lei n.º 75/2013, de 12/09 - Artigo 33.º, n.º 1, alínea hh).	Bolsa de estudo no ensino superior.	SARA DE CASTRO COSTA CERQUEIRA	206 526,00	550,00	550,00			
050803	Anexo I da Lei n.º 75/2013, de 12/09 - Artigo 33.º, n.º 1, alínea hh).	Bolsa de estudo no ensino superior.	DANIELA ARAÚJO OLIVEIRA	206 526,00	600,00	600,00			
050803	Anexo I da Lei n.º 75/2013, de 12/09 - Artigo 33.º, n.º 1, alínea hh).	Bolsa de estudo no ensino superior.	OCEAN MOREIRA AUGUSTO	206 526,00	700,00	700,00			
050803	Anexo I da Lei n.º 75/2013, de 12/09 - Artigo 33.º, n.º 1, alínea hh).	Bolsa de estudo no ensino superior.	ANA RITA AMORIM FERNANDES	206 526,00	550,00	550,00			
050803	Anexo I da Lei n.º 75/2013, de 12/09 - Artigo 33.º, n.º 1, alínea hh).	Bolsa de estudo no ensino superior.	CRISTIANA SOFIA CODEÇO LEAL	206 526,00	600,00	600,00			



ANEXO VII - TRANSFERÊNCIAS E SUBSÍDIOS CONCEDIDOS

MUNICÍPIO DE ARCOS DE VALDEVEZ

ANO: 2020

Tipo de despesa	Disposições legais	Finalidade	Entidade beneficiária	Despesas orçamentadas	Despesas autorizadas	Despesas pagas	Despesas autorizadas e não pagas	Devolução de transferências / subsídios ocorrida no exercício	Observações
	[1]	[2]		[4]	[5]	[6]	[7] = [5] - [6]	[8]	[9]
050803	Anexo I da Lei n.º 75/2013, de 12/09 - Artigo 33.º, n.º 1, alínea v).	Vale de compras "Recontro" - Medida de apoio no âmbito da COVID-19.	RICARDO JORGE PEREIRA DE SOUSA	206 526,00	250,00	250,00			
050803	Anexo I da Lei n.º 75/2013, de 12/09 - Artigo 33.º, n.º 1, alínea hh).	Bolsa de estudo no ensino superior.	RUBEN CÉSAR FERREIRA LUCAS	206 526,00	550,00	550,00			
050803	Anexo I da Lei n.º 75/2013, de 12/09 - Artigo 33.º, n.º 1, alínea hh).	Bolsa de estudo no ensino superior.	PATRICIA SÓFIA FERNANDES DA MOTA	206 526,00	700,00	700,00			
050803	Anexo I da Lei n.º 75/2013, de 12/09 - Artigo 33.º, n.º 1, alínea hh).	Bolsa de estudo no ensino superior.	JOSÉ ELISEU DOMINGUES ESPERANÇA	206 526,00	650,00	650,00			
050803	Anexo I da Lei n.º 75/2013, de 12/09 - Artigo 33.º, n.º 1, alínea hh).	Bolsa de estudo no ensino superior.	ANA RITA DE AMORIM DANTAS	206 526,00	700,00	700,00			
050803	Anexo I da Lei n.º 75/2013, de 12/09 - Artigo 33.º, n.º 1, alínea hh).	Bolsa de estudo no ensino superior.	SILVIA FILIPA DA CUNHA FERNANDES	206 526,00	550,00	550,00			
050803	Anexo I da Lei n.º 75/2013, de 12/09 - Artigo 33.º, n.º 1, alínea hh).	Bolsa de estudo no ensino superior.	MICKAELA SOARES DA COSTA	206 526,00	550,00	550,00			
050803	Anexo I da Lei n.º 75/2013, de 12/09 - Artigo 33.º, n.º 1, alínea hh).	Bolsa de estudo no ensino superior.	FÁTIMA CATARINA ASSUNÇÃO SOUSA	206 526,00	750,00	750,00			
050803	Anexo I da Lei n.º 75/2013, de 12/09 - Artigo 33.º, n.º 1, alínea hh).	Bolsa de estudo no ensino superior.	LEANDRO HENRIQUE DANTAS ALVES	206 526,00	700,00	700,00			
050803	Anexo I da Lei n.º 75/2013, de 12/09 - Artigo 33.º, n.º 1, alínea hh).	Bolsa de estudo no ensino superior.	VERA ALEXANDRA SILVA BARROS	206 526,00	600,00	600,00			
050803	Anexo I da Lei n.º 75/2013, de 12/09 - Artigo 33.º, n.º 1, alínea hh).	Bolsa de estudo no ensino superior.	VANESSA CRISTINA SOARES DE BRITO	206 526,00	700,00	700,00			
050803	Anexo I da Lei n.º 75/2013, de 12/09 - Artigo 33.º, n.º 1, alínea hh).	Bolsa de estudo no ensino superior.	ALEXANDRA ARAÚJO LOPES	206 526,00	700,00	700,00			
050803	Anexo I da Lei n.º 75/2013, de 12/09 - Artigo 33.º, n.º 1, alínea hh).	Bolsa de estudo no ensino superior.	PAULO DANIEL CERQUEIRA GONÇALVES	206 526,00	650,00	650,00			
050803	Anexo I da Lei n.º 75/2013, de 12/09 - Artigo 33.º, n.º 1, alínea hh).	Bolsa de estudo no ensino superior.	SARA FILIPA CERQUEIRA CAUDAS	206 526,00	650,00	650,00			
050803	Anexo I da Lei n.º 75/2013, de 12/09 - Artigo 33.º, n.º 1, alínea ul).	Campanha de apoio à esterilização de canídeos e gatídeos.	BRUNO FILIPE AFONSO VALENTE	206 526,00	35,00	35,00			
050803	Anexo I da Lei n.º 75/2013, de 12/09 - Artigo 33.º, n.º 1, alínea hh).	Bolsa de estudo no ensino superior.	FRANCISCO GONÇALVES CERQUEIRA	206 526,00	700,00	700,00			
050803	Anexo I da Lei n.º 75/2013, de 12/09 - Artigo 33.º, n.º 1, alínea ul).	Campanha de apoio à esterilização de canídeos e gatídeos.	FEROME JAQUENOD RODRIGUES	206 526,00	55,00	55,00			
050803	Anexo I da Lei n.º 75/2013, de 12/09 - Artigo 33.º, n.º 1, alínea ul).	Campanha de apoio à esterilização de canídeos e gatídeos.	MARIO JORGE ALVES GONÇALVES	206 526,00	55,00	55,00			
050803	Anexo I da Lei n.º 75/2013, de 12/09 - Artigo 33.º, n.º 1, alínea ul).	Bolsa de estudo no ensino superior.	NELSON DAVID LIMA FERNANDES	206 526,00	700,00	700,00			
050803	Anexo I da Lei n.º 75/2013, de 12/09 - Artigo 33.º, n.º 1, alínea v).	Vale de compras "Recontro" - Medida de apoio no âmbito da COVID-19.	ANA CAMPOS GUIMARÃES	206 526,00	55,00	55,00			
050803	Anexo I da Lei n.º 75/2013, de 12/09 - Artigo 33.º, n.º 1, alínea v).	Vale de compras "Recontro" - Medida de apoio no âmbito da COVID-19.	IVARLINE DE JESUS PEREIRA DE SOUSA	206 526,00	611,41	611,41			
050803	Anexo I da Lei n.º 75/2013, de 12/09 - Artigo 33.º, n.º 1, alínea v).	Vale de compras "Recontro" - Medida de apoio no âmbito da COVID-19.	SUSANA CRISTINA CERQUEIRA DOS SANTOS	206 526,00	99,91	99,91			
050803	Anexo I da Lei n.º 75/2013, de 12/09 - Artigo 33.º, n.º 1, alínea v).	Vale de compras "Recontro" - Medida de apoio no âmbito da COVID-19.	ANA RITA AMORIM RODRIGUES CANOSSA	206 526,00	199,94	199,94			
050803	Anexo I da Lei n.º 75/2013, de 12/09 - Artigo 33.º, n.º 1, alínea hh).	Bolsa de estudo no ensino superior.	EDUARDO JOSÉ SOUSA E SILVA	206 526,00	600,00	600,00			
050803	Anexo I da Lei n.º 75/2013, de 12/09 - Artigo 33.º, n.º 1, alínea hh).	Bolsa de estudo no ensino superior.	ANDREA SOUSA E SILVA	206 526,00	600,00	600,00			

Handwritten signatures and initials are present on the right side of the page, including a large signature at the top and several smaller ones below it.

ANEXO VII - TRANSFERÊNCIAS E SUBSÍDIOS CONCEDIDOS

MUNICÍPIO DE ARCOS DE VALDEVEZ

ANO: 2020

Tipo de despesa	Disposições legais	Finalidade	Entidade beneficiária	Despesas orçamentadas	Despesas autorizadas	Despesas pagas	Despesas autorizadas e não pagas	Devolução de transferências / subsídios ocorrida no exercício	Observações
	[1]	[2]		[4]	[5]	[6]	[7]=[6]-[5]	[8]	[9]
050803	Anexo I da Lei n.º 75/2013, de 12/09 - Artigo 33.º, n.º 1, alínea hh)	Bolsa de estudo no ensino superior.	LEANDRO REATO	206 526,00	500,00	500,00			
050803	Anexo I da Lei n.º 75/2013, de 12/09 - Artigo 33.º, n.º 1, alínea hh)	Bolsa de estudo no ensino superior.	HUGO MIGUEL BRANCO CARDOSO	206 526,00	600,00	600,00			
050803	Anexo I da Lei n.º 75/2013, de 12/09 - Artigo 33.º, n.º 1, alínea hh)	Bolsa de estudo no ensino superior.	ORLANDA GABRIELA FERREIRA ARAÚJO	206 526,00	650,00	650,00			
050803	Anexo I da Lei n.º 75/2013, de 12/09 - Artigo 33.º, n.º 1, alínea hh)	Bolsa de estudo no ensino superior.	RUI FILIPE FERREIRA ARAÚJO	206 526,00	650,00	650,00			
050803	Anexo I da Lei n.º 75/2013, de 12/09 - Artigo 33.º, n.º 1, alínea hh)	Bolsa de estudo no ensino superior.	JESSICA MILENE DIAS BARBOSA	206 526,00	700,00	700,00			
050803	Anexo I da Lei n.º 75/2013, de 12/09 - Artigo 33.º, n.º 1, alínea hh)	Bolsa de estudo no ensino superior.	FERNANDO MIGUEL MARTINS ARAÚJO	206 526,00	550,00	550,00			
050803	Anexo I da Lei n.º 75/2013, de 12/09 - Artigo 33.º, n.º 1, alínea hh)	Bolsa de estudo no ensino superior.	DANIELA CATARINA BARROS DE FREITAS	206 526,00	600,00	600,00			
050803	Anexo I da Lei n.º 75/2013, de 12/09 - Artigo 33.º, n.º 1, alínea uj)	Campanha de apoio à esterilização de canídeos e gatiños.	RUI MIGUEL DANTAS DA COSTA PEREIRA DA SILVA	206 526,00	30,00	30,00			
050803	Anexo I da Lei n.º 75/2013, de 12/09 - Artigo 33.º, n.º 1, alínea hh)	Bolsa de estudo no ensino superior.	RAQUEL MARISA CARDOSO ANTUNES	206 526,00	650,00	650,00			
050803	Anexo I da Lei n.º 75/2013, de 12/09 - Artigo 33.º, n.º 1, alínea hh)	Bolsa de estudo no ensino superior.	DIOGO ALEXANDRE PEREIRA DA MOTA	206 526,00	650,00	650,00			
050803	Anexo I da Lei n.º 75/2013, de 12/09 - Artigo 33.º, n.º 1, alínea v)	Vale de compras "Reconter" - Medida de apoio no âmbito da COVID-19.	RAFAELA MARTINS ALVES	206 526,00	153,40	153,40			
050803	Anexo I da Lei n.º 75/2013, de 12/09 - Artigo 33.º, n.º 1, alínea hh)	Bolsa de estudo no ensino superior.	VITOR SOUSA ORTIZ	206 526,00	700,00	700,00			
050803	Anexo I da Lei n.º 75/2013, de 12/09 - Artigo 33.º, n.º 1, alínea hh)	Bolsa de estudo no ensino superior.	LUANA MATELDE DOS SANTOS AMARAL	206 526,00	700,00	700,00			
050803	Anexo I da Lei n.º 75/2013, de 12/09 - Artigo 33.º, n.º 1, alínea hh)	Bolsa de estudo no ensino superior.	JANA PATRÍCIA DE SOUSA E SILVA	206 526,00	600,00	600,00			
050803	Anexo I da Lei n.º 75/2013, de 12/09 - Artigo 33.º, n.º 1, alínea hh)	Bolsa de estudo no ensino superior.	MARCIA FILIPA ROCHA GALVÃO	206 526,00	600,00	600,00			
050803	Anexo I da Lei n.º 75/2013, de 12/09 - Artigo 33.º, n.º 1, alínea hh)	Bolsa de estudo no ensino superior.	CATIA FILIPA BRANCO CARDOSO	206 526,00	850,00	850,00			
050803	Anexo I da Lei n.º 75/2013, de 12/09 - Artigo 33.º, n.º 1, alínea hh)	Bolsa de estudo no ensino superior.	MARIA DO CARMO GONÇALVES FERNANDES	206 526,00	650,00	650,00			
050803	Anexo I da Lei n.º 75/2013, de 12/09 - Artigo 33.º, n.º 1, alínea hh)	Bolsa de estudo no ensino superior.	EMILY VENTURA DIAS	206 526,00	550,00	550,00			
050803	Anexo I da Lei n.º 75/2013, de 12/09 - Artigo 33.º, n.º 1, alínea hh)	Bolsa de estudo no ensino superior.	DANIEL CERQUEIRA ALVES	206 526,00	500,00	500,00			
050803	Anexo I da Lei n.º 75/2013, de 12/09 - Artigo 33.º, n.º 1, alínea hh)	Bolsa de estudo no ensino superior.	VITOR MANUEL CERQUEIRA ARAÚJO	206 526,00	700,00	700,00			
050803	Anexo I da Lei n.º 75/2013, de 12/09 - Artigo 33.º, n.º 1, alínea hh)	Bolsa de estudo no ensino superior.	MARIANA CERQUEIRA BARROS	206 526,00	550,00	550,00			
050803	Anexo I da Lei n.º 75/2013, de 12/09 - Artigo 33.º, n.º 1, alínea hh)	Bolsa de estudo no ensino superior.	IRINA PEREIRA CANOSSA	206 526,00	750,00	750,00			
050803	Anexo I da Lei n.º 75/2013, de 12/09 - Artigo 33.º, n.º 1, alínea hh)	Bolsa de estudo no ensino superior.	FABIANA PEREIRA CANOSSA	206 526,00	600,00	600,00			
050803	Anexo I da Lei n.º 75/2013, de 12/09 - Artigo 33.º, n.º 1, alínea hh)	Bolsa de estudo no ensino superior.	EDUARDO GUIMARÃES ARAÚJO	206 526,00	650,00	650,00			
050803	Anexo I da Lei n.º 75/2013, de 12/09 - Artigo 33.º, n.º 1, alínea hh)	Bolsa de estudo no ensino superior.	RUI PEDRO FERNANDES JAGES	206 526,00	550,00	550,00			

ANEXO VII - TRANSFERÊNCIAS E SUBSÍDIOS CONCEDIDOS

MUNICÍPIO DE ARCOS DE VALDEVEZ

ANO: 2020

Tipo de despesa	Disposições legais	Finalidade	Entidade beneficiária	Despesas orçamentadas	Despesas autorizadas	Despesas pagas	Despesas autorizadas e não pagas	Devolução de transferências / subsídios ocorrida no exercício	Observações
	[3]	[2]		[4]	[5]	[6]	[7]=[6]-[5]	[8]	[9]
050803	Anexo I da Lei n.º 75/2013, de 12/09 - Artigo 33.º, n.º 1, alínea hh)	Bolsa de estudo no ensino superior.	SANDRA CATARINA FERREIRA ARAÚJO	206 526,00	550,00	550,00			
050803	Anexo I da Lei n.º 75/2013, de 12/09 - Artigo 33.º, n.º 1, alínea hh)	Bolsa de estudo no ensino superior.	LARA CODEÇO GOMES	206 526,00	550,00	550,00			
050803	Anexo I da Lei n.º 75/2013, de 12/09 - Artigo 33.º, n.º 1, alínea hh)	Bolsa de estudo no ensino superior.	ANDREIA FILIPA DOS SANTOS SEMEDO	206 526,00	500,00	500,00			
050803	Anexo I da Lei n.º 75/2013, de 12/09 - Artigo 33.º, n.º 1, alínea u)	Bolsa de apoio à esterilização de canídeos e gatídeos.	JACKELINY LUANA XAVIER DA SILVA	206 526,00	15,00	15,00			
050803	Anexo I da Lei n.º 75/2013, de 12/09 - Artigo 33.º, n.º 1, alínea v)	Campanha de apoio ao projeto "Recontra" - Medida de apoio no âmbito da COVID-19.	ANTONIO MÁRIO DOMINGUES AFONSO	206 526,00	411,78	411,78			
050803	Anexo I da Lei n.º 75/2013, de 12/09 - Artigo 33.º, n.º 1, alínea hh)	Bolsa de estudo no ensino superior.	JOCELINE ELIANE VAZ LOPES	206 526,00	1 000,00	1 000,00			
050803	Anexo I da Lei n.º 75/2013, de 12/09 - Artigo 33.º, n.º 1, alínea v)	Medida de apoio no âmbito da COVID-19.	ROSANGELA PEREIRA DE SOUSA	206 526,00	350,00	350,00			
050803	Anexo I da Lei n.º 75/2013, de 12/09 - Artigo 33.º, n.º 1, alínea v)	Medida de apoio no âmbito da COVID-19.	ELISANGELA TATIANA BARBOSA CLUCKI	206 526,00	108,96	108,96			
050803	Anexo I da Lei n.º 75/2013, de 12/09 - Artigo 33.º, n.º 1, alínea v)	Medida de apoio no âmbito da COVID-19.	ANGELA RAMOS BORGES	206 526,00	100,00	100,00			
050803	Anexo I da Lei n.º 75/2013, de 12/09 - Artigo 33.º, n.º 1, alínea v)	Medida de apoio no âmbito da COVID-19.	NORBERTO BRANCO FERNANDES	206 526,00	750,00	750,00			
050803	Anexo I da Lei n.º 75/2013, de 12/09 - Artigo 33.º, n.º 1, alínea v)	Apoio à aquisição de bens alimentares no âmbito da COVID-19	YAKLINE NEVES BRANCO	206 526,00	915,00	915,00			
050803	Anexo I da Lei n.º 75/2013, de 12/09 - Artigo 33.º, n.º 1, alínea v)	Apoio à aquisição de equipamento para alojamento de família proveniente da Venezuela.	LISMARY DEL CARMEN GAMBORA MAZA	206 526,00	2 000,00	2 000,00			
050803	Anexo I da Lei n.º 75/2013, de 12/09 - Artigo 33.º, n.º 1, alínea v)	Apoio à aquisição de eletrodomésticos de primeira necessidade.	IRENE JOSEFINA TORRES GRATEROL	206 526,00	690,02	690,02			
050803	Anexo I da Lei n.º 75/2013, de 12/09 - Artigo 33.º, n.º 1, alínea v)	Apoio no pagamento de renda de casa.	AGOSTINHO PEREIRA	206 526,00	820,00	820,00			
050803	Anexo I da Lei n.º 75/2013, de 12/09 - Artigo 33.º, n.º 1, alínea hh)	Apoio à aquisição de computadores para acesso dos alunos ao ensino à distância.	ASS. PAIS AGRUPAMENTO ESCOLAS VALDEVEZ	206 526,00	25 000,00	25 000,00			
050803	Anexo I da Lei n.º 75/2013, de 12/09 - Artigo 33.º, n.º 1, alínea hh)	Audílios económicos dos alunos dos 1.º e 2.º ciclos do ensino básico.	ASS. PAIS AGRUPAMENTO ESCOLAS VALDEVEZ	206 526,00	1 064,63	1 064,63			
050803	Anexo I da Lei n.º 75/2013, de 12/09 - Artigo 33.º, n.º 1, alínea v)	Comparticipação das tarifas fixas dos serviços de água e saneamento - Medida de apoio no âmbito da COVID-19.	BENEFICIÁRIOS DIVERSOS	206 526,00	88 871,62	88 871,62			
050803	Anexo I da Lei n.º 75/2013, de 12/09 - Artigo 33.º, n.º 1, alínea v)	Comparticipação das tarifas de resíduos urbanos - Medida de apoio no âmbito da COVID-19.	BENEFICIÁRIOS DIVERSOS	206 526,00	30 677,27	30 677,27			
<b>Total subsídios</b>					<b>197 171,38</b>	<b>197 171,38</b>			

Declaração de compromissos  
plurianuais



## CÂMARA MUNICIPAL DE ARCOS DE VALDEVEZ

### DECLARAÇÃO

(Alínea a) do nº 1 do artigo 15º da Lei nº 8/2012, de 21 de fevereiro)

Dr. João Manuel do Amaral Esteves, Presidente da Câmara Municipal de Arcos de Valdevez, declara, em cumprimento do disposto na alínea a) do nº 1 do artigo 15º da Lei nº 8/2012, de 21 de fevereiro, na sua atual redação, que todos os compromissos plurianuais assumidos pelo Município, à data de 31 de dezembro de 2020, se encontram devidamente registados no controlo orçamental da aplicação informática em uso na Secção de Contabilidade e Património e são os que constam do quadro seguinte:

CLASS.	DESCRICAO	ANO				Total Geral
		2021	2022	2023	SEGUINTE	
01	DESPEAS COM O PESSOAL	45 721,02	2 881,66			48 602,68
0101	REMUNERAÇÕES CERTAS E PERMANENTES	30 996,00				30 996,00
010107	PESSOAL EM REGIME DE TAREFA OU AVENÇA	30 996,00				30 996,00
0103	SEGURANÇA SOCIAL	14 725,02	2 881,66			17 606,68
010301	ENCARGOS COM A SAÚDE	14 725,02	2 881,66			17 606,68
02	AQUISIÇÃO DE BENS E SERVIÇOS	1 259 388,30	59 059,55	17 552,05		1 335 999,90
0201	AQUISIÇÃO DE BENS	53 946,20				53 946,20
020105	ALIMENTAÇÃO- REFEIÇÕES CONFECCIONADAS	53 946,20				53 946,20
0202	AQUISIÇÃO DE SERVIÇOS	1 205 442,10	59 059,55	17 552,05		1 282 053,70
020201	ENCARGOS DE INSTALAÇÕES	268 634,95				268 634,95
020202	LIMPEZA E HIGIENE	37 632,83				37 632,83
020209	COMUNICAÇÕES	99 940,10	16 586,48	11 057,65		127 584,23
020210	TRANSPORTES	224 365,42				224 365,42
020214	ESTUDOS, PARECERES, PROJECTOS E CONSULTADORIA	86 349,07	1 927,00			88 276,07
020215	FORMAÇÃO	25 821,39	5 164,28			30 985,67
020217	PUBLICIDADE	23 593,86				23 593,86
020219	ASSISTÊNCIA TÉCNICA	42 435,85				42 435,85
020220	OUTROS TRABALHOS ESPECIALIZADOS	118 549,66	35 381,79	6 494,40		160 425,85
02022099	OUTROS	118 549,66	35 381,79	6 494,40		160 425,85
020225	OUTROS SERVIÇOS	278 118,97				278 118,97
02022501	ILUMINAÇÃO PÚBLICA	252 908,89				252 908,89
02022599	OUTROS	25 210,08				25 210,08



## CÂMARA MUNICIPAL DE ARCOS DE VALDEVEZ

CLASS.	DESCRICAO	ANO				Total Geral
		2021	2022	2023	SEGUINTE	
04	TRANSFERÊNCIAS CORRENTES	197 941,70	2 400,00	2 400,00	3 800,00	206 541,70
0405	ADMINISTRAÇÃO LOCAL	26 786,70				26 786,70
040501	CONTINENTE	26 786,70				26 786,70
04050102	FREGUESIAS	26 786,70				26 786,70
0407	INSTITUIÇÕES SEM FINS LUCRATIVOS	171 155,00	2 400,00	2 400,00	3 800,00	179 755,00
040701	INSTITUIÇÕES SEM FINS LUCRATIVOS	171 155,00	2 400,00	2 400,00	3 800,00	179 755,00
07	AQUISIÇÃO DE BENS DE CAPITAL	4 338 769,53				4 338 769,53
0701	INVESTIMENTOS	4 338 769,53				4 338 769,53
070102	HABITAÇÕES	231 882,91				231 882,91
07010203	REPARAÇÃO E BENEFICIAÇÃO	231 882,91				231 882,91
070103	EDIFÍCIOS	133 264,52				133 264,52
07010305	ESCOLAS	124 356,05				124 356,05
07010307	OUTROS	8 908,47				8 908,47
070104	CONSTRUÇÕES DIVERSAS	3 931 915,26				3 931 915,26
07010401	VIADUTOS, ARRUAMENTOS E OBRAS COMPLEMENTARES	783 804,22				783 804,22
07010402	SISTEMA DE DRENAGEM DE ÁGUAS RESIDUAIS	764 601,14				764 601,14
07010407	CAPTAÇÃO, TRATAMENTO E DISTRIBUIÇÃO DE ÁGUA	1 315 223,60				1 315 223,60
07010408	VIAÇÃO RURAL	987 547,04				987 547,04
07010409	SINALIZAÇÃO E TRÂNSITO	80 739,26				80 739,26
070107	EQUIPAMENTO DE INFORMÁTICA	7 995,00				7 995,00
070108	SOFTWARE INFORMÁTICO	7 380,00				7 380,00
070110	EQUIPAMENTO BÁSICO	26 331,84				26 331,84
07011002	OUTROS	26 331,84				26 331,84
08	TRANSFERÊNCIAS DE CAPITAL	398 402,40	13 533,42			411 935,82
0805	ADMINISTRAÇÃO LOCAL	135 000,00				135 000,00
080501	CONTINENTE	135 000,00				135 000,00
08050102	FREGUESIAS	135 000,00				135 000,00



## CÂMARA MUNICIPAL DE ARCOS DE VALDEVEZ

CLASS.	DESCRICAÇÃO	ANO				Total Geral
		2021	2022	2023	SEGUINTE	
0807	INSTITUIÇÕES SEM FINS LUCRATIVOS	263 402,40	13 533,42			276 935,82
080701	INSTITUIÇÕES SEM FINS LUCRATIVOS	263 402,40	13 533,42			276 935,82
<b>Total Geral</b>		<b>6 240 222,95</b>	<b>77 874,63</b>	<b>19 952,05</b>	<b>3 800,00</b>	<b>6 341 849,63</b>

Paços do Município de Arcos de Valdevez, 1 de fevereiro de 2021.

2/ O Presidente da Câmara  
  
(Dr. João Manuel do Amara Esteves)

**Declaração de pagamentos em atraso**

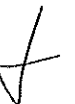





CÂMARA MUNICIPAL DE ARCOS DE VALDEVEZ

**DECLARAÇÃO**

(Alínea b) do nº 1 do artigo 15º da Lei nº 8/2012, de 21 de fevereiro)

Dr. João Manuel do Amaral Esteves, Presidente da Câmara Municipal de Arcos de Valdevez, declara, para efeitos do disposto na alínea b) do nº 1 do artigo 15º da Lei nº 8/2012, de 21 de fevereiro, na sua atual redação, que o Município de Arcos de Valdevez não tinha pagamentos em atraso, como tal definido na alínea e) do artigo 3º da mesma Lei, à data de 31 de dezembro de 2020.

Paços do Município de Arcos de Valdevez, 1 de fevereiro de 2021.

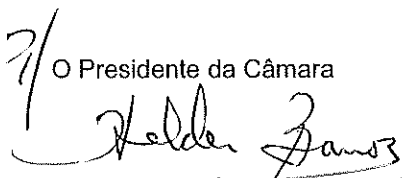
3/ O Presidente da Câmara  
  
(Dr. João Manuel do Amaral Esteves)

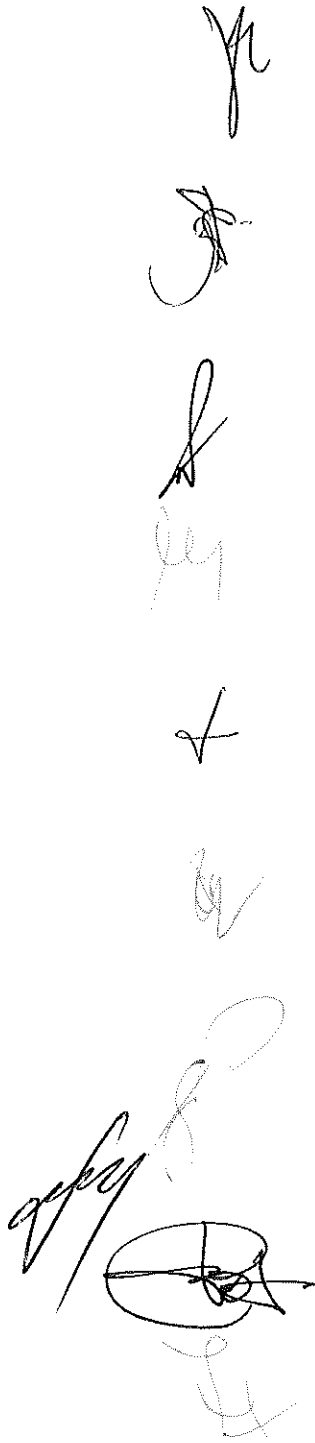

Declaração de recebimentos em  
atraso





## CÂMARA MUNICIPAL DE ARCOS DE VALDEVEZ

### DECLARAÇÃO

(Alínea b) do nº 1 do artigo 15º da Lei nº 8/2012, de 21 de fevereiro)

Dr. João Manuel do Amaral Esteves, Presidente da Câmara Municipal de Arcos de Valdevez, declara, em cumprimento do disposto na alínea b) do nº 1 do artigo 15º da Lei nº 8/2012, de 21 de fevereiro, na sua atual redação, que os recebimentos em atraso do Município, à data de 31 de dezembro de 2020, são os que constam do quadro seguinte:

Rendas de habitação social e outros espaços	82.488,95
Serviços de água, saneamento e resíduos sólidos	328 630,01
<b>Total de recebimentos em atraso</b>	<b>411.118,96</b>

Paços do Município de Arcos de Valdevez, 1 de fevereiro de 2021.

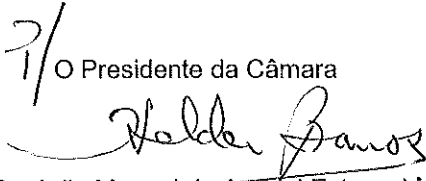
31/ O Presidente da Câmara  
  
(Dr. João Manuel do Amaral Esteves)

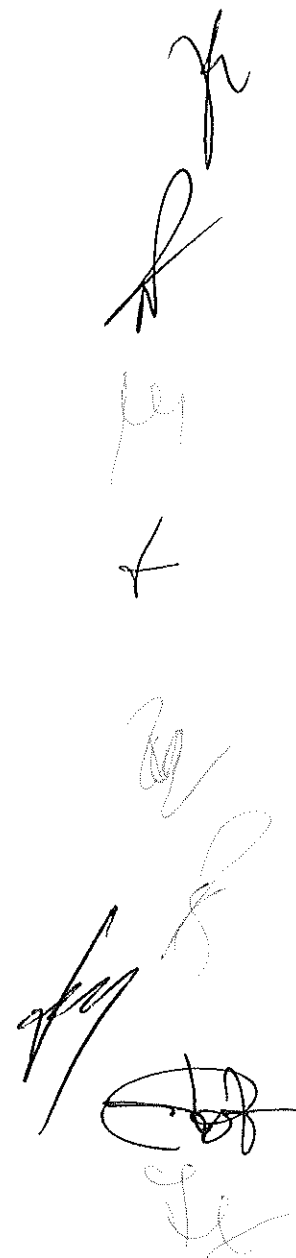

DOCUMENTOS DE PRESTAÇÃO DE CONTAS

MUNICÍPIO DE ARCOS DE VALDEVEZ

Ano: 2020

Orgão Executivo

Em 9 de junho de 2021

Orgão Deliberativo

Em 25 de junho de 2021

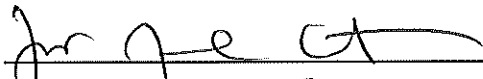
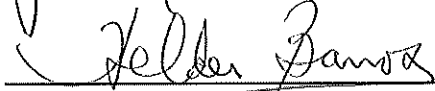
  
\_\_\_\_\_  
  
\_\_\_\_\_

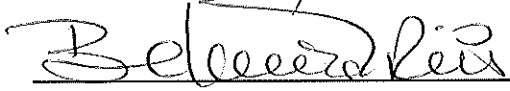

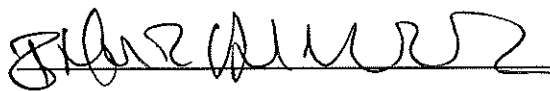
  
\_\_\_\_\_

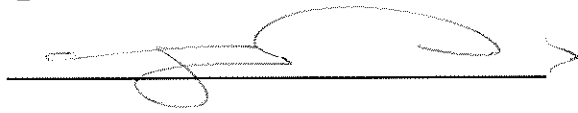
  
\_\_\_\_\_

  
\_\_\_\_\_

\_\_\_\_\_

\_\_\_\_\_

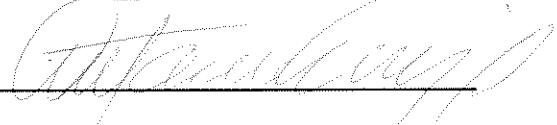
  
\_\_\_\_\_  
  
\_\_\_\_\_  
  
\_\_\_\_\_